

Pioneer *sound.vision.soul*

**Руководство по
эксплуатации**

РУССКИЙ

**НАВИГАЦИОННОЕ УСТРОЙСТВО С
ЖЕСТКИМ ДИСКОМ И
АУДИОВИДЕОСИСТЕМОЙ**

AVIC-HD3

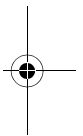
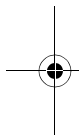
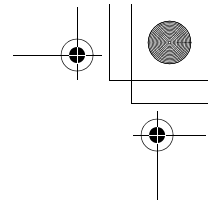
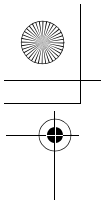

**Изображения, показанные в примерах, могут отличаться от реальных изображений на экране.
В целях улучшения эксплуатационных качеств и функционирования реальные изображения на экране могут быть изменены без уведомления.**

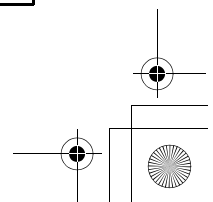
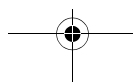
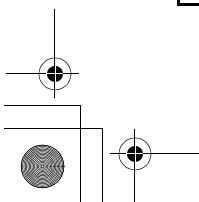

Предисловие

[1] Обзор руководства

В данном руководстве представлена важная информация, необходимая для эффективного использования Вашей новой навигационной системы. Первые разделы руководства посвящены описанию навигационной системы и ее основных функций. Далее дается подробное описание навигационных функций.

В главах 9-13 показано, как работают AV функции. Пожалуйста, прочитайте эти главы при использовании дисков на встроенном DVD приводе или работе с аудиотехникой компании Pioneer, подключенной к навигационной системе.

[2] Как пользоваться данным руководством

[3] Обязательно прочитайте следующие описания

Лицензионное соглашение (Стр. 5 - 10)

Это лицензионное соглашение на данное программное обеспечение. Обязательно прочитайте его, прежде чем использовать программное обеспечение.

О Данных для Базы данных карт (Стр. 10)

Здесь указана дата записи базы данных карты.

Авторское право (Стр. 10)

Авторское право на Базу данных карты.

[4] Поиск описания операций, которые Вы хотите выполнить

Когда Вы определились, что хотите сделать, найти нужную страницу Вы можете в "Содержание".

[5] Поиск описания операции по названию меню

Если Вы хотите уточнить определение каждого пункта, отображаемого на дисплее, нужную страницу Вы найдете в "Информация на дисплее" в конце руководства.

[6] Глоссарий

В глоссарии Вы найдете определение термина.

[7] Индекс

В последнем разделе данного руководства есть индекс. По каждому термину указаны основные страницы, где он упоминается.

[8] Обзор каждой главы

1

Перед началом эксплуатации системы

В целях безопасности очень важно, полностью понять, как работает навигационная система, прежде чем приступить к её использованию. Внимательно прочитайте эту главу.

2

Основные операции

Прочитайте этот раздел, если хотите сразу же приступить к использованию навигационной системы. Здесь будет дано разъяснение основных функций этой системы.

В этом разделе описаны основные функции навигации.

3

Как читать карту на дисплее

В этом разделе описано, как читать экран карты, и показан способ изменения вида карты или ее масштаба.

4

Изменение конфигурации карты

Поведение Вашей навигационной системы зависит от установок дисплея карты и навигации. При необходимости изменения текущих настроек, обратитесь к соответствующему разделу этой главы.

5

Настройка маршрута до Вашего пункта назначения

В данном разделе описаны различные способы поиска пункта назначения, редактирования условий текущего маршрута и выполнения маршрута по ходу движения по этому маршруту.

6

Регистрация и редактирование местоположений

Вы можете зарегистрировать и редактировать пункты на карте. В этой главе описано, как зарегистрировать местоположение дома, избранное местоположение или любое другое местоположение, и как редактировать запись в «Адресной книге».

7

Использование телефона с гарнитурой Hands-free

При использовании мобильного телефона с функцией Bluetooth® подключив адаптер Bluetooth (продается отдельно) к навигационной системе, Вы можете пользоваться телефоном с гарнитурой hands-free. В этой главе описаны операции, связанные с использованием телефона с гарнитурой hands-free.

8

Изменение Общих установок для функций навигации

Работа вашей навигационной системы зависит от количества общих настроек для навигационных функций. При необходимости изменения первоначальных установок (установок по умолчанию), обратитесь к соответствующему разделу этой главы.

9

Использование AV источника (Встроенного DVD привода и радио)

В этом разделе описано, как пользоваться DVD- видео, CD и MP3 дисками и радио.

10

Использование AV источника (Music Library: Музыкальная библиотека)

Вы можете записывать музыку с CD на жесткий диск навигационной системы. В этой главе описано, как выполнить запись музыки и воспроизвести эти записи.

11

Использование AV источника (M-CD, iPod®, TV)

В этой главе описана работа аудио источника, при подключении аудиотехники Pioneer с характеристиками IP-BUS (Multi-CD плеер, адаптер iPod, TV тюнер).

12 **Использование AV источника (AV, EXT, AUX)**

В этой главе описана работа аудио источников, которые могут быть использованы при подключении AV оборудования с разъемом RCA (AV вход), будущих устройств Pioneer (внешнее устройство) или дополнительного оборудования (AUX).

13 **Пользовательские аудио настройки, касающиеся аудио и видео**

Используя аудиоисточники, Вы можете выполнить настройки аудио-видео по своему усмотрению. В этой главе описано, как можно изменить настройки.

14 **Управление навигационной системой с помощью голосовых команд**

В этом разделе описаны навигационные функции, такие как поиск пункта назначения, и выполнение операций с аудио по голосовым командам.

Приложение

Прочитайте приложение, чтобы узнать больше о Вашей навигационной системе, а также найти такую информацию, как возможность выполнения личных настроек. Для поиска подробной информации по каждому пункту меню, смотрите **«Информация на дисплее»** в конце данного руководства.

[9] Терминология

Перед тем, как начать пользоваться системой, уделите несколько минут ознакомлению с информацией об условных обозначениях, используемых в данном руководстве. Это очень поможет Вам в обучении использованию нового оборудования.

- Аппаратные кнопки на системе навигации указаны **ВСЕМИ ЗАГЛАВНЫМИ, ВЫДЕЛЕННЫМИ ЖИРНЫМ ШРИФТОМ** буквами:

например)

Кнопка **MAP**, кнопка **MENU**.

- Пункты в различных меню или сенсорные кнопки на экране указаны в скобках [] и **выделены жирным шрифтом**:

например)

[Пункт назнач.], **[Настройки]**.

- Дополнительные сведения, альтернативные варианты использования и прочие примечания представлены следующим образом:

например)

- Сенсорные кнопки, недоступные в настоящее время, указаны серым цветом.

- Ссылки на разделы, где представлена информация, касающаяся рассматриваемых тем, указаны следующим образом:

например)

- ⇒ Настройки опций маршрута → Стр. 32

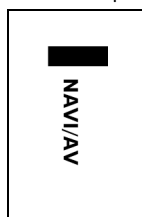

Ярлычок в правом углу указывает, какой операции соответствует описание. Функции навигации или работа AV (аудио визуальных) источников.

Например, “Навигац. система” указывает на то, что описание относится к работе навигационного управления.

“Навигац. система / AV” указывает на то, что описание относится как к работе навигационного управления, так и к управлению AV.

[10] О терминологии

[11] “Передний дисплей” и “Задний дисплей”

В данном руководстве экран, прикрепленный к корпусу блока навигации, будет называться “Передним дисплеем”. Любой дополнительный экран, приобретенный для использования вместе с блоком навигации, будет называться “Задним дисплеем”.

[12] “Видеоизображение”

Термин “Видеоизображение” в данном руководстве служит для обозначения картинки, которая воспроизводится с диска DVD-Video во встроенном DVD приводе или с оборудования, подключенного к навигационной системе с помощью аудиовидеошины AV-BUS или кабеля RCA, такого как ТВ-тюнер или аудиовидеооборудование общего назначения.

[13] Светлое и темное время суток отображается на дисплее разным цветом

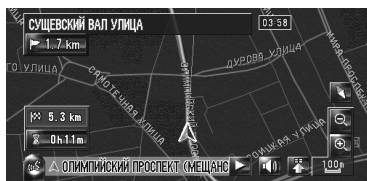

Ночной дисплей

В данном руководстве показаны примеры, представленные на дневном дисплее. При поездке в ночное время, цвета на дисплее могут отличаться от тех, что показаны здесь.

[14] Лицензионное соглашение

[15] PIONEER AVIC-HD3

ЭТО ЮРИДИЧЕСКОЕ СОГЛАШЕНИЕ МЕЖДУ ВАМИ, КАК КОНЕЧНЫМ ПОЛЬЗОВАТЕЛЕМ, И КОМПАНИЕЙ PIONEER (ЯПОНИЯ) ("PIONEER"). ПОЖАЛУЙСТА, ВНИМАТЕЛЬНО ПРОЧИТАЙТЕ УСЛОВИЯ ДАННОГО СОГЛАШЕНИЯ, ПРЕЖДЕ ЧЕМ ИСПОЛЬЗОВАТЬ ПРОГРАММНОЕ ОБЕСПЕЧЕНИЕ, УСТАНОВЛЕННОЕ НА ПРОДУКТЫ КОМПАНИИ PIONEER. ИСПОЛЬЗУЯ ПРОГРАММНОЕ ОБЕСПЕЧЕНИЕ, УСТАНОВЛЕННОЕ НА ПРОДУКТЫ КОМПАНИИ PIONEER, ВЫ СОГЛАШАЕТЕСЬ С УСЛОВИЯМИ ДАННОГО СОГЛАШЕНИЯ. ПРОГРАММНОЕ ОБЕСПЕЧЕНИЕ ВКЛЮЧАЕТ БАЗУ ДАННЫХ, ЛИЦЕНЗИРОВАННУЮ ПОСТАВЩИКОМ(-АМИ) ТРЕТЬЕЙ СТОРОНЫ («ПОСТАВЩИКИ»), И ВЫ ИСПОЛЬЗУЕТЕ ЭТУ БАЗУ ДАННЫХ НА ОТДЕЛЬНЫХ УСЛОВИЯХ ПОСТАВЩИКОВ, ПРИЛАГАЕМЫХ К ДАННОМУ СОГЛАШЕНИЮ (См. стр.7). ЕСЛИ ВЫ НЕ СОГЛАСНЫ СО ВСЕМИ УСЛОВИЯМИ СОГЛАШЕНИЯ, ПОЖАЛУЙСТА, ВЕРНИТЕ ПРОДУКТЫ КОМПАНИИ PIONEER (ВКЛЮЧАЯ ПРОГРАММНОЕ ОБЕСПЕЧЕНИЕ, И ВСЕ ПИСЬМЕННЫЕ МАТЕРИАЛЫ) В ТЕЧЕНИЕ ПЯТИ (5) ДНЕЙ ПОСЛЕ ПОЛУЧЕНИЯ ПРОДУКТА, ОФИЦИАЛЬНОМУ ДИЛЕРУ КОМПАНИИ PIONEER, У КОТОРОГО ВЫ ЕГО ПРИОБРЕЛИ.

[16]1. ПРЕДОСТАВЛЕНИЕ ЛИЦЕНЗИИ

Компания Pioneer предоставляет Вам не подлежащую передаче, неисключительную лицензию на использование программного обеспечения, установленного на продуктах компании Pioneer («Программное обеспечение»), и соответствующую документацию, исключительно для Вашего личного использования или для внутреннего использования в Вашем бизнесе, и только на эти продукты компании Pioneer. Вы не имеете право копировать, осуществлять реинжиниринг, транслитерировать, переносить на другие платформы, модифицировать программное обеспечение или выполнять производные работы с ним. Вы не имеете право передавать во временное пользование, сдавать в аренду, раскрывать, публиковать, продавать, передавать другому лицу, сдавать в аренду и в сублицензию, сбывать или иным образом передавать Программное обеспечение или использовать его любым другим образом, не разрешенным в прямой форме данным

соглашением. Вы не имеете право раскрывать или пытаться раскрыть исходный текст или структуру всего Программного обеспечения или его части, посредством реинжиниринга, деассемблирования, декомпиляции или любыми другими способами. Вы не имеете право использовать данное Программное обеспечение для работы бюро обслуживания или для любых других целей, включающих обработку данных для других лиц или организаций. Компания Pioneer и его лицензиар(ы) сохраняют за собой все авторские права, секреты фирмы, патенты и другие патентованные права собственности на данное Программное обеспечение. Данное Программное обеспечение охраняется авторским правом, и не может быть перекопировано, даже будучи измененным или объединенным с другими продуктами. Вы не имеете право изменять или удалять любые указания на авторские права, или записи о защите прав собственности, имеющиеся в программном обеспечении или на нем. Вы можете передать все свои лицензионные права на Программное обеспечение, соответствующую документацию и копию данного Лицензионного соглашения другой стороне, при условии, что это сторона ознакомится и примет все условия данного Лицензионного Соглашения.

[17]2. ОТКАЗ ОТ ГАРАНТИИ

Программное обеспечение и связанная с ним документация, предоставляется Вам на условиях «КАК ЕСТЬ». КОМПАНИЯ PIONEER И ЕГО ЛИЦЕНЗИАР(Ы) (с учетом положений 2 и 3, компания Pioneer и его лицензиар(ы), вместе именуются, как "Pioneer") НЕ ДАЮТ, А ВЫ НЕ ПОЛУЧАЕТЕ НИКАКИХ ГАРАНТИЙ, ПРЯМЫХ ИЛИ СВЯЗАННЫХ, А ВСЕ ГАРАНТИИ ТОВАРНОЙ ПРИГОДНОСТИ И СООТВЕТСТВИЯ КОНКРЕТНОЙ ЦЕЛИ В ПРЯМОЙ ФОРМЕ ИСКЛЮЧЕНЫ. НЕКОТОРЫЕ СТРАНЫ НЕ ДОПУСКАЮТ ИСКЛЮЧЕНИЯ СВЯЗАННЫХ ГАРАНТИЙ, В ЭТОМ СЛУЧАЕ ВЫШЕУКАЗАННОЕ ИСКЛЮЧЕНИЕ МОЖЕТ БЫТЬ НЕПРИМЕНИМО К ВАМ. Программное обеспечение сложное и может содержать некоторые несоответствия, дефекты или ошибки. Компания Pioneer не гарантирует, что данное Программное обеспечение будет отвечать вашим запросам и ожиданиям, что работа Программного обеспечения будет безошибочной и бесперебойной, или что все несоответствия могут быть или будут исправлены. Более того, компания Pioneer не делает никаких заявлений и не дает никаких

гарантий относительно использования или результатов использования данного Программного обеспечения, в отношении его безошибочности, надежности или во всем остальном.

[18]3. ОГРАНИЧЕНИЕ ОТВЕТСТВЕННОСТИ

НИ ПРИ КАКИХ ОБСТОЯТЕЛЬСТВАХ, КОМПАНИЯ PIONEER, НЕ НЕСЕТ ОТВЕТСТВЕННОСТИ ЗА ЛЮБОЙ УЩЕРБ, РЕКЛАМАЦИИ ИЛИ ПОТЕРИ, ПОНЕСЕННЫЕ ВАМИ (ВКЛЮЧАЯ, БЕЗ ОГРАНИЧЕНИЙ, ФАКТИЧЕСКИЕ, ПОБОЧНЫЕ, КОСВЕННЫЕ, РЕАЛЬНЫЕ, СВЯЗАННЫЕ ИЛИ ШТРАФНЫЕ УБЫТКИ, УПУЩЕННЫЕ ВЫГОДЫ, ИЗДЕРЖКИ ПОТЕРЯННОГО СБЫТА ИЛИ БИЗНЕСА, РАСХОДОВ, ИНВЕСТИЦИЙ ИЛИ ОБЯЗАТЕЛЬСТВ, ИМЕЮЩИХ ОТНОШЕНИЕ К ЛЮБОМУ БИЗНЕСУ, ПОТЕРЮ ЛЮБОГО «ГУДВИЛА» ИЛИ УБЫТКИ) В РЕЗУЛЬТАТЕ ИСПОЛЬЗОВАНИЯ ИЛИ НЕВОЗМОЖНОСТИ ИСПОЛЬЗОВАНИЯ ПРОГРАММНОГО ОБЕСПЕЧЕНИЯ, ДАЖЕ ЕСЛИ КОМПАНИЯ PIONEER БЫЛА УВЕДОМЛЕНА, ЗНАЛА ИЛИ ДОЛЖНА БЫЛА ЗНАТЬ О ВЕРОЯТНОСТИ ТАКИХ УБЫТКОВ. ДАННОЕ ОГРАНИЧЕНИЕ РАСПРОСТРАНЯЕТСЯ НА ВСЕ ОСНОВАНИЯ ИСКА В СОВОКУПНОСТИ, ВКЛЮЧАЯ БЕЗ ОГРАНИЧЕНИЙ, НАРУШЕНИЕ КОНТРАКТА, НАРУШЕНИЕ ГАРАНТИИ, ХАЛАТНОСТЬ, СТРОГАЯ ОТВЕТСТВЕННОСТЬ, ИСКАЖЕНИЕ ФАКТОВ И ДРУГИЕ ДЕЛИКТЫ. ЕСЛИ ОТКАЗ ОТ ГАРАНТИИ ИЛИ ОГРАНИЧЕНИЕ ОТВЕТСТВЕННОСТИ КОМПАНИИ PIONEER, УСТАНОВЛЕННЫЕ ДАННЫМ СОГЛАШЕНИЕМ, НЕ МОЖЕТ СЛУЖИТЬ ОСНОВАНИЕМ ДЛЯ ИСКА ПО КАКИМ БЫ ТО НИ БЫЛО ПРИЧИНАМ, ВЫ СОГЛАШАЕТЕСЬ С ТЕМ, ЧТО ОТВЕТСТВЕННОСТЬ КОМПАНИИ PIONEER НЕ ДОЛЖНА ПРЕВЫШАТЬ ПЯТЬДЕСЯТ ПРОЦЕНТОВ (50%) ОТ СТОИМОСТИ, УПАЧЕННОЙ ВАМИ ЗА ПРИЛАГАЕМЫЙ ПРОДУКТ КОМПАНИИ PIONEER.

Некоторые страны не разрешают исключения или ограничения побочных или косвенных убытков, поэтому вышеуказанные ограничения или исключения могут быть неприменимы к Вам. Данный отказ от гарантии или ограничение ответственности не распространяется на любые положения данной гарантии, запрещенные законодательством страны или местным законом, которые не могут быть предусмотрены заранее.

[19]4. ГАРАНТИИ ЗАКОНА ОБ ЭКСПОРТЕ

Вы соглашаетесь и подтверждаете, что ни Программное обеспечение, ни любые другие технические данные, полученные от компании Pioneer, ни сам продукт, не будут экспортированы за пределы страны или округа («Страна»), управляемой правительством, управляемой правительством, под юрисдикцией которой вы находитесь («Правительство») кроме тех случаев, когда это санкционировано и разрешено законами и нормативными актами Правительства. Если Программное обеспечение законно приобретено Вами за пределами Страны, Вы соглашаетесь, что Вы не будете осуществлять реэкспорт Программного обеспечения, или любой другой технической информации от компании Pioneer, или самого продукта, за исключением, если это не разрешено законом и нормативными актами Правительства и законами и нормативными актами юрисдикции страны, где Вы приобрели это Программное обеспечение.

[20]5. ПРЕКРАЩЕНИЕ ДЕЙСТВИЯ СОГЛАШЕНИЯ

Настоящее Соглашение остается в силе до своего прекращения. Вы можете в любое время прекратить действие соглашения, уничтожив программное обеспечение. Действие Соглашения будет также прекращено, если Вы не выполняете какие-либо условия данного Соглашения. При расторжении Соглашения, Вы соглашаетесь уничтожить Программное обеспечение.

[21]6. ПРОЧЕЕ

Это полное Соглашение между компанией Pioneer и Вами в отношении данного предмета соглашения. Никакие изменения данного Соглашения не действительны, если они не согласованы с компанией Pioneer в письменном виде. Если какие-либо положения настоящего Соглашения объявлены недействительными или не имеющими исковой силы, остальные положения настоящего Соглашения остаются в полной силе и действительны.

[22] Условия лицензионного соглашения Tele Atlas для конечного пользователя

ЭТО ЮРИДИЧЕСКОЕ СОГЛАШЕНИЕ ("СОГЛАШЕНИЕ") МЕЖДУ ВАМИ, КОНЕЧНЫМ ПОЛЬЗОВАТЕЛЕМ, И КОМПАНИЕЙ PIONEER и ее лицензиарами Продукта для обработки данных (иногда обобщенно именуемых "Лицензиары"). ИСПОЛЬЗУЯ СВОЙ КОМПЛЕКТ ЛИЦЕНЗИРОВАННЫХ ДАННЫХ, ВЫ СОГЛАШАЕТЕСЬ С УСЛОВИЯМИ И ПОЛОЖЕНИЯМИ ДАННОГО СОГЛАШЕНИЯ.

1. Предоставление Лицензии.

Лицензиары предоставляют Вам не подлежащую передаче, неэксклюзивную лицензию на использование картографических данных и данных по топографическим объектам (совместно именуемых "Данные"), содержащихся на данных дисках, исключительно для личных, некоммерческих целей, но не для использования в какой-либо сервисной службе или какого-либо иного использования, подразумевающего доступ к данным других лиц или организаций. Вы можете создавать одну (1) копию Данных только в виде архива или резервной копии, но Вы не можете каким-либо другим образом копировать, воспроизводить, модифицировать, создавать производные продукты, определять структуру или выполнять инженерный анализ Данных. Данные предназначены исключительно для использования с Продуктом (Продуктами) компании PIONEER. Данные содержат конфиденциальные и являющиеся предметом собственности материалы и информацию, и могут содержать коммерческие секреты, поэтому, Вы соглашаетесь сохранять конфиденциальность Данных и не раскрывать Данные ни в каком объеме и ни в какой форме, включая передачу в арендное пользование, лизинг, выпуск в обращение, сублицензирование или передачу Данных третьей стороне. Вам в явной форме запрещается пересылать цифровые карты и программы, содержащиеся в Данных, или переносить их на другой носитель данных или компьютер. Вам запрещается использовать данные по топографическим объектам (i) для создания списков почтовой рассылки или (ii) для других подобных целей.

2. Право собственности.

Авторские права на Данные принадлежат Лицензиарам, и Лицензиары сохраняют за собой

все права собственности на Данные. Вы соглашаетесь не изменять, не удалять, не стирать или не искажать смысл каких-либо сведений об авторских правах или письменной информации о правах собственности, содержащихся в Данных или на Данных.

Текущие авторские права:

Data Source © 2007 Tele Atlas

© BEV, GZ 1368/2003

© DAV

© IGN France Michelin data © Michelin 2007

© Государственная топографическая служба

Северной Ирландии

© Картографическое управление Норвегии,

управление дорог общественного пользования

© Mapsolutions

© Swisstopo

Topografische ondergrond Copyright © dienst voor het kadaster en de openbare registers, Apeldoorn 2007

"Эти данные были одобрены Вооруженными силами Турции на основании полномочий, предоставленных Советом Министров Турции".

© Роскартография

Этот продукт включает картографические данные, лицензированные Государственной топографической службой Великобритании с разрешения Генерального контролера по патентам Издательства Ее величества. Авторские права © и/или права на базы данных 2007 являются собственностью короны. Все права сохранены. Номер лицензии 100026920.

3. Отказ от гарантийных обязательств.

ДАННЫЕ ПРЕДОСТАВЛЯЮТСЯ НА УСЛОВИИ "КАК ЕСТЬ" И "СО ВСЕМИ ОШИБКАМИ", И КОМПАНИЯ PIONEER, ЕЕ ЛИЦЕНЗИАРЫ, ЕЕ ЛИЦЕНЗИРОВАННЫЕ ДИСТРИБУТОРЫ И ПОСТАВЩИКИ (СОВМЕСТНО ИМЕНУЕМЫЕ "ПОСТАВЩИКИ") В ЯВНО ВЫРАЖЕННОЙ ФОРМЕ ОТКАЗЫВАЮТСЯ ОТ ВСЕХ ДРУГИХ ГАРАНТИЙ, ЯВНЫХ ИЛИ ПОДРАЗУМЕВАЕМЫХ, ВКЛЮЧАЯ, НО НЕ ОГРАНИЧИВАЯСЬ ИМИ, ПОДРАЗУМЕВАЕМЫЕ ГАРАНТИИ НЕНАРУШЕНИЯ ПАТЕНТОВ, ПРИГОДНОСТИ ДЛЯ ПРОДАЖИ, ЭФФЕКТИВНОСТИ, ЗАВЕРШЕННОСТИ, ТОЧНОСТИ, НАИМЕНОВАНИЯ И ПРИГОДНОСТИ ДЛЯ КОНКРЕТНОГО ПРИМЕНЕНИЯ. PIONEER, ЕЕ ЛИЦЕНЗИАРЫ И ПОСТАВЩИКИ НЕ ГАРАНТИРУЮТ ТОГО, ЧТО ДАННЫЕ БУДУТ ОТВЕЧАТЬ ВАШИМ ТРЕБОВАНИЯМ ИЛИ ЧТО ФУНКЦИОНИРОВАНИЕ ДАННЫХ БУДЕТ

БЕСПЕРЕБОЙНЫМ И НЕ СОДЕРЖАТЬ ОШИБОК. НИ УСТНОЕ, НИ ПИСЬМЕННОЕ УКАЗАНИЕ, ДАННОЕ КОМПАНИЕЙ PIONEER, ЕЕ ЛИЦЕНЗИАРАМИ, ПОСТАВЩИКАМИ ИЛИ ИХ СОТРУДНИКАМИ, НЕ ЯВЛЯЕТСЯ ОСНОВАНИЕМ ДЛЯ ПРЕДОСТАВЛЕНИЯ ГАРАНТИЙ ИЛИ ПОВЫШЕНИЯ СТЕПЕНИ ОТВЕТСТВЕННОСТИ КОМПАНИИ PIONEER, ЕЕ ЛИЦЕНЗИАРОВ ИЛИ ПОСТАВЩИКОВ КАКИМ-ЛИБО ОБРАЗОМ, И ВЫ НЕ МОЖЕТЕ НИКОИМ ОБРАЗОМ ПОЛАГАТЬСЯ НА ТАКУЮ ИНФОРМАЦИЮ. ЭТОТ ОТКАЗ ОТ ПРЕДОСТАВЛЕНИЯ ГАРАНТИЙ ЯВЛЯЕТСЯ НЕПРЕМЕННЫМ УСЛОВИЕМ ДАННОГО СОГЛАШЕНИЯ, И ИСПОЛЬЗОВАНИЕ ВАМИ ДАННЫХ ОЗНАЧАЕТ СОГЛАСИЕ С НИМ.

4. Ограничение ответственности.

НИ ПРИ КАКИХ УСЛОВИЯХ ВЕЛИЧИНА СОЛИДАРНОЙ ОТВЕТСТВЕННОСТИ КОМПАНИИ PIONEER, ЕЕ ЛИЦЕНЗИАРОВ ИЛИ ПОСТАВЩИКОВ ПО ВСЕМ ВОПРОСАМ, ВЫТЕКАЮЩИМ ИЗ ПРЕДМЕТА ДАННОГО СОГЛАШЕНИЯ, САМОГО КОНТРАКТА, СВЯЗАННЫХ С НИМИ ГРАЖДАНСКИХ ПРАВОНАРУШЕНИЙ ИЛИ ДРУГИХ ВОПРОСОВ, НЕ БУДЕТ ПРЕВЫШАТЬ СУММУ, УПЛАЧЕННУЮ ВАМИ ЗА ВАШ ЭКЗЕМПЛЯР ДАННЫХ КОМПАНИИ PIONEER. КОМПАНИЯ PIONEER, ЕЕ ЛИЦЕНЗИАРЫ И ПОСТАВЩИКИ НЕ НЕСУТ ПЕРЕД ВАМИ НИКАКОЙ ОТВЕТСТВЕННОСТИ НИ ПРИ КАКИХ ОБСТОЯТЕЛЬСТВАХ ЗА КАКИЕ БЫ ТО НИ БЫЛО ОПРЕДЕЛЯЕМЫЕ ОСОБЫМИ ОБСТОЯТЕЛЬСТВАМИ, КОСВЕННЫЕ, ПОСЛЕДУЮЩИЕ ИЛИ СЛУЧАЙНЫЕ УБЫТКИ (ВКЛЮЧАЯ УБЫТКИ ОТ НЕПОЛУЧЕННОЙ ПРИБЫЛИ, ПЕРЕРЫВА В БИЗНЕСЕ, УТРАТЫ КОММЕРЧЕСКОЙ ИНФОРМАЦИИ И Т.Д.), КОТОРЫЕ МОГУТ ВОЗНИКНУТЬ В РЕЗУЛЬТАТЕ ДАННОГО СОГЛАШЕНИЯ ИЛИ ИСПОЛЬЗОВАНИЯ ИЛИ НЕВОЗМОЖНОСТИ ИСПОЛЬЗОВАНИЯ ДАННЫХ, ДАЖЕ ЕСЛИ PIONEER, ЕЕ ЛИЦЕНЗИАРЫ ИЛИ ПОСТАВЩИКИ БЫЛИ ПОСТАВЛЕНЫ В ИЗВЕСТНОСТЬ О ВОЗМОЖНОСТИ ТАКИХ УБЫТКОВ.

5. Прекращение действия.

Действие данного Соглашения прекратится немедленно, автоматически и без уведомления, если Вы нарушите любое из условий данного Соглашения. Вы соглашаетесь с тем, что в случае расторжения Соглашения Вы должны вернуть Данные (включая всю документацию и все экземпляры) компании PIONEER и ее поставщикам.

6. Освобождение от ответственности.

Вы соглашаетесь обеспечивать защиту компании PIONEER, ее Лицензиаров и поставщиков (включая их лицензиаров, поставщиков, правопреемников, дочерние компании, филиалы, служащих, директоров, сотрудников, акционеров, агентов и представителей) от наступления какой бы то ни было ответственности, включая ответственность за убытки и несчастные случаи (включая несчастные случаи, ведущие к гибели), требований, действий, затрат, расходов или претензий любого рода, включая, без ограничений, расходы на услуги адвокатов, являющихся следствием использования или владения Вами Данными.

7. Дополнительные условия только в отношении Данных по Великобритании и Северной Ирландии.

- a. Вам запрещается удалять или скрывать информацию об авторских правах, торговых марках или ограничения, установленные Государственной топографической службой.
- b. Данные могут включать данные лицензиаров, включая Государственную топографическую службу. Такие Данные предоставляются на условии "КАК ЕСТЬ" И "СО ВСЕМИ ОШИБКАМИ", и лицензиары В ЯВНО ВЫРАЖЕННОЙ ФОРМЕ ОТКАЗЫВАЮТСЯ ОТ ВСЕХ ГАРАНТИЙ, ЯВНЫХ ИЛИ ПОДРАЗУМЕВАЕМЫХ, ВКЛЮЧАЯ, НО НЕ ОГРАНИЧИВАЯСЬ ИМИ, ПОДРАЗУМЕВАЕМЫЕ ГАРАНТИИ НЕНАРУШЕНИЯ ПАТЕНТОВ, ПРИГОДНОСТИ ДЛЯ ПРОДАЖИ, ЭФФЕКТИВНОСТИ, ЗАВЕРШЕННОСТИ, ТОЧНОСТИ, НАИМЕНОВАНИЯ И ПРИГОДНОСТИ ДЛЯ КОНКРЕТНОГО ПРИМЕНЕНИЯ. ВСЕ РИСК В ОТНОШЕНИИ КАЧЕСТВА И ПРОИЗВОДИТЕЛЬНОСТИ ПРОДУКТА ДЛЯ ОБРАБОТКИ ДАННЫХ ОТНОСИТСЯ НА ВАШ СЧЕТ. ГОСУДАРСТВЕННАЯ ТОПОГРАФИЧЕСКАЯ СЛУЖБА НЕ ГАРАНТИРУЕТ ТОГО, ЧТО ДАННЫЕ БУДУТ ОТВЕЧАТЬ ВАШИМ ТРЕБОВАНИЯМ ИЛИ ЧТО ОНИ БУДУТ ПОЛНЫМИ, ТОЧНЫМИ ИЛИ АКТУАЛЬНЫМИ, ИЛИ ЧТО ФУНКЦИОНИРОВАНИЕ ДАННЫХ БУДЕТ БЕСПЕРЕБОЙНЫМ ИЛИ БЕЗОШИБОЧНЫМ. НИ УСТНОЕ, НИ ПИСЬМЕННОЕ УКАЗАНИЕ, ДАННОЕ ГОСУДАРСТВЕННОЙ

ТОПОГРАФИЧЕСКОЙ СЛУЖБОЙ, КОМПАНИЕЙ PIONEER, ЕЕ ЛИЦЕНЗИАРАМИ, ПОСТАВЩИКАМИ ИЛИ ИХ СОТРУДНИКАМИ, НЕ ЯВЛЯЕТСЯ ОСНОВАНИЕМ ДЛЯ ПРЕДОСТАВЛЕНИЯ ГАРАНТИЙ ИЛИ ПОВЫШЕНИЯ СТЕПЕНИ ОТВЕТСТВЕННОСТИ ГОСУДАРСТВЕННОЙ ТОПОГРАФИЧЕСКОЙ СЛУЖБЫ КАКИМ-ЛИБО ОБРАЗОМ, И ВЫ НЕ МОЖЕТЕ НИКОИМ ОБРАЗОМ ПОЛАГАТЬСЯ НА ТАКУЮ ИНФОРМАЦИЮ ЗАРАНЕЕ. Это обязательное условие данного Соглашения, и использование Вами данных означает согласие с ним.

c. НИ ПРИ КАКИХ УСЛОВИЯХ ГОСУДАРСТВЕННАЯ ТОПОГРАФИЧЕСКАЯ СЛУЖБА НЕ НЕСЕТ ОТВЕТСТВЕННОСТИ ПЕРЕД ВАМИ В СВЯЗИ С ПРЕДМЕТОМ ДАННОГО СОГЛАШЕНИЯ, САМОГО КОНТРАКТА, СВЯЗАННЫХ С НИМИ ГРАЖДАНСКИМ ПРАВОНАРУШЕНИЯМ ИЛИ В ДРУГИХ СЛУЧАЯХ. ЛИЦЕНЗИАРЫ И НЕ НЕСУТ ПЕРЕД ВАМИ НИКАКОЙ ОТВЕТСТВЕННОСТИ НИ ПРИ КАКИХ ОБСТОЯТЕЛЬСТВАХ ЗА КАКИЕ БЫ ТО НИ БЫЛО ОПРЕДЕЛЯЕМЫЕ ОСОБИМИ ОБСТОЯТЕЛЬСТВАМИ, КОСВЕННЫЕ, ПОСЛЕДУЮЩИЕ ИЛИ СЛУЧАЙНЫЕ УБЫТКИ (ВКЛЮЧАЯ УБЫТКИ ОТ НЕПОЛУЧЕННОЙ ПРИБЫЛИ, ПЕРЕРЫВА В БИЗНЕСЕ, УТРАТЫ КОММЕРЧЕСКОЙ ИНФОРМАЦИИ И Т.Д.), КОТОРЫЕ МОГУТ ВОЗНИКНУТЬ В РЕЗУЛЬТАТЕ ДАННОГО СОГЛАШЕНИЯ ИЛИ ИСПОЛЬЗОВАНИЯ ИЛИ НЕВОЗМОЖНОСТИ ИСПОЛЬЗОВАНИЯ ДАННЫХ, ДАЖЕ ЕСЛИ ОНА БЫЛА ПОСТАВЛЕНА В ИЗВЕСТНОСТЬ О ВОЗМОЖНОСТИ ТАКИХ УБЫТКОВ.

d. Вам запрещается использовать данные в любой печатной или публикуемой форме, которая приводит к созданию производных продуктов для свободного распространения или продажи без предварительного разрешения со стороны Государственной топографической службы.

e. Вы должны защищать Государственную топографическую службу от каких бы то ни было исков, претензий или действий, вне зависимости от характера претензий, исков или действий, ссылающихся на убытки, расходы, ущербы, затраты или несчастные случаи (включая несчастные случаи со смертельными исходами), являющиеся следствием авторизованного или

неавторизованного использования, владения, модификации или изменения Вами Данных.

f. Конечный пользователь принимает на себя обязанность предоставлять по запросу в Государственную топографическую службу информацию о том, какие продукты и/или услуги, содержащие Лицензионные продукты или производные от них, он производит.

g. Вы несете ответственность перед Государственной топографической службой в случае обнаружения нарушения вышеупомянутых условий Соглашения.

8. Дополнительные условия в отношении Данных только по Дании.

Вам запрещается использовать Данные для создания карт для телефонных книг, телефонных книг и других подобных телефонным книгам продуктов (напр., справочников), включающих такие продукты в цифровом виде.

9. Дополнительные условия в отношении Данных только по Норвегии.

Вы не имеете права использовать Данные для создания печатных или цифровых карт общего назначения, которые идентичны базовым национальным продуктам Картографического управления Норвегии. (Любой производный продукт Данных в Норвегии должен рассматриваться как идентичный базовым национальным продуктам Картографического управления Норвегии, если такой производный продукт содержит топографические данные регионального или национального масштаба и, в то же время, имеет содержание, масштаб и формат, идентичные базовым национальным продуктам Картографического управления Норвегии).

10. Дополнительные условия в отношении Данных только по Польше.

Вам запрещается использовать Данные для создания печатных карт.

11. Разное.

Это исключительное и полное Соглашение между Лицензиарами и Вами в отношении его предмета. Ни одно из положений данного Соглашения не создает никаких форм совместного предприятия, партнерства или отношений "агент-принципал" между

Лицензиарами и Вами. Внутреннее законодательство Разделы 2 - 4 и 6 - 11 рассматривают порядок расторжения и окончания срока действия данного Соглашения. Данное Соглашение может быть исправлено, изменено или модифицировано только компанией PIONEER. Вы не имеете права переуступить какую бы то ни было часть данного Соглашения без предварительного письменного разрешения компании PIONEER. Вы признаете и понимаете, что Данные могут быть запрещены для экспорта, и соглашаетесь со всеми применимыми законами в отношении экспорта. В случае, если одно из положений или часть какого-либо положения данного Соглашения будет признана недействительным, незаконным или не имеющим юридической силы; такое положение или его часть должно быть исключено из Соглашения, а оставшееся Соглашение рассматривается как действительное, законное и имеющее юридическую силу в полном объеме. Любые замечания по данному Соглашению должны доставляться в письменном виде в Юридический отдел компании PIONEER.

[23]О Данных для Базы данных карт

- Эта база данных была создана и записана до Октября 2005 года. Изменения на улицах, скоростных дорогах, выполненные после этого времени, могут быть не отражены в этой базе данных.
- Строго запрещено воспроизведение, и использование любой части или всей карты в любой форме без разрешения владельца авторского права.
- Если местные правила дорожного движения или условия отличаются от этих данных, соблюдайте местные правила дорожного движения (такие как знаки, указатели и пр.) и условия (такие как здания, погода и т.д.).
- Данные о правилах дорожного движения, используемые в базах данных карт, применимы только к пассажирским автомобилям стандартных размеров. Обратите внимание на то, что крупногабаритные автомобили, мотоциклы и другие нестандартные автомобили не включены в это базу данных.

[24]Авторское право

Data Source © 2007 Tele Atlas
 © BEV, GZ 1368/2003
 © DAV
 © IGN France Michelin data © Michelin 2007
 © Государственная топографическая служба Северной Ирландии
 © Картографическое управление Норвегии, управление дорог общественного пользования
 © Mapsolutions
 © Swisstopo
 Topografische ondergrond Copyright © dienst voor het kadaster en de openbare registers, Apeldoorn 2007
 “Эти данные были одобрены Вооруженными силами Турции на основании полномочий, предоставленных Советом Министров Турции”.
 © Роскартография

Этот продукт включает картографические данные, лицензированные Государственной топографической службой Великобритании с разрешения Генерального контролера по патентам Издательства Ее величества. Авторские права © и/или права на базы данных 2007 являются собственностью короны. Все права сохранены. Номер лицензии 100026920.

© 2007 INCREMENT P CORP. ВСЕ ПРАВА ЗАЩИЩЕНЫ

Эта база данных была создана и записана до Октября 2005 года.

[25]О Gracenote®

Технология распознавания музыки и данные, касающиеся этой технологии, предоставлены компанией Gracenote®. Gracenote является промышленным стандартом в технологии распознавания музыки и предоставления связанной информации. Для получения дополнительных сведений посетите сайт www.gracenote.com.



CD и связанные с музыкой данные от Gracenote, Inc., copyright © 2000-2006 Gracenote. Программное обеспечение Gracenote, авторское право © 2000-2006 Gracenote. Данный продукт и услуга могут использовать один или несколько из следующих патентов США: #5,987,525; #6,061,680; #6,154,773, #6,161,132, #6,230,192, #6,230,207, #6,240,459,

#6,330,593, и другие патенты, выданные или находящиеся на рассмотрении. Некоторые услуги, предоставляемые по лицензии от Open Globe, Inc. для патента США: #6,304,523. Gracenote и CDDB являются зарегистрированными торговыми марками Gracenote. Эмблема и логотип Gracenote и логотип "Powered by Gracenote" являются торговыми марками Gracenote.

[26] Лицензионное соглашение конечного пользователя

[27] ИСПОЛЬЗОВАНИЕ ДАННОГО ПРОДУКТА ПРЕДПОЛАГАЕТ ПРИНЯТИЕ УСЛОВИЙ, УКАЗАННЫХ НИЖЕ.

Gracenote® MusicID® Условия использования

Данная аппаратура содержит программное обеспечение от Gracenote, Inc. of Emeryville, Калифорния ("Gracenote"). Программное обеспечение от Gracenote ("Программное обеспечение Gracenote") позволяет данному приложению выполнять онлайн-услугу идентификации диска и получать информацию, касающуюся музыки, включая название, имя исполнителя, номер трека и информацию по названию ("Данные Gracenote") с онлайн-серверов ("Серверы Gracenote") и выполнять другие функции. Вы можете использовать Данные Gracenote только через функции, предназначенные для конечного пользователя данного устройства. Вы соглашаетесь, что Вы будете использовать Данные Gracenote, Программное обеспечение Gracenote, и Серверы Gracenote только для личных, некоммерческих целей. Вы соглашаетесь не определять, не копировать, не передавать или перемещать Программное обеспечение Gracenote или любые другие Данные Gracenote никакой другой третьей стороне. Вы СОГЛАШАЕТЕСЬ НЕ ИСПОЛЬЗОВАТЬ ИЛИ НЕ ПРИМЕНЯТЬ ДАННЫЕ, ПРОГРАММНОЕ ОБЕСПЕЧЕНИЕ ИЛИ СЕРВЕРЫ GRACENOTE, ЗА ИСКЛЮЧЕНИЕМ СЛУЧАЕВ, ЧЕТКО РАЗРЕШЕННЫХ НАСТОЯЩИМ СОГЛАШЕНИЕМ.

Вы соглашаетесь, что Ваша неисключительная лицензия на использование Данных, Программного обеспечения и Серверов Gracenote аннулируется, если Вы нарушаете эти ограничения. Если Ваша лицензия аннулирована, Вы соглашаетесь полностью прекратить любое использование Данных, Программного обеспечения и Серверов Gracenote. Gracenote оставляет за собой все права на Данные, Программное обеспечение и Серверы Gracenote, включая все права собственности. Ни при каких обстоятельствах Gracenote не обязано оплачивать Вам любую предоставляемую информацию. Вы соглашаетесь, что компания Gracenote, может использовать свои права по

данному Соглашению против Вас напрямую от своего собственного имени. Служба Gracenote MusicID использует уникальный идентификатор для отслеживания запросов для статистических целей. Назначение случайно присваиваемой цифровой метки заключается в том, чтобы позволить службе Gracenote MusicID осуществлять подсчет запросов без какой бы то ни было информации о Вас. Для получения подробной информации посетите веб-сайт Gracenote [Политика секретности](#) для службы Gracenote MusicID.

Программное обеспечение Gracenote и каждый элемент Данных Gracenote предоставлены Вам по лицензии, на условиях "КАК ЕСТЬ." Компания Gracenote не делает никаких заявлений и не дает никаких прямых или связанных гарантий относительно безошибочности любых Данных Gracenote на Серверах Gracenote. Компания Gracenote оставляет за собой право удалять данные с Сервера Gracenote или изменять категории данных на основаниях, которые компания Gracenote считает достаточными. Никаких гарантий не дается на то, что Программное обеспечение или Серверы Gracenote не содержат ошибок или что работа Программного обеспечения или Серверов Gracenote будет бесперебойной. Компания Gracenote не обязана предоставлять Вам новые, усовершенствованные или дополнительные типы или категории данных, которые она может получить в будущем, и вправе в любое время прекратить онлайн-обслуживание. КОМПАНИЯ GRACENOTE ОТКАЗЫВАЕТСЯ ОТ ВСЕХ ГАРАНТИЙ, ПРЯМЫХ ИЛИ СВЯЗАННЫХ, ВКЛЮЧАЯ, НО НЕ ОГРАНИЧИВАЯСЯ СВЯЗАННЫМИ ГАРАНТИЯМИ НА ТОВАРНУЮ ПРИГОДНОСТЬ, СООТВЕТСТВИЕ КОНКРЕТНОЙ ЦЕЛИ, ПРАВОВОМУ ТИТУЛУ И ПАТЕНТНОЙ ЧИСТОТЫ. КОМПАНИЯ GRACENOTE НЕ ДАЕТ ГАРАНТИИ НА РЕЗУЛЬТАТЫ, КОТОРЫЕ БУДУТ ПОЛУЧЕНЫ ВАМИ ПРИ ИСПОЛЬЗОВАНИИ ДАННОГО ПРОГРАММНОГО ОБЕСПЕЧЕНИЯ GRACENOTE ИЛИ С СЕРВЕРА GRACENOTE. НИ ПРИ КАКИХ УСЛОВИЯХ КОМПАНИЯ GRACENOTE НЕ НЕСЕТ ОТВЕТСТВЕННОСТИ ЗА ЛЮБЫЕ КОСВЕННЫЕ ИЛИ ПОБОЧНЫЕ УБЫТКИ ИЛИ ЗА ЛЮБУЮ ПОТЕРЮ ПРИБЫЛИ ИЛИ ДОХОДОВ.

© Gracenote 2006

Версия 2.2

[28]XXXXXXXXXXXX

-
-

[29]Содержание

Предисловие

- Обзор руководства 1
 - Как пользоваться данным руководством 1
 - Обзор каждой главы 1
 - Терминология 4
 - О терминологии 4
 - Светлое и темное время суток отображается на дисплее разным цветом 4
- Лицензионное соглашение 5
 - PIONEER AVIC-HD3 5
 - Условия лицензионного соглашения Tele Atlas для конечного пользователя 7
- О Данных для Базы данных карт 10
- Авторское право 10
- О Gracenote® 10
 - Лицензионное соглашение конечного пользователя 11
 - XXXXXXXXXXXXX 11
- Содержание 12

Глава 1

Перед началом эксплуатации системы

- Важные сведения о безопасности 17
- Дополнительные сведения о безопасности 18
 - Чтобы обеспечить безопасность вождения 18
- Характеристики (Характеристики данного программного обеспечения) 19
- Примечания по жесткому диску 20
 - Записывающее оборудование и авторское право 20
 - О записи данных на жесткий диск при низкой температуре 20
 - Замечания по записи 20
 - О данных, сохраненных или записанных пользователем 21
- В случае неисправности 21
- Посетите наш web-сайт 21

Глава 2

Основные операции

- Последовательность операций от запуска до завершения 23
- Как пользоваться экранами меню
 - Навигации 24
 - Отображение меню Навигации 24
 - Обзор меню Навигации 24

Основы навигации 25

- Расчет Вашего пункта назначения с использованием поиска по адресу 26
- Проверка и изменение маршрута 30
 - Когда начинается вождение по маршруту 31
- Отмена навигации по маршруту 31
- Изменение условий расчета маршрута 32
 - Элементы, с которыми может работать пользователь 32
- Проверка текущего маршрута 33
 - Проверка текущего маршрута по тексту 33
 - Проверка всего маршрута, показанного на карте 34
- Редактирование промежуточных пунктов 34
 - Добавление промежуточных пунктов 34
 - Удаление промежуточных пунктов 35
 - Сортировка промежуточных пунктов 35
 - Обход промежуточных пунктов 36

Глава 3

Как читать карту на дисплее

- Как пользоваться картой 37
 - Переключение в режим просмотра 37
 - Как просматривать карту текущего местоположения 37
 - Дороги без навигации 40
 - Изменение масштаба карты 41
 - Прокрутка карты до места, которое Вы хотите увидеть 41
 - Меню быстрого вызова 42
- Настройка Приборы дисплея 43

Глава 4

Изменение конфигурации карты

- Выход в меню карты 45
- Настройка пункта на экране карты 45
- Выбор быстрого вызова 46
- Отображение POI на карте 47
- Просмотр цветовой легенды карты 48
- Изменение режима просмотра
 - Навигационной карты 48
- Настройка различных цветовых решений для отображения карты в светлое и темное время суток 48
- Изменение настроек экрана прерывания навигации 49
- Изменение цвета карты 49

Глава 5

Настройка маршрута до Вашего пункта назначения

- Поиск полезных объектов (POI) 51
 - Поиск POI непосредственно по названию объекта 51
 - Поиск POI с определением категории 52
 - Поиск POI с определением названия города 53
- Нахождение POI в близлежащих окрестностях 53
 - Поиск объектов в непосредственной близости от текущего положения 53
 - Поиск объектов в непосредственной близости от курсора 54
- Поиск Вашего пункта назначения по указанному почтовому индексу 55
- Расчет маршрута до Вашего дома или до Вашего избранного положения 55
- Выбор пункта назначения из Пункты назначения и Адресная книга 56
- Регистрация/удаление быстрого вызова POI 56
 - Регистрация быстрого вызова POI 56
 - Удаление быстрого вызова POI 57

Глава 6

Регистрация и редактирование местоположений

- Просмотр зарегистрированных местоположений 59
- Регистрация местоположений Вашего дома и избранных положений 59
- Регистрация местоположений в адресной книге 60
 - Регистрация местоположения в режиме прокрутки 60
 - Регистрация местоположения по адресной книге 60
 - Просмотр адресной книги 61
 - Редактирование записи в Адресная книга 62
 - Удаление записи в Адресная книга 65
- Работа Список пунктов назначения 66
 - Удаление записи в Пункты назначения 66

Глава 7

Использование телефона с гарнитурой Hands-free

- Обзор использования телефона с гарнитурой Hands-free 67

- Подготовка средств связи 67
- Настройка телефона для работы с гарнитурой hands-free 68
- Прием входящего звонка 70
- Осуществление вызова абонента 71
- Передача телефонной книги 73
- Регистрация номера телефона в Избранных вызовах 73
- Редактирование записи в Телефонная книга 74
- Редактирование входящих звонков или истории набранных номеров 75

Глава 8

Изменение Общих установок для функций навигации

- Выход в Меню настроек 77
- Настройка громкости для навигации и телефона 77
- Пользовательские региональные настройки 77
 - Изменение языка для навигации и меню 77
 - Настройка смещения по времени 78
 - Установка раскладки клавиатуры 78
 - Изменение единиц измерения км/мили 79
 - Изменение виртуальной скорости автомобиля 79
- Проверка установок, связанных с оборудованием 79
 - Проверка подключения проводов и установочных положений 79
 - Проверка статуса программирования датчика и статуса вождения 80
 - Корректировка установочного угла 81
 - Проверка данных об устройстве и его версии 81
 - Проверка информации о жестком диске 81
- Регистрация местоположения Вашего дома и избранного положения 82
- Изменение фонового рисунка 82
- Использование демонстрационного руководства 84
- Корректировка текущего местоположения 84
- Восстановление установок по умолчанию 84

Глава 9

Использование AV источника (Встроенного DVD привода и радио)

- Основные операции 85
 - Включение рабочего экрана Аудио 85
 - Выбор источника 85

- О пульте дистанционного управления с креплением на руле 86
- Как увидеть рабочий экран аудио и как отобразить меню настроек аудио 87
- Работа с музыкальными CD 88
 - Выбор [CD] как источника 88
 - Об автоматической записи на жесткий диск 88
 - Конфигурация экрана 88
 - Работа сенсорных кнопок 89
- Работа CD-ROM (MP3 диска) 90
 - Выбор [ROM] как источника 90
 - Конфигурация экрана 90
 - Работа сенсорных кнопок 90
 - Замечания, касающиеся воспроизведения MP3 дисков 92
- Работа DVD 92
 - Выбор [DVD] как источника 92
 - Конфигурация экрана 92
 - Работа сенсорных кнопок 93
 - Поиск нужной сцены, начало воспроизведения с заданного времени 94
 - Ввод цифровых команд 95
- Работа радио (FM) 95
 - Выбор [FM] как источника 95
 - Конфигурация экрана 95
 - Работа сенсорных кнопок 96
 - Сохранение наиболее стабильных частот вещания 97
 - Настройка на устойчивые сигналы 97
 - Использование радио текста 97
 - Поиск RDS станций поPTY данным 98
 - Получение дорожных сообщений 98
 - Использование перерывов на информационные программы 99
 - ПолучениеPTY аварийных сообщений 99
 - Выбор альтернативных частот (AF) 99
 - Использование поиска PI 100
 - Использование автопоиска PI для заданных станций 100
 - Ограничение станций для регионального программирования 100
 - СписокPTY 101
- Работа радио (AM) 102
 - Выбор [AM] как источника 102
 - Конфигурация экрана 102
 - Работа сенсорных кнопок 102
 - Сохранение наиболее стабильных частот вещания 103
 - Настройка на устойчивые сигналы 103

Глава 10

Использование AV источника (Music Library: Музыкальная библиотека)

- Запись музыкальной библиотеки 105

- Запись всех треков CD 106
- Запись CD вручную 106
- Запись только первого трека CD 106
- Прекращение записи CD 107
- Замечания по записи CD 107
- Воспроизведение музыкальной библиотеки 107
 - Выбор [LIBRARY] как источника 107
 - Конфигурация экрана 107
 - Работа сенсорных кнопок 108
 - Создание плейлиста с определяемым пользователем порядком воспроизведения 110
 - Редактирование списка воспроизведения или треков 111
 - Назначение другого варианта на информацию о названии 117

Глава 11

Использование AV источника (M-CD, iPod®, TV)

- Работа мульти-CD плеера 119
 - Выбор [M-CD] как источника 119
 - Конфигурация экрана 119
 - Работа сенсорных кнопок 119
- Работа iPod® 121
 - Выбор [iPod] как источника 121
 - Конфигурация экрана 121
 - Работа сенсорных кнопок 121
 - Поиск песни 122
- Работа TV тюнера 123
 - Выбор [TV] как источника 123
 - Конфигурация экрана 123
 - Работа сенсорных кнопок 123
 - Сохранение и повторный вызов станций вещания 124
 - Последовательное сохранение наиболее стабильных станций вещания 124
 - Выбор группы страны 124

Глава 12

Использование AV источника (AV, EXT, AUX)

- Работа источника AV входа (AV) 125
 - Выбор [AV INPUT] как источника 125
- Работа внешнего устройства (EXT) 125
 - Выбор [EXT 1] или [EXT 2] как источника 125
 - Конфигурация экрана 125
 - Работа сенсорных кнопок 125
 - Работа внешнего устройства с использованием кнопок 1 — 6 126
 - Работа внешнего устройства с использованием функций 1 — 4 126

- Переключение между автоматическими и ручными функциями 127
- Работа источника AUX входа (AUX) 127
- Выбор [AUX] как источника 127

Глава 13

Пользовательские аудио настройки, касающиеся аудио и видео

- Обзор установок AV 129
 - Как работать с экраном аудио настроек 129
- Пользовательские настройки элементов аудио 129
 - Использование эквалайзера 129
 - Настройка модели студии звукозаписи 131
 - Использование регулировки баланса 131
 - Использование выхода субвуфера 132
 - Использование линейного выхода 132
 - Регулировка громкости 132
 - Использование фильтра затухания верхних частот 133
- Настройка уровней источника 133
- Пользовательские настройки элементов системы 133
 - Как просматривать и работать с системными настройками 133
 - Настройка встроенного DVD привода 134
 - Изменение режима широкоформатного экрана 135
 - Настройка камеры заднего вида 136
 - Настройка видео входа 137
 - Включение дополнительных настроек 137
 - приглушения звука 137
 - Переключение уровня отключения/приглушения звука 138
 - Изменение громкости сообщений навигации 138
- Установки антенны автомобиля 138
- Настройка дисплея часов на видеоизображении 138
- Настройка режима CD записи 139
- Настройка заднего динамика и контроллера субвуфера 139
- Включение автопоиск PI 139
- Шаговая настройка FM 139
- Выбор TV сигнала 140
- Другие функции 140
 - Выбор видео для "Заднего дисплея" 140
 - Выполнение настройки изображения 141
 - Включение/выключение подсветки 141
 - Таблица кодов языка для DVD 142

Глава 14

Управление навигационной системой с помощью голосовых команд

- Для обеспечения безопасного вождения. 143
- Основы операций с голосом 143
 - Последовательность операций с голосом 143
 - Чтобы начать работу с голосовыми сообщениями 144
- Советы по работе с голосовыми сообщениями 145
- Примеры операций с голосом 145
 - Поиск близлежащих POI 145
 - Поиск в списке песен 146
- Доступные голосовые команды 147
 - Голосовые команды, относящиеся к навигации 148
 - Голосовые команды, относящиеся к работе AV 150
 - Экран местоположения (A) и (B) 151
- Другие голосовые команды 152
 - Другие голосовые команды для работы навигационной системы 152
 - Другие голосовые команды для работы AV 154
 - Список категорий для поиска близлежащих объектов 155

Приложение

- Восстановление настроек по умолчанию или заводских настроек для навигационной системы 157
 - Установка элементов для удаления 158
 - Если часто возникают ошибки системы 159
 - Полное возвращение к первоначальному состоянию навигационной системы 159
- Регулировка положения отклика для сенсорных панелей (Калибровка сенсорной панели) 160
- Технология позиционирования 161
 - Позиционирование с помощью GPS 161
 - Позиционирование с помощью точного расчета траектории 161
 - Как работают вместе GPS и точного расчета траектории? 162
- Рассмотрение серьезных ошибок 163
 - Когда невозможно позиционирование по GPS 163
- Автомобиль не может получить данные датчика скорости 163

Возможные условия, которые приводят к заметным серьезным ошибкам позиционирования 163

Поиск и устранение неисправностей 166

Проблемы на экране 166

Сообщения и как на них реагировать 173

Сообщения для навигационных функций 173

Сообщения для аудио функций 178

Встроенный DVD привод 178

Жесткий диск (Music Library – Музыкальная библиотека) 178

Другие источники 179

Если жесткий диск отсоединен 180

Информация по настройкам маршрута 180

Характеристики поиска маршрута 180

Выделение маршрута 181

Трассировка 181

Вывод на дисплей POI 182

Подробная информация об имеющихся аудио-видео средствах 182

DVD диски и другие виды DVD 182

О воспроизведении двухстороннего диска 182

CD-R/CD-RW диски 182

Файлы MP3 183

Глоссарий 184

Информация на дисплее 188

Меню навигации 188

Меню быстрого вызова 191

Меню на Аудио экране 192

Меню настроек Аудио 192

Меню настроек системы (Стр. 1) 192

Меню настроек системы (Стр. 2) 192

Индекс 193

Перед началом эксплуатации системы

[30] Важные сведения о безопасности

Перед началом использования навигационной системы обязательно прочтите и полностью усвойте следующие сведения о безопасности:

ОСТОРОЖНО

- **Не пытайтесь самостоятельно устанавливать или обслуживать навигационную систему. Установка или обслуживание навигационной системы лицами, не имеющими подготовки и опыта работы с электронным оборудованием и автомобильными дополнительными принадлежностями, может быть опасной и может привести к поражению электрическим током или другим опасностям.**
 - **При расчете маршрута автоматически прокладывается маршрут и устанавливаются голосовые команды управления по маршруту. Также, что касается актуальности правил дорожного движения, будет показан маршрут, который был рассчитан с учетом данных о правилах дорожного движения на данный момент времени. Возможно, что улицы с односторонним движением и тупиковые улицы не будут приняты во внимание. Например, если движение по улице открыто только в утренние часы, а Ваша поездка выполняется днем, это будет нарушением правил дорожного движения и вы не сможете проехать по этому маршруту. Во время вождения, пожалуйста, обращайте внимание на действующие дорожные знаки. Также, системы может не знать некоторые правила дорожного движения.**
- Полностью прочитайте руководство перед использованием данной навигационной системы.
 - Навигационные функции данной системы (а также дополнительно приобретаемая камера заднего вида) предназначены исключительно для того чтобы помочь Вам в управлении автомобилем. Они не являются заменой Вашей внимательности, рассудительности и осмотрительности во время движения.
 - Не используйте данную навигационную систему (или дополнительно приобретаемую камеру заднего вида) если это может отвлечь Ваше внимание от безопасного управления автомобилем. Всегда соблюдайте правила безопасного вождения и все существующие правила дорожного движения. Если у Вас возникли сложности с управлением системы или с чтением информации с дисплея, припаркуйте автомобиль в безопасном месте и поставьте его на стояночный тормоз прежде, чем выполнить необходимые регулировки.
 - Никогда не позволяйте другим людям использовать данную систему, если они не ознакомились и не поняли данное руководство по эксплуатации.
 - Никогда не используйте данную навигационную систему в чрезвычайных ситуациях для поездки в больницу, полицейский участок или подобные учреждения. Прекратите использование любых функций, связанных с гарнитурой hands-free телефона и позвоните по соответствующему номеру экстренной службы.
 - Сведения о маршруте и указания по движению, отображаемые на дисплее данного оборудования, носят исключительно справочный характер. Они могут неточно отображать текущие разрешенные маршруты, дорожные условия, улицы с односторонним движением, тупиковые улицы или ограничения движения.

- Ограничения движения и текущие предупреждения об опасности должны всегда иметь приоритет перед указаниями по движению, которые даются навигационной системой. Всегда соблюдайте действующие ограничения по движению, даже если навигационная система дает противоположное указание.
- Если местное время установлено неправильно, это может привести к тому, что навигационная система будет предлагать ошибочный маршрут и указания по движению.
- Никогда не устанавливайте громкость навигационной системы настолько высоко, что Вы не сможете слышать то, что происходит вокруг Вас на дороге и сигналы автомобилей технической помощи.
- В целях повышения безопасности, некоторые функции отключаются до тех пор, пока автомобиль не будет остановлен и/или не будет установлен на стояночный тормоз.
- Данные, относящиеся к навигационной системе, хранящиеся на жестком диске, являются интеллектуальной собственностью провайдера, который несет ответственность за их содержание.
- Держите под рукой данное руководство в качестве справочника для получения сведений о способах эксплуатации и безопасности.
- Обратите особое внимание на все предупреждения данного руководства, и точно следуйте всем указаниям.
- Не устанавливайте систему навигации в таких местах, где она может (i) затруднять обзор водителю, (ii) ухудшить работу любых систем управления автомобилем или систем безопасности, включая подушки безопасности или кнопки аварийной сигнализации, или (iii) ухудшать возможность водителя безопасно управлять автомобилем.
- Пожалуйста, не забывайте пристегивать ремень безопасности во время управления автомобилем. В случае аварии, Ваши травмы могут быть значительно более серьезными, если Ваш ремень безопасности не был пристегнут надлежащим образом.
- Никогда не пользуйтесь наушниками во время движения.

[31]Дополнительные сведения о безопасности

[32]Чтобы обеспечить безопасность вождения

[33]Блокировка ручным тормозом

Некоторые функции (такие как просмотр DVD фильмов и работа некоторых сенсорных кнопок), предлагаемых данной навигационной системой, могут представлять опасность, и/или их использование может быть незаконным во время управления автомобилем. Для того чтобы недопустить использование этих функций во время движения, существует система блокировки, которая реагирует на установку ручного тормоза и движение автомобиля. Если Вы попытаетесь воспользоваться описанными выше функциями во время управления автомобилем, они будут отключены до тех пор, пока Вы не остановите автомобиль в безопасном месте и не поставите его на ручной тормоз. Прежде чем снять автомобиль со стояночного тормоза нажмите педаль тормоза.

▲ ОСТОРОЖНО

- **Во избежание риска получения повреждений и травм, потенциального нарушения применимых законов, навигационная система не использует «Видеоизображение», которое может видеть водитель.**
- **В некоторых странах, просмотр «Видеоизображений» на дисплее внутри автомобиля может быть незаконным, даже это делают не водитель, а пассажиры. В странах, где приняты такие правила, их необходимо соблюдать.**
- **Используя стояночный тормоз для просмотра «Видеоизображения» или для активации других функций, предлагаемых навигационной системой, припаркуйте автомобиль в безопасном месте. Находясь на уклоне, прежде чем снять стояночный тормоз, нажмите педаль тормоза. В противном случае, при снятии со стояночного тормоза автомобиль может начать движение.**

▲ ВНИМАНИЕ

- На точность/работу блокировки могут оказать влияние такие факторы, как обнаружение сигнала GPS, замыкание проводки датчика скорости, особенности управления автомобилем или условия в том месте, где припаркован автомобиль.
- Для точности навигации и хорошей работы блокировки крайне важно подключение датчика скорости.
- Если, по каким-то причинам, датчик скорости отсутствует, рекомендуется использовать импульсный генератор **ND-PG1** (продается отдельно).

При попытке просмотра "Видеоизображения" во время управления автомобилем, на экране появляется предупреждение "**Во время движения смотреть телевизор категорически запрещается.**" Для просмотра "Видеоизображения" на этом дисплее припаркуйте Ваш автомобиль в безопасном месте и установите его на ручной тормоз. Прежде чем снять автомобиль со стояночного тормоза нажмите педаль тормоза.

[34] Камера заднего вида и [Вид сзади] режим

С дополнительной камерой заднего вида Вы сможете использовать навигационную систему для наблюдения за трейлером или для контроля заднего хода при парковке в сложных условиях.

▲ ОСТОРОЖНО

- **ИЗОБРАЖЕНИЕ НА ЭКРАНЕ МОЖЕТ БЫТЬ ПЕРЕВЕРНУТЫМ.**
- **ИСПОЛЬЗУЙТЕ ВХОДНОЙ РАЗЪЕМ ТОЛЬКО ДЛЯ ПОДКЛЮЧЕНИЯ КАМЕР ЗАДНЕГО ВИДА С ПЕРЕВЕРНУТЫМ ИЛИ ЗЕРКАЛЬНЫМ ИЗОБРАЖЕНИЕМ. ИСПОЛЬЗОВАНИЕ ДРУГИХ КАМЕР МОЖЕТ ПРИВЕСТИ К ТРАВМАМ ИЛИ ПОВРЕЖДЕНИЯМ.**

[35] Характеристики (Характеристики данного программного обеспечения)**[36] Работа кнопок сенсорной панели**

Используя кнопки сенсорной панели можно работать с функциями навигации и аудио.

[37] Различные режимы просмотра

Для навигационного управления можно выбрать различные виды экрана.

**▲ ВНИМАНИЕ**

- **Режим камеры заднего вида предназначен для использования системой навигации как средства для наблюдения за трейлерами или при езде задним ходом. Не используйте эту функцию для развлечений.**

[38] Информация по разнообразным объектам для поиска полезных объектов (POI)

Вы можете выполнить поиск вашего пункта назначения из любой местности.

- В базу данных занесено около 15 000 POI.
- Информация по некоторым POI может быть неточной или может оказаться неточной по прошествии некоторого времени. Пожалуйста, свяжитесь непосредственно с POI, для того чтобы проверить достоверность информации о POI, имеющуюся в этой базе данных. Информация о POI может быть изменена без предупреждения.

[39] Функция автоматического изменения маршрута

Если Вы отклоняетесь от установленного маршрута, система выполнит перерасчет маршрута с той точки, где Вы находитесь до пункта назначения.

- В некоторых районах эта функция может не работать.

[40] Автоматический листинг названий аудио CD и MP3 файлов

Список названий автоматически отображается на дисплее при воспроизведении CD или MP3 диска. Данная система предоставляет легкоуправляемые аудио функции, позволяющие воспроизводить аудио просто выбрав элемент из списка.

[41] Совместимая система распознавания речи

Подключение входящего в комплект поставки микрофона, позволит использовать голосовые функции, как для навигации, так и для AV.

[42] Назначение оригинального изображения

Вы можете сохранить ваши собственные картинки на CD-R в формате JPEG и импортировать оригинальные изображения в данную навигационную систему. Эти импортированные изображения могут быть установлены как фоновые картинки или заставка, или как картинки в адресной книге или записи в телефонном справочнике.

[43] Автоматическое отображение названия станции

При настройке на RDS станции, Вы можете вывести на дисплей список станций, которые Вы получаете по программе сервисных имен. Это помогает в выборе станций.

Если система не может получить имя сервисной программы, вместо нее будет показана частота.

- Функции, связанные с RDS (Radio Data System — Система радиоданных) доступны только в районах, где FM-станции транслируют сигналы RDS. Даже в том случае, если навигационная система принимает RDS-сигнал станции, не все функции, связанные с RDS, будут доступны.

[44] Примечания по жесткому диску**[45] Записывающее оборудование и авторское право**

Записывающая аппаратура может быть использована только для разрешенного законом копирования, и мы советуем Вам внимательно ознакомиться с правилами, определяющими законность копирования в той стране, где Вы выполняете эту операцию. Копирование таких, защищенных авторскими правами, материалов, как фильмы или музыка является незаконным, за исключением случаев, когда это разрешено законом или предусмотрено владельцами авторского права.

[46] О записи данных на жесткий диск при низкой температуре

Функция записи на жесткий диск, например запись музыки в музыкальную библиотеку, может быть отключена, если навигационная система обнаружит слишком низкую температуру в салоне автомобиля. Работоспособность будет восстановлена после того, как температура в салоне автомобиля поднимется до нормальных значений. Кроме того, если низкая температура будет сохраняться в течение длительного времени, система может быть загружена с подготовительным режимом, так как система не сможет распознать жесткий диск.

☞ “Если жесткий диск отсоединен” → Стр. 180

[47] Замечания по записи

- Компания Pioneer не компенсирует стоимость информации, которая не может быть скопирована, или любую потерю записанных данных, в случае неисправности или сбоя навигационной системы.
- По закону о защите авторских прав, данные, записанные навигационной системой, не могут быть использованы без разрешения обладателя авторского права, кроме как для личного развлечения.
- Обязательно проверьте работу звукозаписывающей аппаратуры перед записью и проверьте записанное содержимое после записи.
- Не гарантируется возможность записи всех компакт-дисков.

[48] О данных, сохраненных или записанных пользователем

- Данные, сохраненные или записанные на эту навигационную систему пользователем, не могут быть извлечены из навигационной системы, и эти функции не могут быть прияты.
- Сохранность данных, сохраненных или записанных на эту навигационную систему пользователем, не может быть гарантирована в процессе ремонта или обслуживания. Восстановление потерянных данных, которые были сохранены или записаны пользователем, не гарантируется.
- В силу необходимости соблюдения авторских прав, для музыкальных данных, записанных в музыкальную библиотеку, в ходе ремонта или обслуживания нельзя выполнить ее резервное копирование.

[49] В случае неисправности

При возникновении неполадок в работе данного устройства, свяжитесь со своим дилером или ближайшим авторизованным пунктом сервисного обслуживания компании Pioneer.

[50] Посетите наш web-сайт

Посетите нас по следующему адресу:

<http://www.pioneer.eu>

- Зарегистрируйте Ваш продукт. Мы сохраним подробные сведения о Вашей покупке, чтобы Вы могли обратиться за этой информацией в случае требования о выплате страхового возмещения, например при потере или краже.

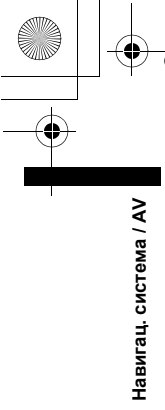

Навигац, система / AV

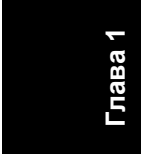
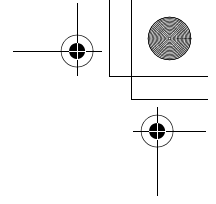

Глава 1

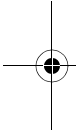

Перед началом эксплуатации системы

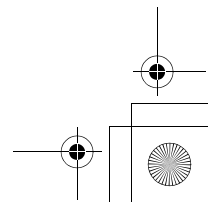
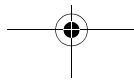
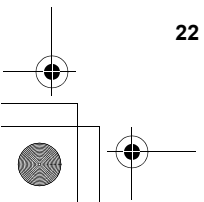
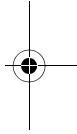

[52] Как пользоваться экранами меню Навигации

Основная навигация выполняется с использованием меню.

Меню навигации разделено на четыре меню:

[Пункт назнач.], [Инфо/Телеф.], [Карта], и [Настройки].

[53] Отображение меню Навигации

- 1 Нажмите кнопку **MENU**.
- 2 Для перехода в нужное меню коснитесь названия меню в верхней части экрана.
- 3 Если вы хотите вернуться к карте, нажмите кнопку **MENU**.

[54] Обзор меню Навигации

[Пункт назнач.] меню



В этом меню Вы можете выполнить поиск пункта назначения. Также из этого меню Вы можете проверить Ваш маршрут и отменить установленный маршрут.

- Определение адреса и поиск пункта назначения → Стр. 26
- Другие способы поиска → Стр. 51 - 56

[Инфо/Телеф.] меню



Если Вы используете мобильный телефон с функцией Bluetooth для подключения устройства Bluetooth (ND-BT1) (продается отдельно) к навигационной системе, вы можете сконфигурировать настройки Bluetooth или проверить историю входящих/исходящих звонков.

- [Меню телефона] работает только когда устройство Bluetooth (ND-BT1) подключено к системе навигации.

[Карта] меню



Вы можете изменить [Вид карты], или установить элементы, отображаемые во время работы навигации.

- [Вид карты] может быть выбран только если автомобиль находится в текущем положении. Если вы хотите выбрать [Вид карты] во время перемещения по карте, нажмите кнопку **MAP** чтобы снова отцентровать текущее положение автомобиля.

[Настройки] меню



Выполните пользовательские настройки для функций навигации, что облегчит их использование.

☞ Меню настроек → Глава 8

Кнопки, которые Вы можете использовать

Доступность специальной кнопки или функции показана ее видом. В зависимости от статуса Вашего автомобиля некоторые кнопки будут доступны, а какие-то нет.



Активные сенсорные кнопки: Кнопка работает.



Неактивная сенсорная кнопка: Функция недоступна (например, работа запрещена во время движения).

[55] Основы навигации

⚠ ВНИМАНИЕ

- В целях безопасности Вы не можете использовать эти основные навигационные функции во время движения. Чтобы активировать эти функции, Вы должны остановиться в безопасном месте и установить стояночный тормоз (подробнее о блокировке см. стр. 18).

[56] Основная последовательность операций

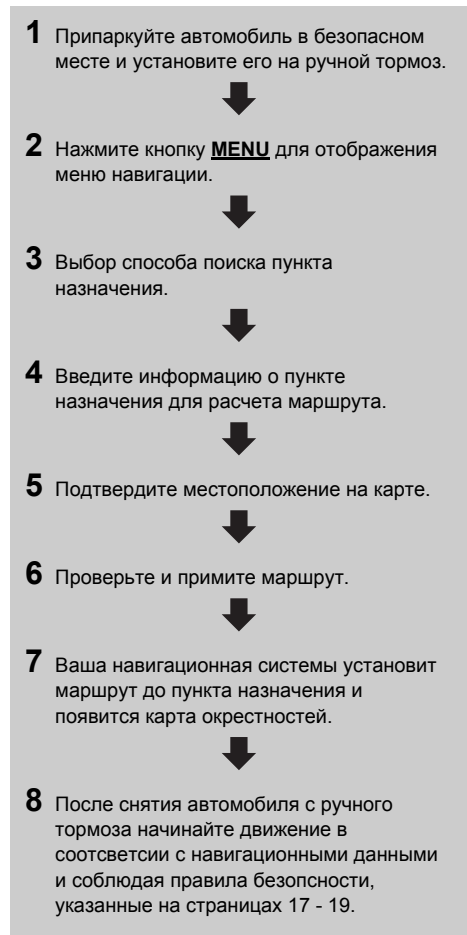

Навигац. система

Глава 2

Основные операции

[57] Расчет Вашего пункта назначения с использованием поиска по адресу

Наиболее часто используется функция-это [Поиск по адресу], когда для поиска пункта назначения указывается адрес. В этом разделе показано как использовать [Поиск по адресу] и представлены основы навигационной системы.

- 1 Нажмите кнопку **MENU** для отображения меню навигации.
- 2 Коснитесь [**Пункт назнач.**] в меню навигации.
- 3 Коснитесь [**Поиск по адресу**]. Выберите способ поиска пункта назначения.



- 4 Введите название улицы.

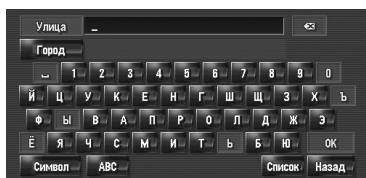

Когда количество опций будет не более шести, автоматически появится список подходящих улиц.

При вводе символов, которые вы уже вводили прежде, система автоматически отображает последующие. (Функция автозаполнения)

- При вводе символов система автоматически начинает поиск по базе данных всех возможных вариантов. Если остается одна единственно возможная буква ввода, она вводится автоматически.
- При наличии нескольких вариантов появляется список, выберите нужный вариант из этого списка и перейдите к следующему шагу. В редких случаях может потребоваться ввод названия города для его определения.

Детализируйте местоположение с помощью названия станции метро

- 1 Введите название станции метро в [**Город**] текстовое окно.
- 2 Выберите название станции метро из списка.
- 3 Коснитесь [**Центр**]. Появится "Экран подтверждения местоположения".
 - ▷ "Проверка местоположение на карте." → Стр. 29

Работа экрана ввода названия улицы или города (например: Кириллица клавиатура)



- (1) **[OK]:**
Подтверждает данные, отображенные на (3) и переходит к следующему этапу.
- (2) **[Список]:**
Перечисляет кандидатов, основываясь на желтых данных в (3). Для перехода к следующему этапу коснитесь нужного элемента в списке.
- (3) **Текстовое окно:**
Отображает введенные символы.
- (4) **Клавиатура:**
Используется для ввода текста.
- (5) **[Назад]:**
Возвращает к предыдущему экрану.
- (6) **[X]:**
Удаляет по одной букве с конца введенного текста. Долгое нажатие удаляет весь текст.
- (7) **[Город]:**
Нажмите если хотите сначала определить город пункта назначения или район. (Это возможно только если название улицы отсутствует.)
- (8) **[Символ], [0-9]:**
Введите текст с такими знаками, как **[&]** или **[±]** или цифрами.
- Нажмите для переключения выбора.
- (9) **[АВС], [АБВГ]:**
Переключение клавиатуры на латинские буквы (A - Z, a - z) и кириллицу.
- Нажмите для переключения выбора.

(10) **[Улица]:**

Нажмите если хотите вернуться к режиму ввода названия улицы. (Это возможно только если название города отсутствует.)

(11) **[Центр]:**

Этот выбор можно сделать, если Вы сначала ввели название города или района. Нажмите эту кнопку для отображения центральной точки введенного города или местности. Нажатие на **[OK]** начинает поиск маршрута к центральной точке. Перейдите к шагу 8.

- Вы можете задать раскладку клавиатуры.
- ☛ “Установка раскладки клавиатуры” → Стр. 78

Функция автозаполнения

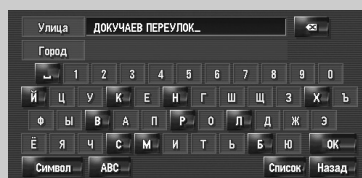

Для каждой страны и каждой функции поиска, введенные прежде данные сохраняются. В следующий раз при вводе символа будут показаны предлагаемые варианты ввода. Например, если **[ДОКУЧАЕВ ПЕРЕУЛОК]** ранее было напечатано, уже при вводе первой буквы **[Д]**, **[ДОКУЧАЕВ ПЕРЕУЛОК]** будет выполнено автозаполнение. Вводимые вручную символы отображаются на дисплее желтым цветом, а предлагаемые варианты ввода - белым, поэтому вы легко можете распознать их. Для принятия автозаполнения, нажмите **[OK]**.

5 Выберите улицу из списка.

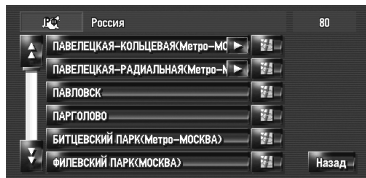

Если выбранная улица имеет только одно соответствующее местоположение, появится “Экран подтверждения маршрута”.
Перейдите к шагу 8.

6 Выберите город или местность, где расположен Ваш пункт назначения.

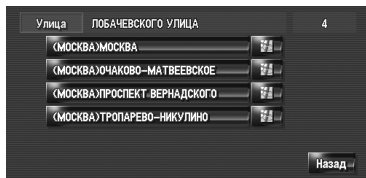

7 Введите номер дома и коснитесь [ОК].

Коснитесь символов, которые вы хотите ввести.

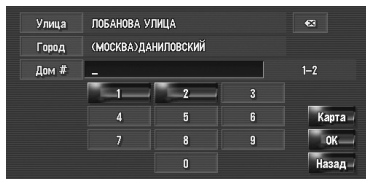

Если маршрут не задан, сразу же начинается расчет маршрута.

☞ “Проверка и изменение маршрута” → Стр. 30

Если маршрут уже установлен, появляется “Экран подтверждения местоположения”.

☞ “Проверка местоположение на карте.” → Стр. 29

☐ Если Вы коснетесь [ОК] без какого-либо ввода, на дисплее будет отображен район номера дома как центральная точка и появится экран “Экран подтверждения местоположения”.

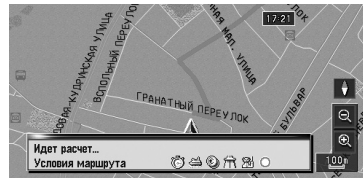

Начинается расчет маршрута.



По окончании расчета маршрута появится “Экран подтверждения маршрута”.

Работа экрана списка улиц



(1) Количество возможных выборов

(2) :

Коснувшись или на полосе прокрутки Вы перемещаетесь по списку и можете просмотреть оставшиеся элементы списка.

(3) :

Если не все символы показаны на области отображения, коснитесь справа от элемента списка и Вы увидите оставшиеся символы.

(4) :

Коснувшись Вы выведете на дисплей карту выбранного места. (На экране со списком есть возможность разместить название места.) Вы можете также установить пункт назначения коснувшись справа от списка. Коснитесь **[OK]** для того чтобы установить местоположение, указанное курсором как пункт назначения.

(5) **[Назад]**:

Возвращает к предыдущему экрану.

Проверка местоположение на карте. “Экран подтверждения местоположения”

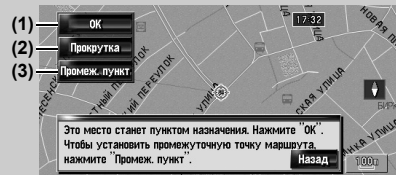

(1) Расчет маршрута до пункта назначения

Начинается расчет маршрута. По окончании расчета маршрута появится “Экран подтверждения маршрута”.

- Если вы нажмете кнопку **MAP** или **MENU** во время расчета маршрута, процесс будет прерывн и появится экран карты.

(2) Перемещение по карте

Дисплей карты переходит в режим перемещения по карте. В режиме перемещения по карте вы можете выполнить точную настройку на местоположение и затем установить местоположение как ваш пункт назначения или выполнить другие операции, используя меню быстрого вызова.

☞ “Меню быстрого вызова” → Стр. 42

(3) Установка местоположения как промежуточного пункта

Местоположение, указанное курсором будет установлено как промежуточный пункт.

☞ “Редактирование промежуточных пунктов” → Стр. 34

8 Коснитесь [OK] для выбора маршрута.

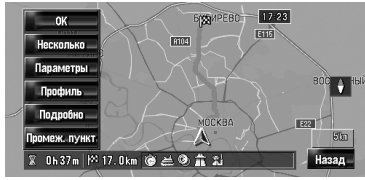

[58] Проверка и изменение маршрута

Вы можете проверить детали маршрута. Вы можете также выполнить перерасчет маршрута на другие условия.

Экран подтверждения местоположения

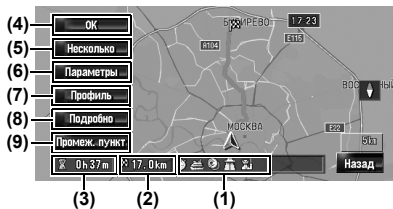

(1) Условия для расчета маршрута

Показывает маршрут, рассчитанный для заданных условий.

- показывает, что предпочтение отдается кратчайшему маршруту.
- показывает, что предпочтение отдается кратчайшему маршруту.
- показывает, что предпочтение отдается использованию скоростных магистралей и главным дорогам.
- показывает, входят ли в автострады в предложенных маршрут.
- показывает, входят ли в автострады в предложенный маршрут. Появятся текущие настройки.
- показывает, входят ли в автострады в предложенный маршрут. Появятся текущие настройки.
- показывает, входят ли в запрограммированные маршруты в предложенный маршрут. Появятся текущие настройки.

Кроме того, если расчет маршрута даст неожиданный результат, появятся следующие иконки.

- показывает, что невозможно избежать автострады.
- показывает, что невозможно избежать платных автомобильных дорог при установке [Объезд платн. дороги] на [Вкл.].
- показывает, что невозможно избежать паромов при установке [Объезд парома] на [Вкл.].
- показывает, что маршрут, проходит по улицам или мостам, движение по которым регулируется особыми правилами дорожного движения в определенное время при установке [Временные ограничения] на [Вкл.].

(2) Расстояние до пункта назначения

(3) Время в пути до пункта назначения

(4) Установка отображения маршрута

Установите отображаемый маршрут как Ваш маршрут и начинайте управление по маршруту.

☞ Когда начинается вождение по маршруту →Стр. 31

(5) Отображение на дисплее нескольких маршрутов

Вы можете выбрать нужный маршрут из нескольких предложенных вариантов маршрутов. Рассчитанные маршруты показаны различными цветами.

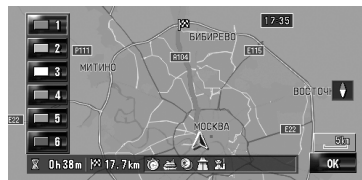

Коснувшись - переключитесь на другой маршрут. Коснувшись [OK] Вы возвращаетесь к первоначальному дисплею. Если Вы установили промежуточные пункты, Вы не можете использовать опцию выбора из нескольких маршрутов.

- ☐ Бывает, что на дисплее отображается один маршрут, даже если найдено несколько маршрутов.
- ☐ При расчете нескольких маршрутов независимо от установки [Объезд шоссе] рассчитываются маршруты, в которых встречаются автомагистрали и где их нет.

(6) Изменение условий расчета маршрута

Измените все условия расчета и перерасчитайте маршрут.

- ⇨ Относительно последующих этапов после этапа 3 см. "Изменение условий расчета маршрута" → Стр. 32

(7) Просмотр профиля маршрута

Вы можете просмотреть улицы, по которым Вы будете ехать до пункта назначения.

- ⇨ Относительно последующих этапов после этапа 3 см. "Проверка текущего маршрута по тексту" → Стр. 33

(8) Проверка формы маршрута

Вы можете просмотреть общий вид маршрута и расположение пункта назначения на карте.

- ⇨ Относительно последующих этапов после Этапа 2 см. "Проверка всего маршрута, показанного на карте" → Стр. 34

(9) Добавление и редактирование промежуточного пункта

Вы можете добавить, удалить или отсортировать промежуточные пункты.

- ⇨ "Редактирование промежуточных пунктов" → Стр. 34

[59] Когда начинается вождение по маршруту

Коснувшись **[OK]** в "Экране подтверждения маршрута" начинайте движение по маршруту, отображенному на дисплее.

Система навигации предоставляет следующую информацию по расчету времени в зависимости от скорости вашего автомобиля:

- Расстояние до следующего поворота
- Направление движения
- Номер дороги автомагистрали
- Прибытие к промежуточный пункт (Если промежуточные пункты установлены)
- Прибытие в пункт назначения

- Коснувшись **[Mute]** или **[Speaker]** Вы включаете или отключаете голосовое управление.
- Коснувшись **[520 m]** Вы можете снова прослушивать информацию.
- Если Вы останавливаетесь до автозаправочной станции или ресторана во время движения по маршруту, навигационная система запоминает Ваш пункт назначения и информацию о маршруте. При запуске двигателя и возвращения на дорогу, возобновляется управление по маршруту.

- Если Вы отклоняетесь от маршрута с управлением, установленным на **[Указание улиц]** или **[Карта с указателями]** и вводите название улицы, не записанное на жестком диске, экран переключится в **[Режим карты]**. Когда вы возвращаетесь на маршрут, экран возвращается к первоначальному виду и возобновляется управление по маршруту.

Основные пункты на экране

В данном разделе описаны только основные элементы, отображаемые на экране Режим карты.

- ⇨ Подробнее об экране карты см. → Стр. 37

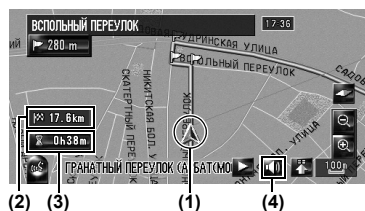

- (1) Текущее местоположение
- (2) Расстояние до пункта назначения
- (3) Расчетное время прибытия (по умолчанию)
- (4) Кнопка ВКЛ./ВЫКЛ.голосового управления

[60] Отмена навигации по маршруту

Если Вам больше не надо продолжать движение до пункта назначения или если Вы изменяете пункт назначения, выполните следующие операции для отмены движения по маршруту.

- 1** Коснитесь **[Пункт назнач.]** в меню навигации, затем коснитесь **[Отменить маршрут]**. Появится сообщение-подтверждение отмены текущего маршрута.

- 2** Коснитесь **[Yes]**.

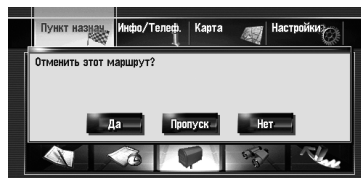

Текущий маршрут удален, и на карте снова появляются близлежащие окрестности.

На этом экране Вы можете также выбрать следующие элементы:

[Пропуск]:

Пропустить маршрут до заданного промежуточного пункта и перерасчитать маршрут. (Пропущенный промежуточный пункт не будет удален.)

[Нет]:

Возвращение к предыдущему дисплею без удаления маршрута.

[61]Изменение условий расчета маршрута

Вы можете изменить условия расчета маршрута и пересчитать текущий маршрут.

- 1 Коснитесь **[Пункт назнач.]** в меню навигации, затем коснитесь **[Обзор маршрута]**.

[Обзор маршрута] отображается только когда маршрут установлен.

- 2 Коснитесь **[Параметры]**.



- 3 Коснитесь нужных элементов для изменения условий расчета маршрута и затем коснитесь **[OK]**.

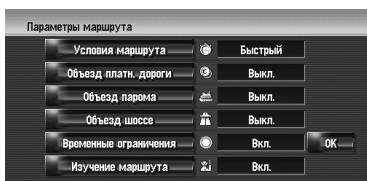

Маршрут пересчитан и появляется "Экран подтверждения маршрута".

При расчете одного маршрута система выполняет поиск маршрута, который максимально отвечает этим условиям.

- Один маршрут рассчитывается в следующих случаях:
 - Когда устанавливается промежуточный пункт
 - Когда маршрут устанавливается через систему распознавания речи

— Когда выполняется автоматическое изменение маршрута

[62]Элементы, с которыми может работать пользователь

Настройки, помеченные звездочкой (*) являются заводскими или установленными по умолчанию.

Условия маршрута

Эти установки определяют расчет маршрута, принимая во внимание время или расстояние или главную дорогу.

Определите какое условие является приоритетным при расчете маршрута.

[Быстрый]*:

Расчет маршрута с кратчайшим временем в пути до пункта назначения в качестве приоритетного условия.

[Короткий]:

Расчет кратчайшего маршрута до пункта назначения в качестве приоритетного условия.

[Главная дорога]:

Расчет маршрута с переходом главной магистральной дороги как приоритетного условия.

Объезд платн. дороги

Данная установка регулирует, нужно ли принимать во внимание платные дороги (включая зоны уплаты дорожной пошлины).

[Выкл.]*:

Расчет маршрута, включающего платные дороги (включая зоны уплаты дорожной пошлины).

[Вкл.]:

Расчет маршрута, с объездом платных дорог (включая зоны уплаты дорожной пошлины).

- Система может выполнить расчет маршрута, который включает платные дороги даже если выбрана **[Вкл.]**.

Объезд паром

Эта настройка регулирует, нужно ли принимать во внимание паромные переправы.

[Выкл.]*:

Расчет маршрута, который может включать паромы.

**[Вкл.]**:

Расчет маршрута с объездом паромов.

- Система может выполнить расчет маршрута, который включает паромы, даже если выбрана **[Вкл.]**.

Объезд шоссе

Эти установки управляют, могут ли в расчет маршрута быть внесены автострады.

**[Выкл.]***:

Расчет маршрута, который может включать автострады.

**[Вкл.]**:

Расчет маршрута с объездом автострады.

- Система может выполнить расчет маршрута, который включает автомагистрали, даже если выбрана **[Вкл.]**.

Временные ограничения

Эта установка контролирует, имеются ли какие-то ограничения по движению по улицам и мостам в определенное время, которые должны быть приняты во внимание.

**[Вкл.]***:

Расчет маршрута при объезде улиц и мостов с ограничениями по движению в определенное время.

**[Выкл.]**:

Расчет маршрута без учета ограничений по движению.

- Система может рассчитать маршрут, который включает улицы или мосты с ограничениями по движению в определенное время даже если выбрано **[Вкл.]**.

ВНИМАНИЕ

- Если разница по времени установлена не правильно, навигационная система не может корректно применить правила дорожного движения. Правильно установите разницу во времени (см. стр. 78 “Настройка смещения по времени”).

Изучение маршрута

Система запоминает историю движения вашего автомобиля для каждой дороги.

Эти установки задают, нужно ли принимать во внимание историю движения.

**[Вкл.]***:

Расчет маршрута с учетом истории движения.

**[Выкл.]**:

Расчет маршрута без учета истории движения.

[Инициализация]

Удаление текущей истории движения.

[63]Проверка текущего маршрута

Вы можете проверить информацию о маршруте между вашим текущим местоположением и местом назначения.

Вы можете выбрать два способа:

- Сверка проходящих улиц со списком.
- Проверка маршрута просмотром карты по маршруту.

[64]Проверка текущего маршрута по тексту

Вы можете проверить детали маршрута.

- Эта функция невозможна, если автомобиль отклонился от маршрута.

1 Коснитесь [Пункт назнач.] в меню навигации, затем коснитесь [Обзор маршрута].

Появится “Экран подтверждения маршрута”.

- [Обзор маршрута]** отображается только когда маршрут установлен.

2 Коснитесь [Профиль].

- 3** Коснитесь **[▲]** или **[▼]** для просмотра списка. При необходимости просмотрите список. Названия улиц, по которым Вы проезжаете



- 4** Коснитесь **[Назад]**. Вы можете вернуться к предыдущему дисплею.
- При расчете большого маршрута навигационная система, возможно, не сможет вывести список всех дорог. (В этом случае, оставшиеся дороги будут показаны в списке по мере движения по маршруту.)

[65] Проверка всего маршрута, показанного на карте

Вы можете посмотреть вид всего текущего маршрута.

- 1** Коснитесь **[Пункт назнач.]** в меню навигации, затем коснитесь **[Обзор маршрута]**. Появится «Экран подтверждения маршрута».
- [Обзор маршрута]** отображается только когда маршрут установлен.

- 2** Коснитесь **[Подробно]**.



- 3** Коснитесь экрана и установите курсор в нужную точку для просмотра подробной информации или всей картинки. или увеличьте или уменьшите масштаб карты.

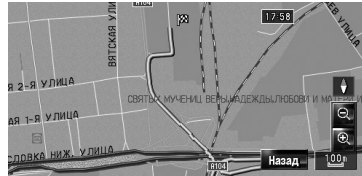

Карта вокруг курсора уменьшается или увеличивается, и Вы можете просмотреть детали или полную картинку.

- 4** Коснитесь **[Назад]**. Экран возвращается к предыдущему дисплею.
- С помощью меню быстрого вызова Вы можете также просмотреть общий вид, если выбран **[Обзор всего маршрута]** в **[Выбор быстрых команд]**.

[66] Редактирование промежуточных пунктов

Вы можете выбрать промежуточный пункт (места, которые Вы хотите посетить по пути к пункту назначения) и перерасчитать маршрут для прохождения через эти пункты.

[67] Добавление промежуточных пунктов

Может быть выбрано до 5 промежуточных пунктов, и выбранные пункты могут быть сохранены автоматически или вручную.

- 1** Коснитесь **[Пункт назнач.]** в меню навигации, затем коснитесь **[Обзор маршрута]**.
- 2** Коснитесь **[Промеж. пункт]**. Появится экран меню промежуточных пунктов.

3 Коснитесь **[Добавить]**.

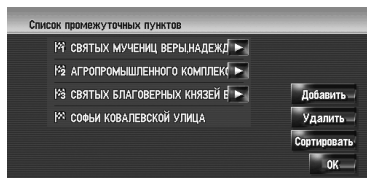

Появится экран “Выбрать метод поиска”. После нахождения точки, укажите ее на карте и коснитесь **[ОК]** чтобы добавить в промежуточные пункты. (Вы можете добавить до пяти промежуточных пунктов.)

4 Коснитесь **[ОК]**.

Маршрут пересчитан и появляется “Экран подтверждения маршрута”.

☞ “Проверка и изменение маршрута” → Стр. 30

- ☐ Если Вы устанавливаете промежуточный пункт(ы) в маршруте до места назначения, появляется маршрут до следующего промежуточного пункта, выделенный светло-зеленым цветом. Оставшийся маршрут будет выделен светло-голубым цветом.

[68] Удаление промежуточных пунктов

Вы можете удалить промежуточные пункты из маршрута и затем перерасчитать маршрут. (Вы можете успешно удалить промежуточные пункты.)

1 Коснитесь **[Пункт назнач.]** в меню навигации, затем коснитесь **[Обзор маршрута]**.

2 Коснитесь **[Промеж. пункт]**.

Появится экран меню промежуточных пунктов.

3 Коснитесь **[Удалить]**, затем коснитесь того промежуточного пункта, который Вы хотите удалить.

Указанные промежуточные пункты будут удалены из списка.

4 Коснитесь **[ОК]**.

Маршрут пересчитан и появляется “Экран подтверждения маршрута”.

☞ “Проверка и изменение маршрута” → Стр. 30

[69] Сортировка промежуточных пунктов

Вы можете отсортировать промежуточные пункты и пересчитать маршрут.

1 Коснитесь **[Пункт назнач.]** в меню навигации, затем коснитесь **[Обзор маршрута]**.

2 Коснитесь **[Промеж. пункт]**.

Появится экран меню промежуточных пунктов.

3 Коснитесь **[Сортировать]**, затем коснитесь **[Автоматически]** или **[Вручную]**.

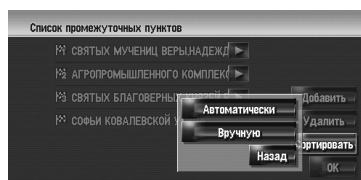

[Автоматически]:

Вы можете автоматически отсортировать пункт назначения и промежуточные пункты. Система автоматически показывает ближайший промежуточный пункт (расстояние по прямой) от текущего местоположения как промежуточный пункт 1, и сортирует другие пункты (включая пункт назначения) для определения расстояния из промежуточного пункта 1.

[Вручную]:

Вы можете вручную отсортировать пункты назначения и промежуточные пункты. Коснитесь пункта назначения и промежуточных пунктов в левой части экрана в том порядке, в котором Вы хотите их посетить. Те пункты назначения и промежуточные пункты, которые Вы выбрали отображаются в правой части экрана. Коснитесь **[ОК]** для завершения сортировки, появится предыдущий экран.

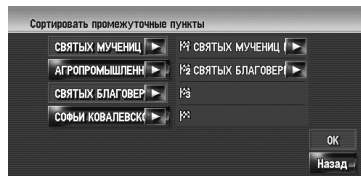

4 Коснитесь **[ОК]**.

Маршрут будет рассчитан заново, и появляется “Экран подтверждения маршрута”.

⇒ “Проверка и изменение маршрута” →
Стр. 30

[70]Обход промежуточных пунктов

Если выбраны пункты, следующий промежуточный пункт по маршруту может быть пропущен.

1 Коснитесь **[Пункт назнач.]** в меню навигации, затем коснитесь **[Отменить маршрут]**.

2 Коснитесь **[Пропуск]**.

Будет рассчитан новый маршрут до пункта назначения по всем оставшимся промежуточным пунктам, за исключением того, что пропущен.

Появится “Экран подтверждения маршрута”.

⇒ “Проверка и изменение маршрута” →
Стр. 30

Как читать карту на дисплее

[71] Как пользоваться картой

Большую часть информации навигационной системы можно видеть на карте. Вы должны знать, как эта информация появляется на карте.

[72] Переключение в режим просмотра

Имеется шесть типов дисплея карты и два дополнительных режима просмотра.

- **Режим карты**
- **Карта с указателями** (только во время навигации по маршруту)
- **Указание улиц** (только во время навигации по маршруту)
- **Вид с места водителя**
- **Две карты 2D**
- **Две карты 3D**
- **Приборы**
- **Вид сзади** (Возможен только если [Camera Inpict] установлен на [On].)

- 1 Нажмите кнопку **MAP** для показа карта местности вокруг Вашего текущего положения.
- 2 Нажмите кнопку **MAP** еще раз.
- 3 Коснитесь названия режима, для того, чтобы выбрать его для отображения на дисплее.



- Вы можете вывести на экран режим просмотра, коснувшись [Карта] в меню навигации, и коснувшись [Вид карты].

[73] Как просматривать карту текущего местоположения

- В данном примере рассматривается случай, где [Указатель второго поворота] установлена на [Показать].

[74] Режим карты

Выводит на дисплей стандартную карту.

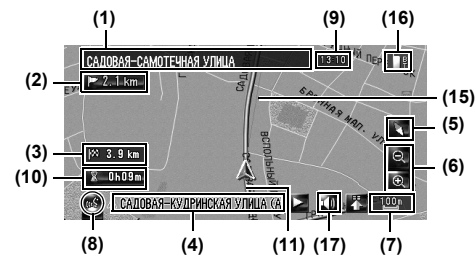

[75] Карта с указателями

Наложение двух стрелок на стандартную карту ([Режим карты]) совмещает 2 стрелки.

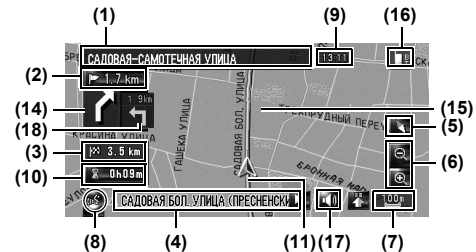

[76] Указание улиц

Выводит на дисплей названия улиц, по которым вы будете следовать далее, а стрелка указывает направление движения.



Навигац. система

[77] Вид с места водителя

Показывает карту с точки обзора водителя.

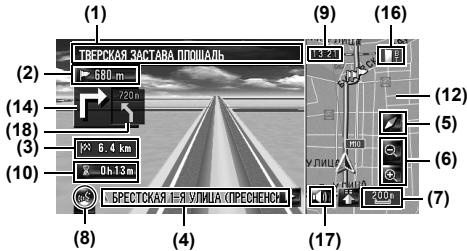

О трехмерных POI

В зависимости от типа данных, POI могут быть показаны на левом экране как 3D (трехмерные) или обычные изображения с маркировкой POI **[Вид с места водителя]**.

- ❑ Отображаемые на левом экране POI не связаны с установками **[Показать полезные объекты]**.

[78] Две карты 2D

Вы можете разделить экран пополам. На правом и левом экранах могут быть показаны карты в разных масштабах. 2D карта появляется на левом экране.

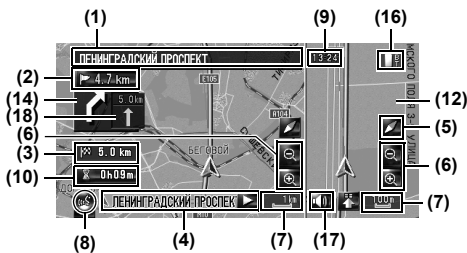

[79] Две карты 3D

Вы можете разделить экран пополам. На правом и левом экранах могут быть показаны карты в разных масштабах. 3D карта появляется на левом экране.

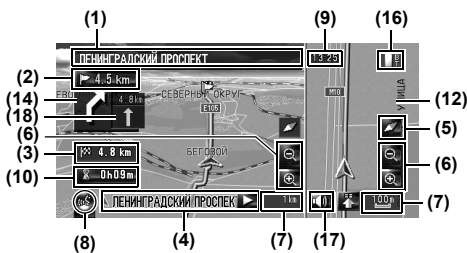

- ❑ Вы можете выбрать отображение 3D объектов на карте или спрятать их.
- ☞ "3D объекты" → Стр. 46

[80] Дисплей Приборы

Показывает статус Вашего автомобиля.

⚠ ВНИМАНИЕ

- В **Приборы** режиме дисплея, дисплей спидометра может показывать скорость, которая отличается от действительной скорости автомобиля, поскольку измерение скорости прибором выполняется иначе.



- ❑ Вы можете изменить элементы, указанные на левом и правом измерительном приборе.
- ☞ "Настройка Приборы дисплея" → Стр. 43

[81] Вид сзади

Картинка заднего вида отображается в левой части экрана, в то время как карта окрестностей показана в правой части экрана.

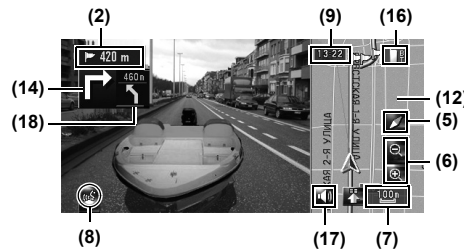

- ❑ Если **[Camera Input]** установлен на **[Off]**, картинка заднего вида не выводится на экран. Пожалуйста, сделайте установку на **[On]**.
- ☞ "Настройка камеры заднего вида" → Стр. 136
- ❑ При использовании камеры, установленной на Вкл./Выкл. с реверсивным сигналом, в режиме заднего вида, изображение с камеры не будет выводиться на экран при движении вперед.
- ❑ Если камера всегда включена, в режиме заднего вида она может выводить на экран изображение при движении вперед. В этом случае, Вам следует уточнить у производителя камеры или его дилера, как это скажется на работе камеры и ее сроке службы.

Глава 3

Как читать карту на дисплее

- **Вид сзади** может выводиться на экран постоянно (например, для контроля за присоединенным трейлером) в виде разделенного экрана, где частично представлена информация по карте. Имейте в виду, что в этой установке масштаб изображения с камеры не может быть изменен, в соответствии с размером экрана, и часть изображения может быть не видна.

[82] Увеличенная карта перекрестка

Этот экран отображается, только если **Увеличенная карта** в **Карта** меню установлен на **[2D]** или **[3D]**.

Увеличенная карта перекрестка (2D)

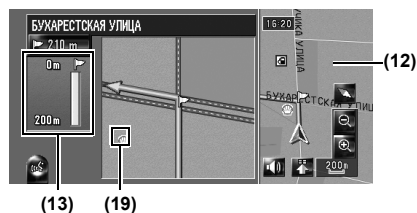

(13) (19)

Увеличенная карта перекрестка (3D)



[83] Отображаемые элементы

- Информация с пометкой (*) появляется только когда задан маршрут.
- В зависимости от условий и установок, некоторые элементы не могут быть выведены на дисплей.

Текущее местоположение

Текущее местоположение Вашего автомобиля. Верхушка треугольной метки указывает Ваше направление, и по ходу движения дисплей автоматически перемещается.

- Верхушка треугольной метки - это текущее положение автомобиля.

Пункт назначения*

Контрольный флажок указывает пункт Вашего назначения.

Точка навигации*

Следующая точка управления (следующий поворот, и т.д.) показана желтым флажком. До трех последующих точек управления.

Промежуточный пункт*

Контрольный флажок и цифры (1 - 5) указывают промежуточные пункты.

(1) Названия улиц, по которым будет проходить движение (или следующая точка управления)*

(2) Расстояние до точки навигации*

Коснувшись **520 м** Вы можете снова прослушивать информацию.

(3) Расстояние до пункта назначения (или расстояние до промежуточного пункта)*

Расстояние на этой кнопке показывает расстояние до пункта назначения или до каждой промежуточной точки. Если установлены промежуточные пункты, при каждом касании изменяется расстояние до пункта назначения и следующей промежуточной точки.

- Когда автомобиль находится на маршруте, появляется расстояние до пункта назначения (или промежуточного пункта). Когда автомобиль не находится на маршруте, появляется линейное расстояние до пункта назначения (или промежуточного пункта).

(4) Название улицы (или название города), по которой Вы проезжаете.

(5) Компас

Красная стрелка указывает направление на север. Если протяженность маршрута не больше 50 км, коснувшись карты, Вы можете поменять направление ее отображения на дисплее (севером вверх/направлением движения вверх). Если протяженность маршрута больше 50 км карта зафиксирована на экране в положении "Севером вверх" (North up).

Направление движения вверх:

На карте всегда показано направление движения автомобиля как направление к верхней части экрана.

Север вверх:

Карта всегда отображается так, что в верхней части экрана находится Север.

(6) Увеличение/Уменьшение масштаба

Коснитесь, чтобы изменить масштаб карты.

- ▷ “Изменение масштаба карты” → Стр. 41

(7) Масштаб карты

Масштаб карты устанавливается в зависимости от расстояния.

(8) Иконка VOICE

Коснитесь, чтобы перейти в режим распознавания речи.

- Выводится на экран, только если подключен микрофон для системы распознавания речи.
- ▷ Голосовые операции навигационной системы → Глава 14

(9) Текущее время**(10) Расчетное время прибытия (или время в пути до пункта назначения)***

При нажатии на дисплей, он меняется.

- Расчетное время прибытия - это идеальное время, рассчитанное с учетом установленных значения для [**Средняя скорость**] и действительной скорости вождения. Расчетное время прибытия –это справочное значение, и прибытие точно по этому времени не гарантируется.
- ▷ Как установить среднюю скорость → Стр. 79

(11) Точка трекинга

Точка трекинга показывает маршрут, пройденный автомобилем, выделяя его белыми точками.

- ▷ Выберите установки трекинга → Стр. 45

(12) Карта окрестностей

Коснувшись экрана, Вы переводите карту в режим Прокрутки.

- ▷ “Прокрутка карты до места, которое Вы хотите увидеть” → Стр. 41

(13) Расстояние до поворота*

Вывод на дисплей увеличенной карты перекрестка. Зеленая полоска становится короче по мере приближения автомобиля к повороту.

(14) Следующее направление движения*

Когда Вы приближаетесь к перекрестку, он становится зеленым. На экран выводится расстояние до следующего пункта навигации.

(15) Линия направления*

Направление к Вашему пункту назначения (или курсор прокрутки) указано прямой линией.

(16) Иконка подключения Bluetooth

Эта иконка показывает, подключен ли телефон с характеристиками технологии Bluetooth. Вы можете выбрать, показывать или не показывать.



: Подключен



: Отключен

- Доступно только в том случае, если подключен адаптер Bluetooth (продается отдельно).

- ▷ Выбор показывать или не показывать иконку **Bluetooth подключено** → Стр. 46

(17) Иконка Отключения звука навигации по голосу

Коснитесь, чтобы включить или отключить установки отключения звука навигации по голосу. Вы можете выбрать показывать или не показывать на дисплее.

- ▷ Выбор показывать или не показывать для иконки Отключения звука навигации по голосу → Стр. 45

(18) Указатель второго поворота*

Указывает направления движения после следующего поворота. Вы можете выбрать показывать или не показывать на дисплее.

- ▷ Выбор показывать или не показывать **Указатель второго поворота** → Стр. 46



(19) Иконка POI

Иконка POI может появиться на увеличенной карте перекрестка (если есть необходимая информация).

**[84]Дороги без навигации**





Маршрутизируемые дороги (маршрут показан на дисплее и выделен фиолетовым цветом) содержат только базовые данные, и могут быть использованы для прокладки навигационного маршрута. Навигационная система Pioneer только выводит на дисплей карту управляемого маршрута (есть только навигация до прибытия в пункт назначения или промежуточные пункты). По пути следования по указанному маршруту соблюдайте все правила дорожного движения, принятые для данной местности. (В целях безопасности.)

На этих дорогах не будут выводиться на дисплей указания навигации.

Когда Ваш автомобиль приближается к вьезду на такую дорогу, рядом со стрелкой направления появляется иконка  указывающая на то, что по такой дороге нет навигации. Иконка  указывает на дороги, на которых имеется навигация. Функции приближение к перекрестку, автоматическое изменение маршрута, изменение вида на [\[Карта с указателями\]](#), или [\[Указание улиц\]](#) недоступны.



[85]Изменение масштаба карты

Коснувшись  или  Вы можете изменить масштаб карты. Коснувшись и удерживая  или , Вы можете изменить масштаб на небольших участках в диапазоне от 25 метров до 500 км. Если режим просмотра установлен на [Режим карты](#) или [Карта с указателями](#), отобразится "Клавиша прямого масштабирования". Коснувшись "Клавиши прямого масштабирования" Вы выбираете прямое масштабирование карты.



Клавиша прямого масштабирования

- Иконка ввода в "Адресную книгу" появляется на дисплее, когда масштаб карты не превышает 20 км.
- POI иконки появляются, когда масштаб карты не превышает 1 км.



На карте показаны номера домов (только для Москвы)



При использовании карт Москвы с масштабом 25м или 50м, на карте появляется нумерация домов. Эта функция полезна для поиска конкретного адреса.



[86]Прокрутка карты до места, которое Вы хотите увидеть

Коснувшись в любом месте карты, Вы переводите карту в "Режим прокрутки" и карта начинает прокручиваться в том направлении, где Вы касаетесь её. Прокрутка карты прекращается, как только Вы убираете палец с экрана.

Нажав кнопку **MAP**, Вы возвращаетесь к карте окрестностей.

- Коснитесь места, в пределах центра экрана для медленной прокрутки, касаясь экрана по краям Вы можете прокручивать карту быстрее.

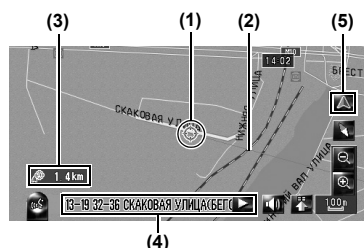

(1) Курсор прокрутки

Положение курсора прокрутки показывает Вам место, выбранное на данной карте.

- При масштабе не более 200м, дороги в районе курсора прокрутки показаны светлым цветом.

(2) Линия направления

Эта линия соединяет текущее положение и положение курсора прокрутки. Направление к Вашему курсору прокрутки указано прямой линией.

(3) Расстояние из текущего положения

Оно показывает расстояние по прямой между местом, указанным курсором прокрутки и Вашим текущим местоположением.

(4) Название улицы, города, местности и другая информация для данного местоположения.

(Информация, отображаемая на дисплее, может изменяться, в зависимости от масштаба.) Коснувшись  в правой части экрана, Вы можете скрыть текст.

(5) Клавиша текущего местоположения

Коснувшись , Вы возвращаете карту к текущему местоположению.

[87] Просмотр информации по определенному местоположению

Появляются иконки на зарегистрированных местах (положение дома, конкретные места, адресаты из адресной книги) и на местах, где есть POI иконка. Для просмотра подробной информации поместите курсор прокрутки на эту иконку.

1 Прокрутите карту и переместите курсор прокрутки на иконку, которую Вы хотели бы просмотреть.

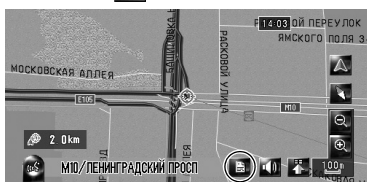

2 Коснитесь .

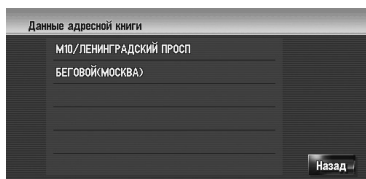

Появится информация по конкретному месту.



Информация, отображаемая на дисплее, может изменяться, в зависимости от места. (Возможно, что информации по месту не будет.)

- ☞ Регистрация мест → Стр. 59
- ☞ Отображение иконки объектов (POI) на карте → Стр. 47
- ☐  появляется, если подключен адаптер Bluetooth (продается отдельно) к навигационной системе вместе с мобильным телефоном. Коснувшись , Вы можете сделать звонок по указанному на дисплее телефону.
- ☞ "Набор по карте" → Стр. 72

3 Коснитесь **[Назад]**.

Вы вернетесь к предыдущему дисплею.

4 Коснитесь .

Вы вернетесь к карте окрестностей.

- ☐ Вы также можете вернуться к карте окрестностей, нажав кнопку **MAP**.

[88] Меню быстрого вызова

Быстрые вызовы позволяют Вам выполнять различные задачи, такие как расчет маршрута для мест, указанных курсором прокрутки или регистрации местоположений в **[Адресная книга]**, быстрее, чем это обычно выполняется через меню навигации.

Вы можете выполнить пользовательские настройки быстрых вызовов, отображаемых на экране. Быстрые вызовы, описанные в данном руководстве, заданы по умолчанию.

- ☞ Изменение быстрого вызова → Стр. 46
- ☐ При подключении адаптера Bluetooth (продается отдельно) к навигационной системе, Вы можете использовать быстрый вызов для функций телефона.
- ☐ Элементы, помеченные звездочкой (*) не могут быть удалены из меню быстрого вызова.

1 Когда на дисплей выведена карта, коснитесь .



Меню быстрого вызова

 : **Параметры маршрута***

Отображается, когда карта не прокручивается. Этот элемент может быть выбран только во время навигации по маршруту.

Вы можете изменить условия расчета маршрута и пересчитать текущий маршрут.

- ☞ "Изменение условий расчета маршрута" → Стр. 32

 : **Пункт назнач.***

Отображается, когда прокручивается карта. Установите маршрут для места, указанного курсором прокрутки.

 : **Регистрация**

Зарегистрируйте информацию о местоположении, указанном курсором прокрутки, в Адресной книге.

- ☞ "Регистрация местоположений в адресной книге" → Стр. 60

📍 : Ближайшие объекты

Найдите POI (полезные объекты) поблизости от курсора прокрутки.

- ☞ “Нахождение POI в близлежащих окрестностях” → Стр. 53

📍 : Показать полезные объекты

На карте отображаются иконки близлежащих объектов (POI).

- ☞ “Отображение POI на карте” → Стр. 47

🔊 : Громкость

Дисплей [Настройки громкости].

- ☞ [Громкость] → Стр. 77

📞 : Телефонная книга

Дисплей [Телефонная книга].

- ☞ “Вызов номера из телефонной книги” → Стр. 71
- ☞ “Редактирование записи в “Телефонная книга”” → Стр. 74

☒ : Меню Закреть

Убирает с экрана меню быстрого вызова.

[89] Настройка Приборы дисплея

Вы можете изменить содержание левого и правого измерительного прибора на дисплее динамики автомобиля.

До завершения начального программирования датчика, доступны только показания напряжения и времени.

- Указанная на дисплее скорость носит справочный характер и не может быть расценена как действительная скорость.

1 Переключение в Дисплей динамики автомобиля.

- ☞ Изменение режима дисплея карты → Стр. 37

2 Коснитесь левого или правого измерительного прибора.

На дисплее будут показаны сенсорные клавиши.

3 Коснитесь элементов, которые Вы хотите вывести на экран.

Вы можете выбрать следующие элементы.

[Напряжение]:

На дисплее будут показаны электропитание и напряжение, подаваемое от аккумулятора к системе.

[Ускорение]:

Показано ускорение при движении вперед. Знак + указывает на ускорение, а – на торможение.

[Боковое ускорение]:

Показано ускорение с направлением в сторону, как это бывает при повороте. Знак + показывает правый поворот, а знак – указывает левый поворот.

[Угловая скорость]:

Показывает угол поворота автомобиля через одну секунду (как далеко он повернет через секунду).

[Уклон]:

Показывает вертикальное смещение автомобиля. + указывает на угол подъема, а – на угол падения.

[Направление]:

Показывает направление движения автомобиля.

[Часы]:

Показывает текущее время.

[Настройка стиля]:

Коснитесь [Настройка стиля] для отображения экрана выбора модели панели. Коснитесь одной из предложенных моделей, и измените вид панели, в соответствии с выбранной моделью.

- Если Вы коснетесь [Сброс пика], максимальные и минимальные (Зеленая линия) значения, указанные в [Ускорение] и [Боковое ускорение] переустановятся.
- Вы не можете изменить спидометр в центре.
- Выбрав **Деморежим** в меню **Настройки**, Вы можете выполнить демонстрацию со случайными значениями.

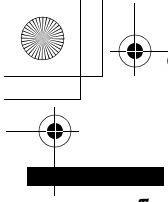

Навигац. система

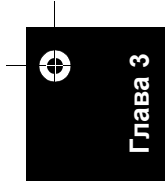
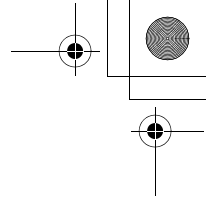

Глава 3

Как читать карту на дисплее

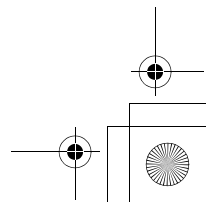
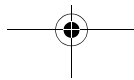
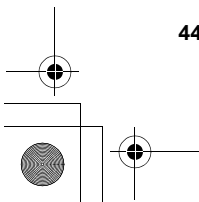
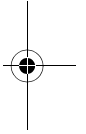

Изменение конфигурации карты

⚠ ВНИМАНИЕ

- В целях безопасности, эти функции недоступны во время движения автомобиля. Чтобы активировать эти функции, Вы должны остановиться в безопасном месте и установить машину на стояночный тормоз (подробнее о блокировке см. стр. 18).

[90]Выход в меню карты

- 1 Нажмите кнопку **MENU** для отображения меню навигации.
- 2 Коснитесь **[Карта]** для вывода на экран меню карты.
- 3 Изменение настроек.
 - ☞ Настройка каждого пункта → Стр. 45 - 49
 - ☐ В этом разделе подробно описаны настройки каждого пункта. Настройки, помеченные звездочкой (*) являются заводскими или установленными по умолчанию.

[91]Настройка пункта на экране карты

Вы можете выбрать отображать иконку на карте, или спрятать ее и как отображать карту.

- 1 Коснитесь **[Карта]** в меню навигации, затем коснитесь **[Инфо. на экране]**. Появится экран Отображаемая информация.



На этом экране Вы можете работать со следующими элементами:

- 2 Для завершения установок коснитесь **[ОК]**.

Увеличенная карта

Вы можете выбрать способ вывода на экран крупного плана перекрестка.

2D*:

Выводит на экран крупный план с двухмерной картой.

3D:

Выводит на экран крупный план с **[Вид с места водителя]**.

Выкл.:

Показ крупного плана невозможен.

Следящий дисплей

Вы можете пометить места, которые Вы уже проехали белыми точками на маршруте.



Вкл. (всегда):

Отображение трекинга для всех поездок.

Вкл. (в эту поездку):

Отображение точек пути, но удаление их при отключении навигационной системы (при останове двигателя автомобиля).

Выкл.*:

Точки пути не отображаются.

Кнопка отключения звука

Выберите, будет ли показана на карте кнопка отключения звука голосового управления, или она будет спрятана.

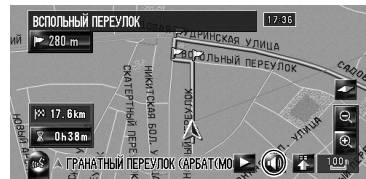

Показать*:

Показывает на карте кнопку отключения звука голосового управления.

Скрыть:

Убирает с карты кнопку отключения звука голосового управления.

Указатель второго поворота

Выбирает, показывать на карте второй поворот по ходу движения автомобиля или скрывать его (за исключением **[Указание улиц]**).

☞ Об указателе второго поворота → Стр. 40

Показать*:

Показывает на карте второй поворот по ходу движения автомобиля.

Скрыть:

Показывает на карте второй поворот по ходу движения автомобиля.

Bluetooth подключено

Выбирает, показывать или скрывать иконку текущего статуса телефонного соединения по беспроводной технологии Bluetooth.

Показать*:

Отображает на карте иконку "Bluetooth подключено".

Скрыть:

Убирает с карты иконку "Bluetooth подключено".

☞ Об иконке **Bluetooth подключено** → Стр. 40

Значок адресной книги

Вы можете выбрать, отображать иконку Адресной книги на карте или спрятать ее.

Вкл.*:

Отображает на карте иконку Адресной книги.

Выкл.:

☐ Убирает с карты иконку Адресной книги. Даже если **Значок адресной книги** установлен на **[Выкл.]**, при приближении к зарегистрированному месту или установленным всплывающим изображениям, звучит предупредительный сигнал. Чтобы отключить звук и всплывающие изображения, выберите **[Без звука]** и **[Нет изображения]** для записи.

☞ "Редактирование записи в "Адресная книга" → Стр. 62

3D объекты

Вы можете выбрать отображение 3D объектов на карте или спрятать их.

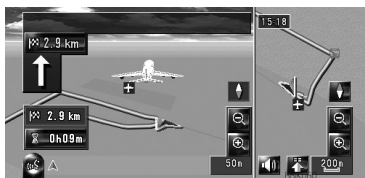

- ☐ 3D объекты появляются, только если установлен режим просмотра **[Две карты 3D]** и выбран масштаб карты не более 200 м.

Вкл.*:

Показывает 3D объекты на карте.

Выкл.:

Убирает 3D объекты с карты.

[92]Выбор быстрого вызова

Выберите быстрый вызов на экране карты. В отображаемом на экране списке, объекты с красными галочками выводятся на экран карты. Коснитесь быстрого вызова, который Вы хотите показать, и затем коснитесь **[ОК]** после того, как появится красная галочка. Вы можете выбрать до пять быстрых вызовов.

- 1 Коснитесь **[Карта]** в меню навигации, затем коснитесь **[Выбор быстрых команд]**. Появится экран выбора быстрых вызовов.



На этом экране Вы можете работать со следующими элементами:

- 2 Коснитесь элемента, настройку которого Вы хотите сделать в меню быстрого вызова.

Элемент с красной галочкой показан в меню быстрого вызова.

Регистрация*

Зарегистрируйте информацию о местоположении, указанном курсором прокрутки, в Адресной книге.

☞ "Регистрация местоположений в адресной книге" → Стр. 60

Ближайшие объекты*

Найдите POI (полезные объекты) поблизости от курсора прокрутки.

☞ "Нахождение POI в близлежащих окрестностях" → Стр. 53

Показать полезные объекты*

На карте отображается иконка близлежащих полезных объектов (POI).

☞ "Отображение POI на карте" → Стр. 47

**Громкость***

Показывает **[Настройки громкости]**.

☞ **[Громкость]** → Стр. 77

**Телефонная книга***

Показывает **[Телефонная книга]**.

☞ “Вызов номера из телефонной книги” → Стр. 71

☞ “Редактирование записи в “Телефонная книга”” → Стр. 74

**Набор из избранного 1 - 5**

Вы можете позвонить по номеру, зарегистрированному в **[Набор из избранного]**.

☞ “Регистрация номера телефона в Избранных вызовах” → Стр. 73

**Обзор всего маршрута**

Показывает весь маршрут (установленный в настоящее время).

☞ “Проверка всего маршрута, показанного на карте” → Стр. 34

**Карта дня/ночи**

Переключает установки дневного/ночного дисплея.

☞ “Настройка различных цветовых решений для отображения карты в светлое и темное время суток” → Стр. 48

**Показать значок адресн. книги**

Переключает установки дисплея иконки адресной книги.

☞ “Значок адресной книги” → Стр. 46

- 3** Для завершения установок коснитесь **[OK]**.

[93] Отображение POI на карте

На карте отображаются иконки близлежащих полезных объектов (POI).

- 1** Коснитесь **[Карта]** в меню навигации, затем коснитесь **[Показать полезные объекты]**.
- 2** Коснитесь **[Показать]** чтобы включить его **[Вкл.]**.
 - Если Вы не хотите показывать иконку POI на карте, коснитесь **[Показать]** чтобы отключить ее **[Выкл.]**. (Даже если **[Показать]** отключен **[Выкл.]**, установки выбора POI сохраняются.)

- 3** Коснитесь категории, которую Вы хотите вывести на экран.

- 4** Коснитесь **[Выбрать часть]**.

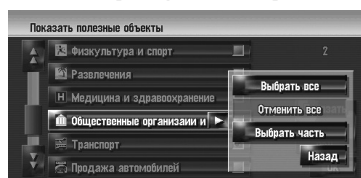
**[Выбрать все]:**

Выбирает все подробные категории, входящие в данную категорию. (например, все категории ресторанов, включая японские и рестораны быстрого питания.)

[Отменить все]:

Отменяет выбор категории.

- 5** Коснитесь нужной детализированной категории.

- Вы можете выбрать до 100 элементов в детализированной категории.

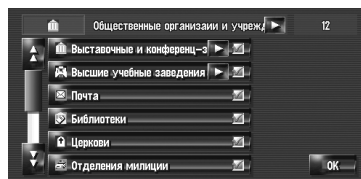

Категории, которые уже установлены, будут отмечены красной галочкой.

- 6** Коснитесь **[OK]**.

Возвращает к предыдущему экрану.

- 7** Для завершения выбора коснитесь **[OK]**.

☞ “Просмотр информации по определенному местоположению” → Стр. 42

[94] Просмотр цветовой легенды карты

Вы можете просмотреть тип дорог и местностей, отображаемых на карте.

- 1 Коснитесь **[Карта]** в меню навигации, затем коснитесь **[Условные обознач.]**.
- 2 Коснитесь типа, который Вы хотите видеть.

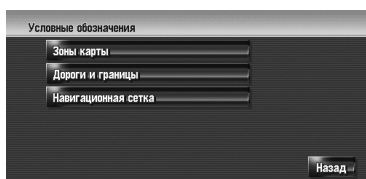

- 3 Коснитесь **[↑]** или **[↓]** для перехода к следующей или предыдущей странице.

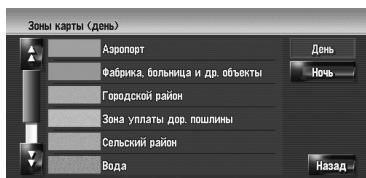

На этом экране Вы можете работать со следующими элементами.

[День]:

Вы можете проверить цвета дневного экрана.

[Ночь]:

Вы можете проверить цвета ночного экрана.

- Для возврата в предыдущий экран, коснитесь **[Назад]**.

[95] Изменение режима просмотра Навигационной карты

Вы можете изменить режим просмотра карты.

- Вы не можете выполнить эту операцию в «Режиме прокрутки».

- 1 Коснитесь **[Карта]** в меню навигации, затем коснитесь **[Вид карты]**.
- 2 Коснитесь типа, который Вы хотите установить.
 - ↳ “Как пользоваться картой” → Стр. 37

[96] Настройка различных цветовых решений для отображения карты в светлое и темное время суток

Для улучшения видимости карты в вечернее время, Вы можете установить время изменения комбинации цветов карты.

- 1 Коснитесь **[Карта]** в меню навигации.
- 2 Коснитесь **[Карта дня/ночи]** для изменения установок.

Каждый раз, при касании этой кнопки, установки меняются.

Автоматич.*:

Вы можете изменить цвета карты в ночное и дневное время, в зависимости от того, включено или выключено освещение в салоне.

День:

Карта всегда показана в цветах дневного времени.

- Для использования этой функции с **[Автоматич.]**, оранжевый/белый провод навигационной системы должен быть правильно подключен.
- Вы можете также изменить яркость экрана в дневное и ночное время с **[Dimmer]**.
 - ↳ “Выполнение настройки изображения” → Стр. 141

[97]Изменение настроек экрана прерывания навигации

Установка на автоматическое переключение на экран навигации с экрана AV при приближении машины к пункту навигации, такому как перекресток во время показа другого экрана, кроме навигационного.

- 1** Коснитесь **[Карта]** в меню навигации.
- 2** Коснитесь **[AV с навигац.]** для изменения установок.
Каждый раз, при нажатии на кнопку, установки меняются.
Вкл.*:
Переключение из экрана аудио в экран навигации.
Выкл.:
Нет переключения на экран.

[98]Изменение цвета карты

Вы можете установить цвет карты на голубоватый или красноватый.

- 1** Коснитесь **[Карта]** в меню навигации.
- 2** Коснитесь **[Цвет дороги]** для изменения установок.
Каждый раз, при нажатии на кнопку, установки изменяются.
Красный*:
Изменения на красноватые цвета карты.
Синий:
Изменения на голубоватые цвета карты.
 Проверьте изменение цвета по **[Условные обознач.]**.

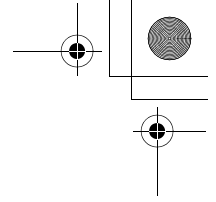
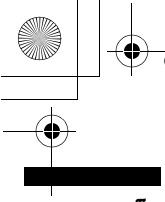

Навигац. система

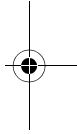
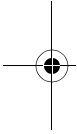

Глава 4

Изменение конфигурации карты

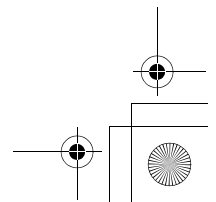
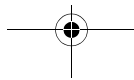
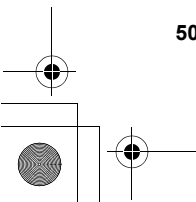

Настройка маршрута до Вашего пункта назначения

▲ ВНИМАНИЕ

- В целях безопасности, эти функции настройки маршрута недоступны во время движения автомобиля. Чтобы активировать эти функции, Вы должны остановиться в безопасном месте и установить машину на стояночный тормоз, прежде чем приступить к настройке маршрута. (Подробнее о блокировке см. на стр. 18).

- Некоторая информация о правилах дорожного движения зависит от времени расчета маршрута. Так, эта информация может касаться конкретных правил дорожного движения, когда Ваш автомобиль попадает в определенное место. Также, эта предоставленная информация о правилах дорожного движения будет касаться пассажирского транспорта, а не грузового или других транспортных средств доставки. Во время вождения всегда соблюдайте действующие правила дорожного движения.

[99] Поиск полезных объектов (POI)

Доступна информация о разных объектах (полезных объектах - POI), таких как автозаправочные станции, отели или рестораны. Введя название POI, Вы можете выполнить поиск POI.

- Вы можете также сузить диапазон поиска, указав название города, где находится Ваш пункт назначения и указав категорию.
 - Используйте функции **[Полезные объекты]** и **[Ближайшие объекты]** в различных ситуациях. В **[Полезные объекты]**, расстояние не ограничено, а в **[Ближайшие объекты]**, расстояние поиска ограничено радиусом в 16 км (10 миль).
- Существует три способа поиска объектов POI:
- Поиск POI непосредственно по названию объекта
 - Поиск POI с определением категории
 - Поиск POI с определением названия города

[100] Поиск POI непосредственно по названию объекта

- Почти все данные в базе данных карты записаны в Кириллице. При поиске пункта назначения коснитесь **[АБВГ]** и введите на Кириллице. Если Вы не нашли нужный пункт, коснитесь **[АВС]** для переключения раскладки клавиатуры и повторите попытку.

- 1 Коснитесь **[Пункт назнач.]** в меню навигации, затем коснитесь **[Полезные объекты]**.

- 2 Введите название объекта.

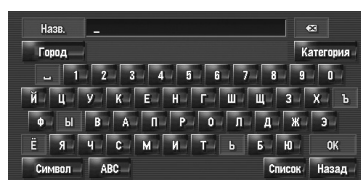

[Город]:

Коснитесь, чтобы определить город пункта назначения или местность и затем наберите название города. (Это возможно только если **[Назв.]** отсутствует.)

[Категория]:

Коснитесь, чтобы определить категорию POI. (Это возможно, только если **[Назв.]** и **[Город]** отсутствует.)

[Список]:

Показывает список вариантов желтым шрифтом в текстовом окне (предлагаемые символы белого цвета недействительны). Для перехода к следующему этапу, коснитесь нужного объекта в списке.

- Когда количество опций будет не более шести, автоматически появится список подходящих объектов. При вводе символов, которые вы уже вводили прежде, система автоматически отображает последующие. (Функция автозаполнения)
- ⇒ "Функция автозаполнения" → Стр. 27
- Если в детализированной категории имеется менее шести POI, экран ввода названий POI пропускается. Пожалуйста, перейдите к шагу 3.

3 Коснитесь [Расст.]

Коснувшись [Расст.] Вы отсортируете элементы списка в соответствии с расстоянием.

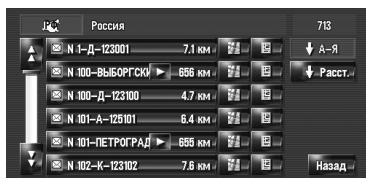
**[А-Я]**

Сортирует элементы в списке в алфавитном порядке.

- Вы можете воспользоваться функцией сортировки, только если в списке не более 2 000 вариантов.

4 Коснитесь нужного POI вашего пункта назначения.

Иконки помогают быстро указать категории объектов с одинаковыми названиями.



Если маршрут не задан, сразу же начинается расчет маршрута.

- ☞ “Проверка и изменение маршрута” → Стр. 30

Если маршрут уже установлен, появляется “Экран подтверждения местоположения”.

- ☞ “Проверка местоположение на карте.” → Стр. 29

- Коснувшись [Иконка] Вы выведете на дисплей карту окрестностей выбранного POI.

- Если выбранный POI - это название сети магазинов, соответственно, одно и то же название магазина применимо к разным местам (количество торговых точек появляется рядом с названием сети магазинов). Коснитесь названия POI, чтобы вывести на экран список тех POI, что находятся в нужном городе и на нужной улице, коснитесь для установки POI как пункта назначения.

[101] Поиск POI с определением категории

- 1** Коснитесь [Пункт назнач.] в меню навигации, затем коснитесь [Полезные объекты].

- 2** Коснитесь [Категория].

Категория

- 3** Коснитесь нужной категории.

POI подразделяются на несколько категорий.

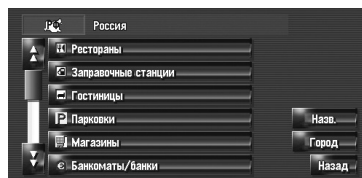

Если категория не подразделяется на более детализированные категории, список не будет показан. Перейдите к шагу 5.

[Назв.]:

Коснитесь, если хотите сначала указать название POI.

- ☞ “Поиск полезных объектов (POI)” → Стр. 51

[Город]:

Нажмите, если хотите сначала указать город или местность пункта назначения.

- ☞ “Поиск POI с определением названия города” → Стр. 53

[Назад]:

Вернитесь в меню пункта назначения.

- 4** Коснитесь детализированной категории.

- 5** Введите название объекта.

- ☞ Последующие операции (“Поиск POI непосредственно по названию объекта”) → Стр. 52 (Этап 3 и 4)

[102] Поиск POI с определением названия города

- Почти все данные в базе данных карты записаны в Кириллице. При поиске пункта назначения коснитесь **[АБВГ]** и введите на Кириллице. Если Вы не нашли нужный пункт, коснитесь **[АВС]** для переключения раскладки клавиатуры и повторите попытку.

1 Коснитесь **[Пункт назнач.]** в меню навигации, затем коснитесь **[Полезные объекты]**.

2 Коснитесь **[Город]**.

3 Введите название города, в котором находится объект, который Вы ищете.

- Вы можете выполнить поиск, введя название станции метро в **[Город]** текстовое окно.
- ☞ “Детализируйте местоположение с помощью названия станции метро” → Стр. 26



- Функция автозаполнения доступна.
 - ☞ “Функция автозаполнения” → Стр. 27
- Появится список городов, который включает напечатанные символы.

[Список]:

Показывает список вариантов желтым шрифтом в текстовом окне (предлагаемые символы белого цвета недействительны). Для перехода к заданный город коснитесь нужного города в списке.

4 Введите название объекта.

Вы можете сузить количество вариантов, определив категорию прежде, чем начнете вводить название.

- ☞ Последующие операции (“Поиск POI непосредственно по названию объекта”) → Стр. 52 (Этап 3 и 4)

[103] Нахождение POI в близлежащих окрестностях

[104] Поиск объектов в непосредственной близости от текущего положения

Вы можете выполнить поиск полезных объектов в близлежащих окрестностях. Используйте эту функцию для поиска POI, которые вы посетите во время поездки. Диапазон поиска — приблизительно 26 кв. км. от текущего местонахождения.

1 Коснитесь **[Пункт назнач.]** в меню навигации, затем коснитесь **[Ближайшие объекты]**.

Появляется список категорий POI.

2 Коснитесь нужной категории.

Категория

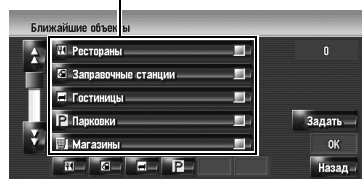

Предварительно установленные категории будут помечены красной галочкой. При выборе нескольких типов детализированных категорий появятся голубые галочки.

[OK]:

Начинается поиск по выбранной категории.

[Назад]:

Вы вернетесь к предыдущему дисплею.

[Задать]:

Отображается экран для зарегистрированных быстрых вызовов POI.

- ☞ “Регистрация быстрого вызова POI” → Стр. 56

- Если Вы коснетесь одного из быстрых вызовов POI (например **☑**) прежде, чем выберете категорию в списке, Вы можете начать поиск объекта непосредственно по категории, зарегистрированной на быстром вызове POI.
- Если Вы хотите выполнить поиск, используя как отмеченную категорию, так и POI быстрого вызова, выберите несколько категорий в списке, и затем коснитесь POI быстрого вызова, для того, чтобы начать поиск.

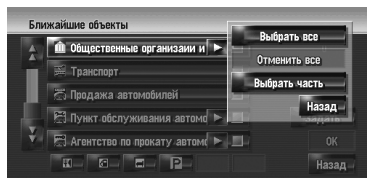
3 Коснитесь [Выбрать часть].**[Выбрать все]:**

Выбирает все детализированные категории, входящие в данную категорию. (например, все категории ресторанов, включая японские и рестораны быстрого питания.)

[Отменить все]:

Отменяет выбранные категории.

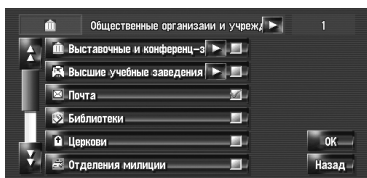
4 Коснитесь нужной детализированной категории.

Предварительно установленные категории будут помечены красной галочкой.

5 Коснитесь [Назад].

Вы вернетесь к предыдущему дисплею.

6 Повторите шаги 2-5 для выбора категории.

Вы можете выбрать до 100 элементов из детализированных категорий.

7 Коснитесь [OK].

Выполняется поиск POI в выбранной категории и подкатегории. Появляются названия POI и расстояние до них от текущего местоположения. Они указаны в порядке удаленности: от ближайшего к дальнему. С левой стороны от каждого пункта находится иконка, указывающая на категорию.



Расстояние до пункта назначения

8 Коснитесь нужного POI для установки вашего пункта назначения.

Если маршрут не задан, сразу же начинается расчет маршрута.

☞ "Проверка и изменение маршрута" → Стр. 30

Если маршрут уже установлен, появляется "Экран подтверждения местоположения".

☞ "Проверка местоположение на карте." → Стр. 29

☐ Когда Вы коснетесь , на карте будут показаны POI вокруг указанного места.

[105] Поиск объектов в непосредственной близости от курсора

Диапазон поиска – около 16 кв. км (10 кв. миль) от курсора прокрутки.

☐ Это может быть использовано, если **Ближайшие объекты** выбран в **Выбор быстрых команд**.

☞ Изменение быстрого вызова → Стр. 46

1 Прокрутите карту и переместите курсор прокрутки в то место, где Вы хотели бы найти POI.

2 Коснитесь .
Появится меню быстрого вызова.

3 Коснитесь .
См. шаг 2 "Поиск объектов в непосредственной близости от текущего положения" для выполнения следующих операций.

☞ "Поиск объектов в непосредственной близости от текущего положения" → Стр. 53

☐ Расстояние, указанное в результатах поиска – это расстояние от курсора прокрутки до объекта.

☐ Нижняя иконка предназначена для быстрого вызова Ваших избранных категорий. Коснувшись иконки быстрого вызова, Вы выводите на экран список объектов в категории.

☞ "Регистрация/удаление быстрого вызова POI" → Стр. 56

- **[Ближайшие объекты]** в навигационном меню выполняет поиск близлежащих объектов. С другой стороны, в случае  в меню быстрого вызова (→ Стр. 42), будет произведен поиск в области вокруг курсора прокрутки, после того как будет выполнена прокрутка карты.

[106] Поиск Вашего пункта назначения по указанному почтовому индексу

Если Вы знаете почтовый индекс Вашего пункта назначения, Вы можете использовать его для поиска Вашего пункта назначения.

- 1 Коснитесь [Пункт назнач.] в меню навигации, затем коснитесь [Поиск по почт. инд.].**
Появляется экран ввода почтового индекса.

- 2 Введите почтовый индекс.**

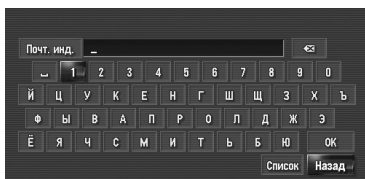

Показан список городов с указанным почтовым индексом.

- 3 Выберите город или местность, где расположен Ваш пункт назначения.**
- 4 Введите название улицы.**
Если нет номера дома, начнется расчет маршрута.
- 5 Введите номер дома.**
Если маршрут не задан, сразу же начинается расчет маршрута.
 - ☞ “Проверка и изменение маршрута” → Стр. 30
 Если маршрут уже установлен, появляется “Экран подтверждения местоположения”.
 - ☞ “Проверка местоположение на карте.” → Стр. 29

[107] Расчет маршрута до Вашего дома или до Вашего избранного положения

Если местонахождение Вашего дома зарегистрировано, маршрут домой может быть рассчитан одним касанием кнопки в меню навигации. Также, Вы можете зарегистрировать одно местоположение, например, место работы, Ваше избранное местоположение, и точно также будет рассчитан этот маршрут.

- ☞ “Регистрация местоположений Вашего дома и избранных положений” → Стр. 59

- 1 Коснитесь [Пункт назнач.] в меню навигации, затем коснитесь [Дом] или [Заданный адрес].**
Если маршрут не задан, сразу же начинается расчет маршрута.
 - ☞ “Проверка и изменение маршрута” → Стр. 30
 Если маршрут уже установлен, появляется “Экран подтверждения местоположения”.
 - ☞ “Проверка местоположение на карте.” → Стр. 29

[108] Выбор пункта назначения из Пункты назначения и Адресная книга

Любое место, которое было найдено до настоящего времени, сохраняется в [Пункты назначения]. Места, что Вы зарегистрировали вручную, например Ваш дом, сохраняются в [Адресная книга]. Просто выберите из списка место, в которое Вы хотите поехать, и маршрут до этого места будет рассчитан.

- ▷ Для информации по Адресная книга → Стр. 61
- ▷ Для информации по Пункты назначения → Стр. 66

- 1 Коснитесь [Пункт назнач.] в меню навигации, затем коснитесь [Адресная книга] или [Пункты назначения].
- 2 Коснитесь названия пункта назначения.



Если маршрут не задан, сразу же начинается расчет маршрута.

- ▷ “Проверка и изменение маршрута” → Стр. 30
- Если маршрут уже установлен, появляется “Экран подтверждения местоположения”.
- ▷ “Проверка местоположение на карте.” → Стр. 29
- Вы можете также установить пункт назначения, коснувшись  справа от списка.

[109] Регистрация/удаление быстрого вызова POI

Вы можете зарегистрировать до 6 быстрых вызовов для избранных POI. Вы можете также изменить или удалить зарегистрированные быстрые вызовы.

- Вы можете зарегистрировать быстрый вызов POI, коснувшись  в меню быстрого вызова. Порядок регистрации и удаления практически одинаков, и описан ниже.

[110] Регистрация быстрого вызова POI

- 1 Коснитесь [Пункт назнач.] в меню навигации, затем коснитесь [Ближайшие объекты].
- 2 Коснитесь [Задать].

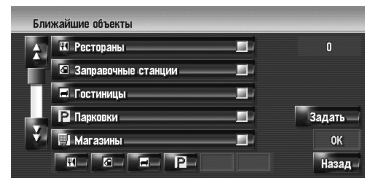

Появится список с уже зарегистрированными быстрыми вызовами POI.

- 3 Коснитесь [Добавить].

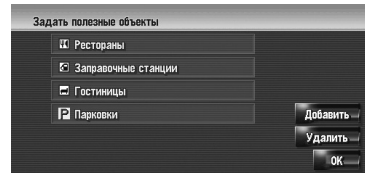

Появится список категорий POI.

- 4 Коснитесь категории.

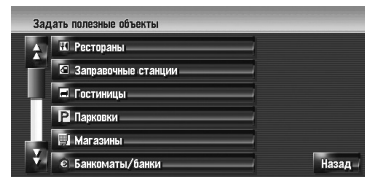

5 Коснитесь способа выбора POI.



[Выбрать все]:

Выбирает все детализированные категории, входящие в данную категорию. (например, все категории ресторанов, включая японские и рестораны быстрого питания.)

[Выбрать часть]:

Выбирает одну из детализированных категорий.

Коснувшись категории, добавьте эту категорию к быстрым вызовам.

[111]Удаление быстрого вызова POI

- 1** Коснитесь **[Пункт назнач.]** в меню навигации, затем коснитесь **[Ближайшие объекты]**.
- 2** Коснитесь **[Задать]**.
- 3** Коснитесь **[Удалить]**.
Появится список с уже зарегистрированными быстрыми вызовами POI.
- 4** Коснитесь категории, которую хотите удалить.
В выбранных быстрых вызовах появится красная галочка.
[Все], [Нет]:
Во всех выбранных категориях появится или пропадет красная галочка.
- 5** Коснитесь **[Удалить]**.
Удаляет выбранные быстрые вызовы из списка.

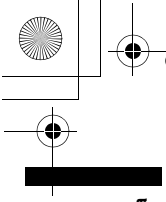

Навигац. система

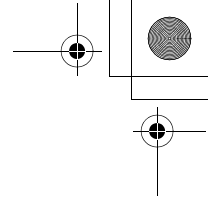

Глава 5

Настройка маршрута до Вашего пункта назначения

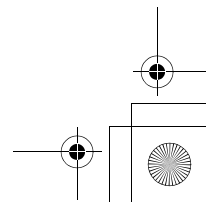
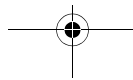
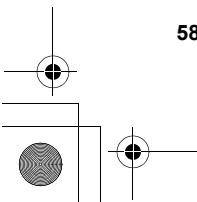
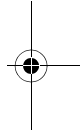
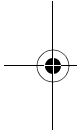

Регистрация и редактирование местоположений

⚠ ВНИМАНИЕ

- В целях безопасности, эти функции недоступны во время движения автомобиля. Чтобы активировать эти функции, Вы должны остановиться в безопасном месте и установить машину на стояночный тормоз (подробнее о блокировке см. стр. 18).

[112] Просмотр зарегистрированных местоположений

Регистрация часто посещаемых мест экономит Ваше время и силы. Также, маршрут до зарегистрированных мест можно легко рассчитать, коснувшись соответствующей сенсорной кнопки. Такая информация о зарегистрированном месте также может быть модифицирована. Зарегистрированное местоположение появляется на карте в виде иконки.

Зарегистрированные местоположения разбиты на категории по следующим трем типам:

-  : **Местонахождение дома:**
Зарегистрируйте здесь местонахождение Вашего дома. После регистрации местоположения Вашего дома, маршрут до Вашего дома может быть установлен простым касанием **[Дом]** в Меню пункта назначения. Может быть зарегистрировано только одно местоположение.
-  : **Избранное местоположение:**
Зарегистрируйте здесь объект, который Вы часто посещаете (например, Ваш офис). После регистрации местоположения Вашего избранного местоположения, маршрут до него может быть установлен простым касанием **[Заданный адрес]** в Меню пункта назначения. Может быть зарегистрировано только одно местоположение.

-  : (по умолчанию): **Запись в адресной книге:**

Зарегистрируйте здесь другие часто посещаемые пункты. После того, как местоположение зарегистрировано, Вы можете задать маршрут, выбрав запись в **Адресная книга**.

- Пункты в **Адресная книга** автоматически обновляются в алфавитном порядке. Однако, **[Местонахождение дома]** и **[Избранное местоположение]** всегда появляется в верхней части списка (если Вы зарегистрировали их).
- Выбирает, отображать на карте иконки всех зарегистрированных местоположений или убрать их.
- ⇒ “Значок адресной книги” → Стр. 46

[113] Регистрация местоположений Вашего дома и избранных положений

Вы можете зарегистрировать одно местоположение дома и одно избранное местоположение. Позднее Вы можете изменить зарегистрированную информацию. Возможно, Вы посчитаете удобным, зарегистрировать Ваше место работы или дом родственников в качестве избранного местоположения.

1 Коснитесь **[Настройки]** в меню навигации, затем коснитесь **[Заданные местоположения]**.

2 Коснитесь **[Заданный адрес]**. Зарегистрировав местоположение Вашего дома, коснитесь **[Дом]**.

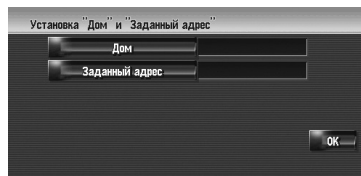

3 Поиск местоположения для регистрации.

Вы можете выбрать способ поиска местоположения.



- ☞ Поиск по адресу → Стр. 26
- ☞ Информация по поиску местоположения для регистрации → Стр. 51 - 56
- ☐ Если Вы выбираете **[Поиск по карте]**, переместите курсор прокрутки в место, которое Вы хотите установить и коснитесь **[OK]**.

4 Поставьте курсор прокрутки на место, которое Вы хотите зарегистрировать и коснитесь **[OK]**.

Местоположение зарегистрировано и появляется экран Редактирования зарегистрированной информации.

- ☞ "Редактирование записи в "Адресная книга" → Стр. 62

5 Коснитесь **[OK]**.

Завершает регистрацию.

[114]Регистрация местоположений в адресной книге

В **Адресная книга** можно сохранить до 400 зарегистрированных местоположений. Это могут быть местоположение дома, избранные местоположения и пункты назначения, которые Вы уже зарегистрировали.

[115]Регистрация местоположения в режиме прокрутки

Вы можете выполнить следующую операцию, если **[Регистрация]** выбрана в **[Выбор быстрых команд]**.

1 Переместитесь в местоположение, которое хотите зарегистрировать.



2 Выведите на экран меню быстрого вызова и коснитесь **[OK]**.



Местоположение зарегистрировано и появляется экран Редактирования зарегистрированной информации.

- ☞ "Редактирование записи в "Адресная книга" → Стр. 62

3 Коснитесь **[OK]**.

Завершает регистрацию.

[116]Регистрация местоположения по адресной книге

1 Коснитесь **[Адресная книга]** в меню Пункта назначения.

2 Коснитесь **[Добавить]**.



3 Выберите способ поиска, найдите местоположение и выведите на экран карту.

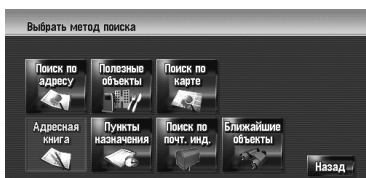

4 Когда появится карта местоположения, которое Вы хотите зарегистрировать, коснитесь [OK].



Местоположение зарегистрировано и появляется экран Редактирования зарегистрированной информации.

☞ "Редактирование записи в "Адресная книга"" → Стр. 62

5 Коснитесь [OK].
Завершает регистрацию.

[117] Просмотр адресной книги

1 Коснитесь [Пункт назнач.] в меню навигации, затем коснитесь [Адресная книга].



(1) Местонахождение дома:

Запись, показанная с иконкой - это местоположение дома. Коснитесь для расчета маршрута.

☞ "Регистрация местоположений Вашего дома и избранных положений" → Стр. 59

(2) Избранное местоположение:

Запись, показанная с иконкой - это избранное местоположение. Коснитесь для расчета маршрута.

☞ "Регистрация местоположений Вашего дома и избранных положений" → Стр. 59

(3) Запись в адресной книге:

Коснитесь для расчета маршрута.

(4) :

Может быть показана карта того местоположения.

☞ "Проверка местоположение на карте." → Стр. 29

(5) :

Информация, касающаяся этого места, может редактироваться.

☞ "Редактирование записи в "Адресная книга"" → Стр. 62

(6) Расст. :

Отсортируйте элементы в списке с учетом расстояния до местонахождения автомобиля.

Активна, если в списке есть элементы и если текущая сортировка выполнена не по расстоянию от текущего местоположения.

(7) А-Я :

Это порядок сортировки, установленный по умолчанию.

Активен, если в списке есть элементы и текущая сортировка выполнена не в алфавитном порядке.

(8) :

Сортирует элементы в списке в порядке следования последних использованных пунктов.

Активен, если в списке есть элементы и текущая сортировка выполнена не в порядке следования последних использованных пунктов.

(9) [Добавить]:

Появляется экран для выбора способа регистрации местоположения в **Адресная книга**.

☞ "Регистрация местоположений в адресной книге" → Стр. 60

(10) [Удалить]:

Удаляет зарегистрированные местоположения.

☞ "Удаление записи в "Адресная книга"" → Стр. 65

(11) [Назад]:



Возвращает к предыдущему экрану.

[118] Редактирование записи в “Адресная книга”

В меню Адресной книги коснитесь , справа от местоположения отобразится экран Редактирования зарегистрированной информации.

- 1 Коснитесь **[Пункт назнач.]** в меню навигации, затем коснитесь **[Адресная книга]**.
- 2 Коснитесь  справа от местоположения для редактирования информации.



- (1) **Назв.**
Вы можете ввести нужное имя.
- (2) **Произношение**
Вы можете ввести нужное произношение, независимо от названия.
Зарегистрированное произношение используется для распознавания речи.
 - Если в текстовое окно оставить пустым, Вы не сможете использовать этот элемент как голосовую команду.
 - В зависимости от того, какой язык был установлен, у Вас может не быть возможности зарегистрировать произношение без изменения.
- (3) **Телефон #**
Номер телефона зарегистрированного местоположения.
Вы можете набрать этот номер через (8).
- (4) **Значок**
Символ, отображаемый на карте и в Адресной книге.
 - Выбирает, отображать на карте иконки всех зарегистрированных местоположений или убрать их.
- (5) **Изменение**
Только при подключенным к навигационной системе адаптере Bluetooth (продается отдельно) и мобильном телефоне с характеристикой Bluetooth, Вы можете осуществлять звонки на зарегистрированные номера телефонов (3), коснувшись .
↳ “Набор из записи в Адресной книге” → Стр. 72
- (6) **Звук**
При приближении к местоположению воспроизводится выбранный звуковой сигнал.
- (7) **Изменить место**
Вы можете изменить зарегистрированное местоположение, прокручивая карту.
- (8) 

(5) Изображение

По мере приближения к местоположению, появляется зарегистрированное изображение.

Вы можете зарегистрировать картинку, сохраненную в навигационной системе. Вы можете также импортировать и зарегистрировать фотоснимок с цифровой камеры, используя CD-ROM.

(6) Звук

При приближении к местоположению воспроизводится выбранный звуковой сигнал.

(7) Изменить место

Вы можете изменить зарегистрированное местоположение, прокручивая карту.

(8)

Только при подключенным к навигационной системе адаптере Bluetooth (продается отдельно) и мобильном телефоне с характеристикой Bluetooth, Вы можете осуществлять звонки на зарегистрированные номера телефонов (3), коснувшись .

↳ “Набор из записи в Адресной книге” → Стр. 72



При приближении к зарегистрированному местоположению во время движения

Когда местоположение с зарегистрированным звуковым сигналом и изображением появляется в радиусе около 300 м от местонахождения автомобиля, звучит звуковой сигнал и появляется изображение.



[119]Изменение названия

Ввод букв на Кириллице (С [Кириллица] выбранной в [Клавиатура] установках под [Регион. стандарты])

- При вводе букв на Кириллице, нельзя одновременно зарегистрировать изменение названия и голосовую команду. Чтобы зарегистрировать голосовую команду, коснитесь [**Произношение**] после завершения изменения названия и отредактируйте настройки.

1 Коснитесь [**Назв.**].

Когда появляется сообщение "**Данный набор символов не соответствует текущим настройкам клавиатуры. При редактировании все символы будут удалены. Продолжить?**", коснитесь [**Yes**]. Коснитесь [**Нет**] для отмены операции.

2 Введите новое название, и затем коснитесь [**ОК**].



В текстовом окне появляется текущее название. Удалите текущее название и введите новое название длиной от 1 до 23 символов.

- Коснитесь [**Строчн.**] для ввода прописных букв. Коснитесь [**Пропись**] для ввода заглавных букв. Нажмите для переключения выбора.

Ввод букв на Кириллице (В другом пункте кроме [Кириллица], выбранном в [Клавиатура] установках под [Регион. стандарты])

1 Коснитесь [**Назв.**].

Когда появляется сообщение "**Данный набор символов не соответствует текущим настройкам клавиатуры. При редактировании все символы будут удалены. Продолжить?**", коснитесь [**Yes**]. Коснитесь [**Нет**] для отмены операции.

2 Коснитесь [**Yes**].

Чтобы не регистрировать название как голосовую команду, выберите [**Нет**].

3 Введите новое название, и затем коснитесь [**ОК**].

В текстовом окне появляется текущее название. Удалите текущее название и введите новое название длиной от 1 до 23 символов.

- Коснитесь [**Строчн.**] для ввода прописных букв. Коснитесь [**Пропись**] для ввода заглавных букв. Нажмите для переключения выбора.
- Если Вы не регистрируете введенное название как голосовую команду, шаг 3 завершает операцию.

4 Если произношение подходит, коснитесь [**Yes**].

Детали, которые Вы установили, зарегистрированы и появляется меню Адресной книги.

Альтернативные выборы:

[**Нет**]:

Завершает регистрацию без редактирования произношения.

[**Повтор**]:

Вы можете еще раз подтвердить произношение названия, которое Вы ввели.

Во время  звуки не могут быть выведены.

- Если произношение не совпадает, отредактируйте запись названия так, чтобы его произношение соответствовало нужному произношению.
- После подтверждения произношения, слева от названия местоположения, показанного в "Меню Адресной книги" отображается . Эта иконка указывает на то, что данное название может быть использовано как голосовая команда во время голосовых операций.
- Вы не можете изменить название своего дома.

[120]Изменение произношения

- Для голосовых команд могут быть использованы только латинские буквы (A – Z, a - z). (Кириллица не может быть использована в голосовых командах.)

1 Коснитесь [**Произношение**].

2 Введите новое произношение, затем коснитесь [**ОК**].

Текущее произношение появится в текстовом окне (если было установлено). Удалите текущее произношение и введите новое название длиной от 1 до 23 символов.

3 Если произношение подходит, коснитесь [Yes].

Детали, которые Вы установили, зарегистрированы, и появляется меню Адресной книги.

Альтернативные выборы:

[Нет]:

Отмена редактирования.

[Повтор]:

Вы можете еще раз подтвердить произношение названия, которое Вы ввели.

Во время  звуки не могут быть выведены.

- Если произношение не совпадает, отредактируйте запись названия так, чтобы его произношение соответствовало нужному произношению.
- После подтверждения произношения, слева от названия местоположения, показанного в меню Адресной книги, отображается . Эта пометка указывает на то, что это название может быть использовано как голосовая команда во время голосовых операций.
- Вы не можете изменить произношение своего дома.
- Если в текстовое окно оставить пустым, Вы не сможете использовать этот элемент как голосовую команду.

[121] Введение или изменение номера телефона**1 Коснитесь [Телефон #].****2 Введите номер телефона, затем коснитесь [OK].**

Появится меню с информацией об адресе.

- Для изменения зарегистрированного номера телефона удалите существующий номер и затем введите новый.

[122] Выберите иконку для отображения на карте

- Выбирает, отображать на карте иконки всех зарегистрированных местоположений или убрать их.
- "Значок адресной книги" → Стр. 46

1 Коснитесь [Значок].**2 Коснитесь иконки, которую Вы хотите отображать на карте.**

Появится меню с информацией об адресе.

- Вы не сможете изменить иконку Вашего дома или Вашего избранного местоположения.
- Если Вы устанавливаете  (точка), зарегистрированное название этого элемента может быть отображено на карте. Зарегистрированное название не появляется, если **[Показать значок адресн. книги]** установлена на **[Выкл.]**.

[123] Установка пользовательского рисунка

Ознакомьтесь с "Ограничение на импорт рисунков", прежде чем приступить к созданию CD-R (-RW).

- ↳ "Ограничение на импорт рисунков" → Стр. 83

Вы можете установить пользовательскую картинку в запись адресной книги. Некоторые картинки уже сохранены на жестком диске, и Вы можете также импортировать изображение в формате JPEG, например снимок с вашей цифровой камеры, используя CD-R(-RW). Вы можете использовать картинки, записав их на CD-R (-RW) с Вашего компьютера и считав этот диск в навигационной системе.

Здесь, способ изменения картинки описан на примере загрузки рисунка, сохраненного на CD-R (-RW), в навигационную систему.

- Название импортированного файла рисунка может появиться с некорректным названием, в зависимости от типа букв, используемых в названии.

- 1 Убедитесь в том, что в дископриемнике нет диска, и вставьте Ваш CD-R (-RW).
- 2 Коснитесь **[Изображение]**, и затем коснитесь **[Импорт с диска]**.
Появляется список картинок, сохраненных на CD-R (-RW).
 - Коснувшись любой опции кроме **[Импорт с диска]** Вы можете выбрать картинку, сохраненную на жестком диске.
- 3 Коснитесь картинки, которую Вы хотите установить.
 - Для отмены показа картинки, выберите **[Нет изображения]**.
- 4 Коснитесь **[Yes]**.
На этом экране Вы можете выбрать следующие элементы:
[Нет]:
Выберите, когда пожелаете заменить картинку. Перейдите к шагу 3.

[124]Выбор звука

- 1 Коснитесь **[Звук]**.
- 2 Выбор нужного звука.
 - Чтобы отключить звук, выберите **[Без звука]**.
- 3 Коснитесь **[Звук]** для того чтобы прослушать звук.
- 4 Коснитесь **[Задать]**.

Во время  звуки не могут быть выведены.

[125]Изменение местоположения

- 1 Коснитесь **[Изменить место]**.
Появляется карта выбранного местоположения и его окрестностей.
- 2 Коснитесь экрана для изменения местоположения, затем коснитесь **[OK]**.

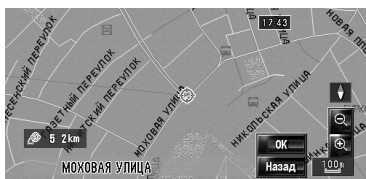

[126]Удаление записи в "Адресная книга"

Элементы, зарегистрированные в **Адресная книга**, могут быть удалены. Все записи данных в **Адресная книга** могут быть сразу удалены.

- 1 Коснитесь **[Пункт назнач.]** в меню навигации, затем коснитесь **[Адресная книга]**.
- 2 Коснитесь **[Удалить]**.
Появляется экран "Удалить из адресной книги"
- 3 Выбор местоположения, которое Вы хотите удалить.
У выбранного положения появляется жирная пометка.

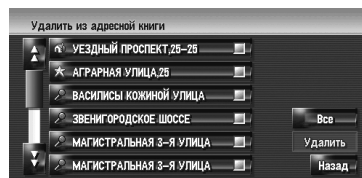

На этом экране Вы можете выбрать следующие элементы:

- [Все]:**
Выберите все записи.
- [Нет]:**
Отображается, когда выбраны все местоположения. Отменяет все выбранные местоположения.

- 4 Коснитесь **[Удалить]**.
- 5 Выберите **[Yes]**.
Выбранные Вами данные удалены. Альтернативные выборы:
[Нет]:
Отменяет удаление и возвращает к шагу 3.
 - Поскольку удаленные данные не могут быть восстановлены, будьте крайне внимательны, чтобы не выполнить удаление по ошибке.

[127] Работа Список пунктов назначения

Пункты, маршрут по которым был рассчитан ранее, автоматически сохраняются в **Пункты назначения**.

- Если местоположение не сохранено в Список пунктов назначения, Вы не можете выбрать **Пункты назначения**. (Если Вы выполняете расчет маршрута, Вы можете выбрать **Пункты назначения**.)

- 1** Коснитесь **Пункт назнач.** в меню навигации, затем коснитесь **Пункты назначения**.



- (1) Список пунктов назначения:** Коснитесь для расчета маршрута.

- (2) [Удалить]:** Удаляет выбранную историю.

- (3) [Назад]:** Вы вернетесь к предыдущему дисплею.

[128] Удаление записи в "Пункты назначения"

Элементы в **Пункты назначения** могут быть удалены. Все записи в **Пункты назначения** могут быть сразу удалены.

- 1** Коснитесь **Пункт назнач.** в меню навигации, затем коснитесь **Пункты назначения**.
- 2** Коснитесь **Удалить**.
Появляется экран "Удалить с списка пунктов назначения".
- 3** Выбор местоположения, которое Вы хотите удалить.
У выбранного положения появляется жирная пометка.

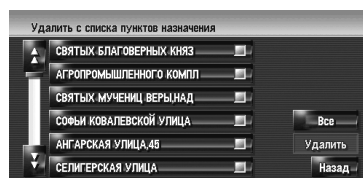

На этом экране Вы можете выбрать следующие элементы:

[Все]:

Выберите все записи.

[Нет]:

Отображается, когда выбраны все местоположения. Отменяет все выбранные местоположения.

- 4** Коснитесь **Удалить**.

- 5** Выберите **[Yes]**.

Выбранные Вами данные удалены.

Альтернативные выборы:

[Нет]:

Отменяет удаление и возвращает к шагу 3.

- Поскольку удаленные данные не могут быть восстановлены, будьте крайне внимательны, чтобы не выполнить удаление по ошибке.

Использование телефона с гарнитурой Hands-free

[129] Обзор использования телефона с гарнитурой Hands-free

ВНИМАНИЕ

- В целях безопасности, по возможности избегайте разговаривать по телефону во время вождения.

Если в Вашем телефоне есть функции Bluetooth, можно выполнить беспроводное подключение Вашего мобильного телефона к этой навигационной системе. Используя функцию Hands-free, Вы можете использовать функции навигационной системы для осуществления или приема телефонных звонков. Вы можете также перенести данные телефонной книги с Вашего мобильного телефона на навигационную систему.

В этом разделе описано, как установить соединение Bluetooth и как использовать мобильный телефон с характеристиками Bluetooth в навигационной системе.

Следующее описание предполагает, что название устройства мобильного телефона, подключаемого с использованием беспроводной технологии Bluetooth, установлено на **[My mobile phone]**.

[130] Подготовка средств связи

Для использования мобильного телефона с характеристиками беспроводной технологии Bluetooth с навигационной системой необходим адаптер Bluetooth (ND-BT1) (продается отдельно).





[131] Предостережения по использованию мобильного телефона с характеристиками технологии Bluetooth

Подключив адаптер Bluetooth (продается отдельно), Вы можете использовать функции, описанные в данном руководстве, включая звонки с гарнитурой hands-free или передачу телефонной книги. Для того, чтобы воспользоваться этими функциями, мобильный телефон с характеристиками беспроводной технологии Bluetooth, который Вы хотите подключить, должен иметь профиль поддержки, аналогичный тому, что и профиль адаптера Bluetooth. О профиле поддержки читайте в руководстве пользователя к адаптеру Bluetooth.

- Справочный материал по этой функции Вы можете прочитать в "Примечания, касающиеся работы с гарнитурой hands-free".
 - "Примечания, касающиеся работы с гарнитурой hands-free" → Стр. 76
- При отключении навигационной системы соединение Bluetooth также разрывается. При повторном запуске система автоматически пытается восстановить прежнее соединение с мобильным телефоном. Даже если соединение прервано по каким-то причинам, система автоматически восстанавливает соединение данного мобильного телефона (за исключением, если только соединение не было прервано работой мобильного телефона).

Вы можете открыть **[Меню телефона]** непосредственно нажав и удерживая **MENU** кнопку.



- Вы можете проверить силу сигнала для подключения мобильного телефона и устройства Bluetooth (продается отдельно) с **[Состояние соединения]** в **[Меню оборудования]** Меню.
 - ⇒ **[Состояние соединения]** → Стр. 79
 - Вы можете установить громкость голоса и звонка с **[Громкость]** в **[Настройки]** Меню.
 - ⇒ **[Громкость]** → Стр. 77
 - Вы можете установить отключение периферийных звуков при звонке с использованием гарнитуры hands-free.
 - ⇒ **[Mute Set]** → Стр. 137
- Если подключен мобильный телефон с характеристиками беспроводной технологии, на карте отображается .
- Если Вы работаете, используя "CD-SR1" пульт дистанционного управления с креплением на руле (продается отдельно), для операции могут быть использованы следующие кнопки:
Кнопка VR ACTIVATION / OFF HOOK:
 Функции аналогичные тем,  что показаны на экране. (За исключением **[Получ. звонки]**.)
Кнопка VR CANCEL / ON HOOK:
 Функции аналогичные  или  показанным на экране.
Кнопка PHONE MENU:
 Открывает **[Меню телефона]** напрямую.

[132] Настройка телефона для работы с гарнитурой hands-free

Прежде чем приступить к использованию функций работы телефона с гарнитурой hands-free, Вам нужно настроить навигационную систему на использование этой функции. Это предполагает регистрацию Вашего мобильного телефона с навигационной системой и установку беспроводного соединения навигационной системы и Вашего мобильного телефона.

[133] Регистрация вашего мобильного телефона

При первом подключении Вашего мобильного телефона с характеристиками беспроводной технологии Bluetooth, Вам необходимо зарегистрировать его. Всего может быть зарегистрировано до пяти телефонов. Есть два способа регистрации:

- Регистрация из навигационной системы
- Регистрация с мобильного телефона

- После того, как Вы зарегистрировали телефон, Вы можете выбрать из списка этот телефон для подключения его без регистрации.
- При попытке зарегистрировать более пяти мобильных телефонов, система попросит Вас выбрать один из числа зарегистрированных для замещения его новым.
- ⇒ "Подключение зарегистрированного мобильного телефона" → Стр. 69
- Название устройства, по умолчанию отображаемого на мобильном телефоне **[PIONEER HDD NAVI]**. Пароль по умолчанию **[1121]**.

Работа из навигационной системы

1 Активация беспроводной технологии Bluetooth на Вашем телефоне.

Для некоторых мобильных телефонов не нужно выполнять никаких специальных операций для активации беспроводной технологии Bluetooth. Подробнее см. в руководстве по эксплуатации к Вашему мобильному телефону.

2 Коснитесь **[Инфо/Телеф.]** в меню навигации, затем коснитесь **[Меню телефона]**.

3 Коснитесь **[Настройки телефона]**. Появится экран настройки телефона.

4 Коснитесь **[Регистрация]**.

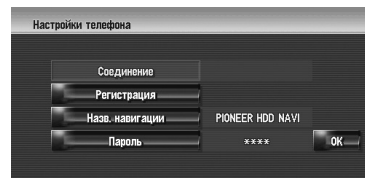

5 Коснитесь **[Навигац. система]**.

Система осуществляет поиск мобильных телефонов с характеристиками Bluetooth, ожидающих соединения и выводит на экран список этих телефонов.

6 Подождите, пока в списке появиться Ваш телефон.

- Если Вы не нашли нужный телефон в списке, ожидающих подключения, проверьте подключение беспроводной технологии Bluetooth этого телефона.

7 Выберите в списке мобильный телефон, который Вы хотите зарегистрировать.

8 Введите пароль навигационной системы для регистрации на использование Вашего телефона.

По завершении регистрации появиться следующий экран.

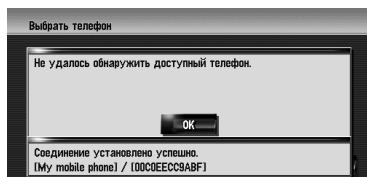

- При ошибке регистрации повторите процедуру с самого начала. Если соединение все-таки не может быть установлено, попытайтесь установить его, используя свой телефон.

[134]Работа с мобильным телефоном

1 Активация беспроводной технологии Bluetooth на Вашем телефоне.

Для некоторых мобильных телефонов не нужно выполнять никаких специальных операций для активации беспроводной технологии Bluetooth. Подробнее см. в руководстве по эксплуатации к Вашему мобильному телефону.

2 Коснитесь [**Инфо/Телеф.**] в меню навигации, затем коснитесь [**Меню телефона**].

3 Коснитесь [**Настройки телефона**]. Появится экран настройки телефона.

4 Коснитесь [**Регистрация**].

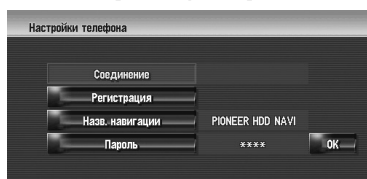

5 Коснитесь [**Мобильн. телефон**].

Навигационная система ожидает подключения беспроводной технологии Bluetooth.

6 Работа Вашего мобильного телефона для регистрации навигационной системы.

Если Ваш мобильный телефон запрашивает пароль, введите пароль навигационной системы.

По завершении регистрации появиться следующий экран.

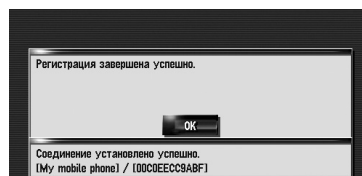

- При ошибке регистрации повторите процедуру с самого начала.

[135]Подключение зарегистрированного мобильного телефона

Навигационная система автоматически подключает мобильный телефон, выбранный в качестве целевого подключения. Однако, нужно выполнить подключение вручную в случае, если:

- Зарегистрировано два или более мобильных телефонов, и Вы хотите вручную выбрать мобильный телефон для использования.
 - Вы хотите восстановить соединение отключенного мобильного телефона.
 - По каким-то причинам соединение не устанавливается автоматически.
- Незарегистрированные телефоны не могут быть подключены.

1 Активируйте беспроводную технологию Bluetooth на вашем телефоне.

Для некоторых мобильных телефонов не нужно выполнять никаких специальных операций для активации беспроводной технологии Bluetooth. Подробнее см. в руководстве по эксплуатации к Вашему мобильному телефону.

2 Коснитесь [**Инфо/Телеф.**] в меню навигации, затем коснитесь [**Меню телефона**].

- 3 Коснитесь [**Настройки телефона**].
Появится экран настройки телефона.
Название телефона, подключенного в настоящее время или выбранного в качестве целевого для соединения.

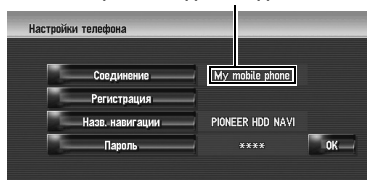

- 4 Коснитесь [**Соединение**].
- 5 Коснитесь названия мобильного телефона, который Вы хотите подключить.
После успешной установки подключения, появляется сообщение о завершении соединения, и система возвращается в экран меню телефона.
 - Для отмены подключения Вашего мобильного телефона коснитесь [**Отмена**].
 - При ошибке подключения проверьте, находится ли Ваш телефон в режиме ожидания подключения, и затем повторите операцию с шага 4.

- 1 Коснитесь [**Инфо/Телеф.**] в меню навигации, затем коснитесь [**Меню телефона**].
- 2 Коснитесь [**Настройки телефона**].
Появится экран настройки телефона.
- 3 Коснитесь [**Пароль**].
- 4 Коснитесь любой кнопки, для того чтобы ввести нужный пароль и затем коснитесь [**ОК**].
 - ⇒ О работе клавиатуры → Стр. 27
 - В качестве пароля может быть введено от четырех до восьми символов.

[138] Прием входящего звонка

Вы можете использовать навигационную систему для получения звонков с гарнитурой hands-free.
На экране карты появляется иконка при подключении Вашего мобильного телефона с характеристиками беспроводной технологии Bluetooth. Вы можете принимать звонки Hands-free только если Ваш телефон подключен.

Иконка подключение

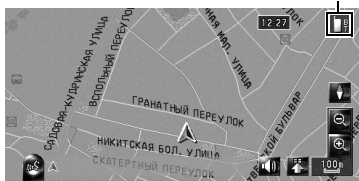

[136] Редактирование названия устройства
Вы можете изменить название устройства, отображаемое на вашем мобильном телефоне. (По умолчанию это [**PIONEER HDD NAVI**].)

- 1 Коснитесь [**Инфо/Телеф.**] в меню навигации, затем коснитесь [**Меню телефона**].
- 2 Коснитесь [**Настройки телефона**].
Появится экран настройки телефона.
- 3 Коснитесь [**Назв. навигации**].
- 4 Коснитесь любой кнопки, для того, чтобы ввести нужное название и затем коснитесь [**ОК**].
 - ⇒ О работе клавиатуры → Стр. 27
 - В качестве названия устройства может быть введено до 20 символов. Вы не можете вводить кириллицу.

[137] Редактирование пароля
Вы можете изменить пароль, используемый при аутентификации Вашего мобильного телефона. (По умолчанию это [**1121**].)

[139] Ответ на входящий звонок
Система информирует Вас о входящем звонке, выводя на экран сообщение, и одновременно звучит звуковой сигнал.

- 1 Когда получаете входящий звонок, коснитесь [иконка звонка].



При получении входящего звонка Вы можете отклонить его, нажав [иконка отклонения].
 Во время звонка, с правой стороны экрана отображается [иконка звонка].

- 1** Коснитесь [**Инфо/Телеф.**] в меню навигации, затем коснитесь [**Меню телефона**].
- 2** Коснитесь [**Телефонная книга**]. Появится экран настройки телефона.
- 3** Коснитесь названия из списка, для того, чтобы сделать звонок. Если Вы коснетесь алфавитной закладки, Вы можете перейти к первой странице абонентов, чье имя начинается с этой буквы.



Коснитесь элемента списка, для того, чтобы сделать звонок.

Для отмены звонка, после того, как система начнет набор, коснитесь

- 4** Для завершения звонка коснитесь в правой верхней части экрана.

[144]Звонок по номеру из Избранных вызовов

После нахождения списка в Избранных вызовах, по которому Вы хотите позвонить, Вы можете выбрать номер телефона и сделать звонок.

- Перед использованием этой функции Вам нужно установить номер телефона из телефонной книги в Избранные вызовы.
- ▷ “Регистрация номера телефона в Избранных вызовах” → Стр. 73

- 1** Коснитесь [**Инфо/Телеф.**] в меню навигации, затем коснитесь [**Меню телефона**].
- 2** Коснитесь [**Набор из избранного**]. Появляется экран Избранные вызовы.
- 3** Коснитесь одного из [**Избранное 1**] - [**Избранное 5**] для того, чтобы сделать звонок. Коснитесь элемента, чтобы сделать звонок. Для отмены звонка, после того, как система начнет набор, коснитесь .
- 4** Для завершения звонка коснитесь в правой верхней части экрана.

[145]Набор из записи в Адресной книге

Вы можете сделать звонок по записи, зарегистрированной в адресной книге.

- Вы не сможете сделать звонок, если телефон не зарегистрирован.

- 1** Отображает Адресную книгу.
 - ▷ Работа с адресной книгой → Стр. 62

- 2** Коснитесь элемента, куда Вы хотите позвонить. Появляется экран деталей.

- 3** Коснитесь чтобы сделать звонок.

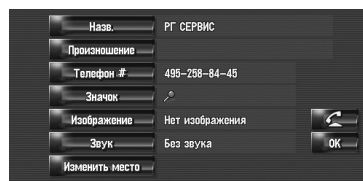

Для отмены звонка после того, как система начнет набор, коснитесь .

- 4** Для завершения звонка коснитесь в верхней правой части экрана.

Набор по карте

Вы можете сделать звонок, выбрав иконку зарегистрированного места на экране карты.

- Вы не можете позвонить в пункты, которые не имеют данных с номером телефона.

- 1** Прокрутите карту и поместите курсор на иконку на карте.

- 2** Коснитесь .



Появляется экран деталей.

- 3** Коснитесь чтобы сделать звонок. Для отмены звонка, после того, как система начнет набор, коснитесь .

- 4** Для завершения звонка коснитесь в верхней правой части экрана.

[146] Передача телефонной книги

Вы можете передать данные с телефонной книги, сохраненные в Вашем мобильном телефоне в телефонную книгу Вашей навигационной системы.

Перенеся телефонную книгу в навигационную систему, Вы можете просматривать данные переданной телефонной книги на экране навигационной системы. Вы можете также выбрать элементы в телефонной книге, для того, чтобы сделать звонок из навигационной системы или редактировать данные навигационной системы.

- В зависимости от модели телефона, "Телефонная книга" может называться как "Контакты", "Визитная карточка" или еще как-нибудь.
- Телефонная книга может содержать до 400 записей.
- Соединение с использованием гарнитуры hands-free разрывается для установки соединения для передачи телефонной книги. Во время передачи телефонной книги, соединение с использованием гарнитуры hands-free автоматически разрывается.
- Телефонная книга данной навигационной системы не может назначить несколько номеров телефона на одно имя абонента.

В зависимости от модели телефона, подключенного к навигационной системе по технологии Bluetooth, данная навигационная система может некорректно отображать телефонную книгу. (Некоторые символы могут быть искажены или имя и фамилия могут быть указаны в обратном порядке.)

1 Подключите мобильный телефон с характеристиками беспроводной технологии Bluetooth.

- ▷ "Регистрация вашего мобильного телефона" → Стр. 68

2 Коснитесь [Инфо/Телеф.] в меню навигации, затем коснитесь [Меню телефона].

3 Коснитесь [Прочитать визитную карточку].

Если телефонная книга уже передана, появится следующий экран.

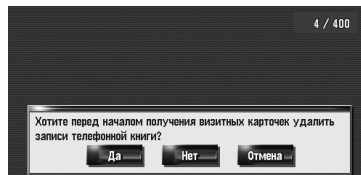

[Yes]:

Удаляет все номера телефонов, сохраненные в телефонной книге, и затем передает данные.

[Нет]:

Сохраняет текущие записи и добавляет новые данные в телефонную книгу. (Дублированные данные не могут быть объединены.)

- Если Вы хотите сохранить существующую телефонную книгу, выберите [Нет].

4 Проверьте следующий экран и выполните передачу записей телефонной книги с Вашего телефона.

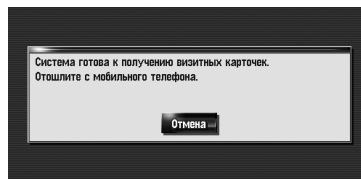

Записи в телефонной книге Вашего телефона переданы в навигационную систему. Для отмены передачи, коснитесь [Отмена].

- Могут быть переданы только имена и номера телефонов.
- Переданные данные могут быть отредактированы в навигационной системе.
- ▷ "Редактирование записи в "Телефонная книга" → Стр. 74

[147] Регистрация номера телефона в Избранных вызовах

Вы можете зарегистрировать до пяти записей в телефонной книге. Регистрация наиболее часто используемых номеров телефонов в Избранных номерах облегчит Вам набор. Имена, зарегистрированные в Избранных номерах могут быть взяты из меню быстрого вызова. Вы можете также использовать систему распознавание голоса для осуществления звонков, назвав номер телефона.

- 1 Коснитесь [**Инфо/Телеф.**] в меню навигации, затем коснитесь [**Меню телефона**].
- 2 Коснитесь [**Набор из избранного**].
- 3 Коснитесь [**Задать**].
Появится экран настройки телефона.
- 4 Коснитесь записи, которую Вы хотите зарегистрировать в Избранных.
Появится экран Записи в телефонную книгу.
- 5 Коснитесь [**ОК**].
Выбранная запись зарегистрирована в соответствующих Избранных номерах.

[148] Редактирование записи в “Телефонная книга”

Вы можете редактировать данные импортированной телефонной книги и добавлять новые данные. Вы можете отредактировать [**Назв.**], [**Произношение**], [**Телефон #**], или [**Изображение**]. Вы можете также удалить ненужные данные.

- Данные нельзя передать обратно на мобильный телефон.

Редактирование данных или добавление новых данных

- 1 Коснитесь [**Инфо/Телеф.**] в меню навигации, затем коснитесь [**Меню телефона**].
- 2 Коснитесь [**Телефонная книга**].
- 3 Коснитесь  или [**Добавить**].
Появляется экран редактирования.
 - Для добавления данных, посредством ввода, коснитесь [**Добавить**].
- 4 Выбор записи, которую Вы хотите редактировать.

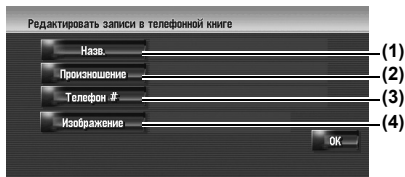

(1) **Назв.**

Введите имя, которое будет отображаться в телефонной книге.
Подробнее об этих операциях читайте на следующей странице.

- ⊃ “Изменение названия” → Стр. 63
- В качестве имени может быть введено до 40 символов.

(2) **Произношение**

Вы можете ввести нужное произношение, независимо от названия.

Зарегистрированное произношение используется для распознавания речи. Подробнее об этих операциях читайте на следующей странице.

- ⊃ “Изменение произношения” → Стр. 63
- В качестве имени может быть введено до 40 символов.
- Если в текстовое окно оставить пустым, Вы не сможете использовать этот элемент как голосовую команду.
- В зависимости от того, какой язык был установлен, у Вас может не быть возможности зарегистрировать произношение без изменения.
- ⊃ “Доступные голосовые команды” → Стр. 147

(3) **Телефон #**

Введите номер телефона, который будет отображаться в телефонной книге. Коснитесь [**ОК**] для завершения ввода, и Вы вернетесь в предыдущий экран.

- В качестве номера телефона может быть введено до 32 символов.
- Отредактированные имена и номера телефонов отражаются в истории набранных телефонов и входящих звонков. Однако они не отражаются в данных, зарегистрированных в [**Набор из избранного**].

(4) **Изображение**

Установит картинку, которая будет отображаться при поступлении звонка.

- ⊃ “Пользовательские установки картинки на входящие звонки в записи телефонной книги” → Стр. 74

[149] Пользовательские установки картинки на входящие звонки в записи телефонной книги

Ознакомьтесь с “Ограничение на импорт рисунков”, прежде чем приступить к созданию CD-R (-RW).

- ⊃ “Ограничение на импорт рисунков” → Стр. 83

Вы можете установить пользовательскую картинку на запись телефонной книге. Некоторые картинки уже сохранены на жестком диске, и Вы можете также импортировать изображение в формате JPEG, например снимок с вашей цифровой камеры, используя CD-R (-RW). Вы можете использовать картинки, записав их на CD-R (-RW) с Вашего компьютера и считав этот диск в навигационной системе. Здесь, способ изменения картинки описан на примере загрузки рисунка, сохраненного на CD-R (-RW), в навигационную систему.

- Название импортированного файла рисунка может появиться с некорректным названием, в зависимости от типа букв, используемых в названии.

1 Убедитесь в том, что в дископриемнике нет диска, и вставьте Ваш CD-R (-RW).

2 Коснитесь [**Изображение**], и затем коснитесь [**Импорт с диска**].

Появляется список картинок, сохраненных на CD-R (-RW).

На этом экране Вы можете выбрать следующий элемент:

[**Назад к оригиналу**]:

Выбрана картинка, первоначально установленная на системе после ее покупки.

- Коснувшись любой опции кроме [**Импорт с диска**] Вы можете выбрать фоновую картинку, сохраненную на жестком диске.

3 Коснитесь картинки, которую Вы хотите установить.

4 Коснитесь [**Yes**].

На этом экране Вы можете выбрать следующие элементы:

[**Нет**]:

Выберите, когда пожелаете заменить картинку. Перейдите к шагу 3.

[150] Удаление данных

1 Коснитесь [**Инфо/Телеф.**] в меню Навигации, затем коснитесь [**Меню телефона**].

2 Коснитесь [**Телефонная книга**].

3 Коснитесь [**Удалить**].

Появляется экран "Удалить из адресной книги".

4 Коснитесь записи, которую Вы хотите удалить.

Красная галочка появляется рядом с выбранной записью. Для отмены выбора коснитесь этой записи еще раз.



5 Коснитесь [**Удалить**].

6 Коснитесь [**Yes**].

Данные удалены и появляется экран текущего местоположения.

- Для отмены удаления, коснитесь [**Нет**].

[151] Редактирование входящих звонков или истории набранных номеров

Вы можете редактировать данные в истории набранных номеров или входящих звонков. Вы можете редактировать их, и отредактированные записи регистрируются в телефонной книге. Вы можете также удалить ненужные данные из истории.

[152] Редактирование данных

1 Коснитесь [**Инфо/Телеф.**] в меню Навигации, затем коснитесь [**Меню телефона**].

2 Коснитесь [**Набранные номера**] или [**Получ. звонки**].

3 Коснитесь .

Появляется экран редактирования. Последующие шаги аналогичны шагам при редактировании телефонной книги.

☞ "Редактирование записи в "Телефонная книга"" → Стр. 74

- Номер телефона не может быть отредактирован, если он уже зарегистрирован в телефонной книге.

[153] Удаление данных

1 Коснитесь [**Инфо/Телеф.**] в меню Навигации, затем коснитесь [**Меню телефона**].

2 Коснитесь [**Набранные номера**] или [**Получ. звонки**].

3 Коснитесь [Удалить].

4 Коснитесь [Yes].

Все данные истории удалены и появляется экран текущего местоположения.

- Для отмены удаления, коснитесь [Нет].

[154]Примечания, касающиеся работы с гарнитурой hands-free

Общие замечания

- Не гарантируется подключение всех мобильных телефонов с характеристиками беспроводной технологии Bluetooth.
- Расстояние прямой видимости между навигационной системой и вашим мобильным телефоном не должно превышать 10 метров при передаче и отправки голоса и данных через Bluetooth. Однако, расстояние передачи может быть меньше расчетного, в зависимости от окружающих условий.
- Вы не можете удалить зарегистрированный мобильный телефон. Если Вам нужно удалить его, обратитесь к "Восстановление настроек по умолчанию или заводских настроек для навигационной системы", сотрите **[Настройки телефона]** и удалите его вместе с другими функциями.
- С некоторыми моделями мобильных телефонов динамики системы могут не воспроизводить сигнал звонка.
- Если на телефоне выбран режим межабонентской связи, гарнитура hands-free может не работать.

О регистрации и соединении

- Операции с мобильным телефоном могут отличаться в зависимости от модели Вашего телефона. Подробную информацию об этом Вы найдете в руководстве по эксплуатации к Вашему мобильному телефону.

Об исходящих и входящих звонках

- Вы можете слышать шум в следующих ситуациях:
 - Когда Вы отвечаете на звонок с помощью кнопки на телефоне.
 - Когда абонент на другом конце вешает трубку.
- Если абонент на другом конце не может слышать своего абонента из-за эха, увеличьте уровень громкости для звонка с использованием гарнитуры hands-free. Это может уменьшить эффект эхо.
- С некоторыми моделями телефона, даже если Вы нажимаете кнопку "ответить на

звонок" на телефоне при поступлении звонка не могут обрабатывать звонки с гарнитурой hands-free.

- Зарегистрированное имя появляется, если номер телефона входящего звонка уже зарегистрирован в телефонной книге. Если один номер телефона зарегистрирован на разные имена, они появляются на экране в алфавитном порядке.
- Если номер телефона входящих звонков не зарегистрирован в телефонной книге, появляется номер телефона входящего звонка.

Об истории входящих звонков и набранных номеров

- Звонки, сделанные с мобильного телефона, или отредактированные на телефоне данные, не отражаются в истории набранных номеров или телефонной книге навигационной системы.
- Вы не можете осуществить звонок на номер неизвестного пользователя (без номера телефона) из истории входящих звонков.
- Если звонки выполняются с Вашего мобильного телефона, данные истории не будут записаны в навигационную систему.

О передаче телефонной книги

- В некоторых моделях телефона передача всех записей телефонной книги сразу может быть невозможна. В этом случае, выполните передачу данных с мобильного телефона поочередно.
- Если в телефонной книге на мобильном телефоне есть картинки, передача телефонной книги может быть выполнена некорректно. (Данные с картинками нельзя передать обратно на мобильный телефон.)
- В зависимости от модели телефона, передача телефонной книги может быть неосуществима.

XXXXXXX



Изменение Общих установок для функций навигации

⚠ ВНИМАНИЕ

- В целях безопасности, эти функции недоступны во время движения автомобиля. Чтобы активировать эти функции, Вы должны остановиться в безопасном месте и установить машину на стояночный тормоз (подробнее о блокировке см. стр. 18).

[155]Выход в Меню настроек

- 1 Нажмите кнопку **MENU** для отображения меню навигации.
- 2 Коснитесь [**Настройки**] для вывода на экран меню настроек.
- 3 Изменение настроек.
 - ⇒ Настройка каждого пункта → Стр. 77 - 84

[156]Настройка громкости для навигации и телефона

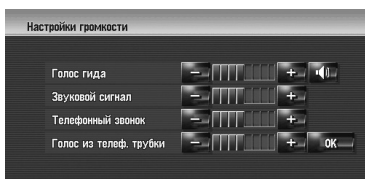

Громкость звука для навигации может быть установлена. Вы можете установить отдельно громкость для навигации и для звуковых сигналов.

- 1 Коснитесь [**Настройки**] в меню навигации, затем коснитесь [**Громкость**].
- 2 Коснитесь [**±**] или [**—**] для установки уровня громкости. На этом экране Вы можете работать со следующими элементами.



Голос гида

Эти установки регулируют уровень громкости для навигации.

Если установлено на , на выходе навигация. Если установлено на , на выходе нет навигации.

Звуковой сигнал

Эти установки регулируют громкость зуммера для навигации.

Телефонный звонок

Эта установка регулирует громкость рингтона входящего звонка.

Голос из телеф. трубки

Эта установка регулирует слышимость абонента при входящем звонке.

- Настройки **Телефонный звонок** и **Голос из телеф. трубки** связаны с мобильным телефоном с характеристиками Bluetooth. В этих настройках нет необходимости, если телефон с характеристиками технологии Bluetooth не подключен.
- Громкость аудиосистемы регулируется кнопкой **VOL (▲/▼)** навигационной системы.

- 3 Для завершения установок коснитесь [**OK**].

[157]Пользовательские региональные настройки

[158]Изменение языка для навигации и меню

Вы можете выбрать язык, который будет использован в работе навигационной системы. (После изменения языка, система перезагружается.)

- 1 Коснитесь [**Настройки**] в меню навигации, затем коснитесь [**Регион. стандарты**].
- 2 Коснитесь [**Язык**].

- 3** Коснитесь языка, который Вы хотите использовать.
(После изменения языка, система перезагружается.)

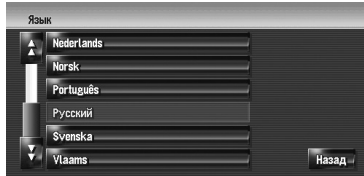

- Коснувшись [**Назад**], Вы возвращаетесь к предыдущему дисплею.

[159] Настройка смещения по времени

Настройка системных часов. Установите смещение по времени (+, -) исходя из времени, первоначально установленного в Вашей навигационной системе.

Вы можете выбрать Вкл./Выкл. переход на летнее время.

- 1** Коснитесь [**Настройки**] в меню навигации, затем коснитесь [**Регион. стандарты**].

- 2** Коснитесь [**Время**].

- 3** Для установки разницы во времени коснитесь [**±**] или [**-**].

Разница во времени

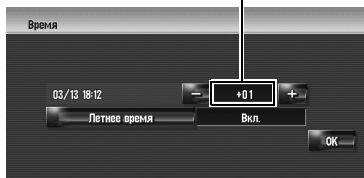

Показана разница во времени между временем, первоначально установленном в навигационной системе (Московское стандартное время) и текущим местоположением Вашего автомобиля. При необходимости установите разницу во времени. Коснувшись [**±**] или [**-**] Вы изменяете разницу во времени с приращением в один час. Разница во времени может быть установлена в диапазоне от +9 до -4 часов.

- 4** При необходимости, установите летнее время.

По умолчанию летнее время отключено. Коснитесь [**Летнее время**] для того, чтобы изменить время при наступлении лета. Дисплей под летним временем меняется на [**Вкл.**].

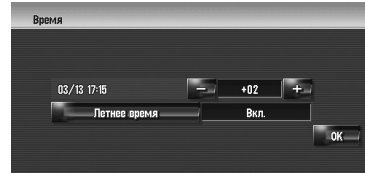

- 5** Для завершения установок, коснитесь [**ОК**].

[160] Установка раскладки клавиатуры

Вы можете задать раскладку клавиатуры.

- Эти установки не работают, если клавиатура в [**Поиск по адресу**], [**Полезные объекты**].
- Если установлен [**Кириллица**], Вы можете переключать клавиатуру с кириллицы на латинские буквы (A-Z, a-z).
- ⇒ "Работа экрана ввода названия улицы или города (например: Кириллица клавиатура)" → Стр. 27

- 1** Коснитесь [**Настройки**] в меню навигации, затем коснитесь [**Регион. стандарты**].

- 2** Коснитесь [**Клавиатура**] для выбора раскладки, которую Вы хотите использовать.

Каждый раз, при нажатии на кнопку, установки изменяются.

[**Кириллица**](по умолчанию):



[**QWERTY**]:



[QWERTZ]:



[ABC]:



[AZERTY]:



[161]Изменение единиц измерения км/мили

Эта установка касается единиц измерения расстояния и скорости, отображаемых навигационной системой.

1 Коснитесь [**Настройки**] в меню навигации, затем коснитесь [**Регион. стандарты**].

2 Коснитесь [**км / миль**] для изменения установок.

Каждый раз, при нажатии на кнопку, установки изменяются.

[км] (по умолчанию):

Показывает расстояние в километрах.

[миль]:

Показывает расстояние в милях.

[Мили и ярды]:

Показывает расстояние в милях и ярдах.

[162]Изменение виртуальной скорости автомобиля

При расчете ожидаемого времени прибытия и времени в пути до места назначения, установите среднюю скорость для автомагистрали или обычных дорог, используя [+] и [-].

1 Коснитесь [**Настройки**] в меню навигации, затем коснитесь [**Регион. стандарты**].

2 Коснитесь [**Средняя скорость**].

3 Коснитесь [**±**] или [**=**] для установки скорости.



расчетное время прибытия не обязательно рассчитывается на базе этого значения скорости.

[163]Проверка установок, связанных с оборудованием

Может быть проверен статус оборудования, включая статус вождения машины, статус положения по спутнику, статус программирования 3D датчика и статус соединений.

[164]Проверка подключения проводов и установочных положений

Проверьте, надежность соединений навигационной системы и автомобиля. Также проверьте, правильно ли выполнены эти соединения.

1 Коснитесь [**Настройки**] в меню навигации, затем коснитесь [**Меню оборудования**].

2 Коснитесь [**Состояние соединения**]. Появится экран "Состояние соединения".

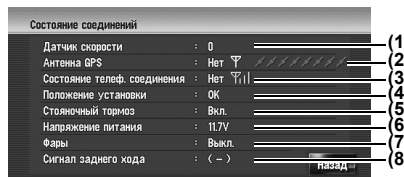

(1) Датчик скорости

Показано обнаружение сигнала датчика скорости навигационной системой. [0] показывает, когда автомобиль стоит.

(2) Антенна GPS

Навигационная система

Глава 8

Изменение Общих установок для функций навигации

Указывает статус соединения GPS антенны, чувствительность приема и количество спутников, с которых принимается сигнал. Если сигнал принят правильно, на экране отображается **[ОК]**. Если прием плохой, появляется **[Нет]**. В этом случае, измените место установки GPS антенны.

(3) Состояние телеф. соединения
Показывает статус подключения адаптера Bluetooth (продается отдельно) и силу сигнала между устройством Bluetooth и мобильным телефоном. Если адаптер Bluetooth подключен правильно, на экране отображается **[ОК]**. **[Нет]** появляется, если адаптер Bluetooth не подключен или подключен неправильно.

(4) Положение установки
Показано положение установки навигационной системы. Показывает, правильно ли выбрано положение установки навигационной системы. Если система установлена правильно, появляется **[ОК]**. Если навигационная система установлена с предельным углом, превышающим ограничения по углу установки, появляется **[Неверный угол]**. Если угол навигационной системы был изменен, на экране появится **[Чрезмерная вибрация]**.

(5) Стояночный тормоз
При использовании ручного тормоза, появляется **[Вкл.]**. После снятия с ручного тормоза, появляется **[Выкл.]**.

(6) Напряжение питания
Показано напряжение питания (справочное значение) с аккумулятора автомобиля на навигационную систему. Если напряжение выходит за пределы от 11 до 15 В, проверьте правильность подключения сетевого кабеля.

(7) Фары
Когда включены передние фары или маленькие лампочки машины, отображается **[Вкл.]**. Когда маленькие лампочки машины выключены, отображается **[Выкл.]**. (Если оранжевый/белый провод не подключен, появляется **[Выкл.]**.)

(8) Сигнал заднего хода
Когда рычаг управления коробкой передач находится в положении "R", сигнал переключается на **[(+)]** или **[-]**. (В зависимости от автомобиля, на экране отображается один из этих дисплеев.)

[165]Проверка статуса программирования датчика и статуса вождения

1 Коснитесь **[Настройки]** в меню навигации, затем коснитесь **[Меню оборудования]**.

2 Коснитесь **[Состояние калибровки трехмерн.]**.

Появится экран "Состояние 3D калибровки".

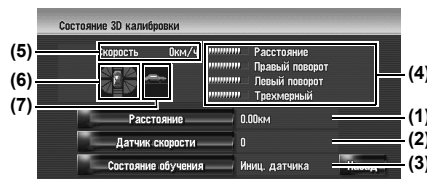

(1) Расстояние

Показывает пройденное расстояние.

(2) Датчик скорости

Показано общее количество датчиков скорости.

(3) Состояние обучения

Показан текущий режим вождения.

(4) Уровень программирования

Датчик программирования ситуаций расстояние (**Расстояние**), правый поворот (**Правый поворот**), левый поворот (**Левый поворот**), и обнаружение 3D объектов (**Трехмерный**) указывает длиной полосок.

- После замены колес или подтяжки цепи, переход в Датчик скорости позволяет системе обнаружить этот факт и изменение диаметра колес, а также автоматически поменять это значение для расчета.
- Если подключен ND-PG1, значение для расчета расстояния не может быть заменено автоматически.

(5) Скорость

Показывает определение скорости навигационной системой. (Это показание может отличаться от действительной скорости Вашего автомобиля, поэтому не используйте их вместо показаний спидометра Вашего автомобиля.)

(6) Ускорение или торможение/Количество оборотов

Показывает скорость ускорения или торможения Вашего двигателя. Также показывает количество оборотов при повороте автомобиля налево или направо.

(7) Угол наклона

Показывает степень уклона улицы.

.....
Для сброса значений...

Если Вы хотите удалить запрограммированные результаты, сохраненные в **[Расстояние]**, **[Датчик скорости]** или **[Состояние обучения]**, коснитесь соответствующего результата и затем коснитесь **[Yes]**.

- Если Вы выбрали **[Состояние обучения]**, Вы можете выбрать **[Сбросить все]** или **[Сброс показ. расст.]**. Для сброса всех запрограммированных статусов, коснитесь **[Сбросить все]**. Для сброса только показаний расстояния, коснитесь **[Сброс показ. расст.]**.
- Коснитесь **[Сбросить все]** в следующих случаях:
 - После изменения положения установки навигационной системы
 - После изменения угла установки навигационной системы
 - После переустановки навигационной системы на другую машину
- Если точность в определении расстояния невысокая, коснитесь **[Сброс показ. расст.]**.
- Коснувшись **[Сбросить все]**, Вы возвращаете настройки угла установки к настройкам по умолчанию или заводским настройкам. Изменение конфигурации настройки.

☞ “Корректировка установочного угла” → Стр. 81

.....

- Навигационная система может автоматически использовать память датчика на внешний диаметр колес.

[166]Корректировка установочного угла

Вы можете скорректировать угол установки навигационной системы. Корректировка угла установки улучшает точность показаний датчика, даже если устройство расположено не по центру. Выберите направление жидкокристаллической панели: влево, вправо по центру.

- 1** Коснитесь **[Настройки]** в меню навигации, затем коснитесь **[Меню оборудования]**.
- 2** Коснитесь **[Настройка угла установки]**.
- 3** Проверьте направление жидкокристаллической панели и коснитесь соответствующего пункта.

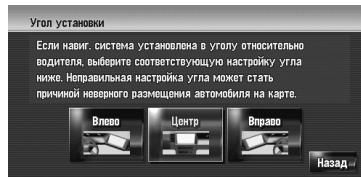

[Влево]:

Выберите этот пункт, если угол 5° и больше влево от центра.

[Центр] (по умолчанию):

Выберите этот пункт, если угол меньше 5° влево и меньше 5° вправо от центра.

[Вправо]:

Выберите этот пункт, если угол 5° и больше вправо от центра.

- Если **[Состояние обучения]** в **[Состояние калибровки трехмерн.]** **[Гибридный]**, угол установки может быть скорректирован.

[167]Проверка данных об устройстве и его версии

- 1** Коснитесь **[Настройки]** в меню навигации, затем коснитесь **[Меню оборудования]**.
- 2** Коснитесь **[Сервисная информация]**.
- 3** Проверка данных об устройстве и его версии.

[168]Проверка информации о жестком диске

Вы можете проверить шум жесткого диска, текущее используемое и свободное место.

- Пространство на диске (%) означает свободное место музыкальной библиотеки. В некоторых случаях, даже если осталось около 10% свободного пространства, нельзя больше записывать музыку из-за ограничений системы.

- 1 Коснитесь [**Настройки**] в меню навигации, затем коснитесь [**Меню оборудования**].
- 2 Коснитесь [**Сведения о жестком диске**].
Пространство на жестком диске (%)

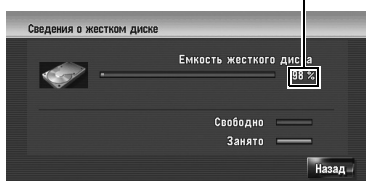

[169]Регистрация местоположения Вашего дома и избранного положения

Вы можете зарегистрировать одно местоположение дома и одно избранное местоположение. Позднее Вы можете изменить зарегистрированную информацию. Возможно, Вы посчитаете удобным, зарегистрировать Ваше место работы или дом родственников в качестве избранного местоположения.

- 1 Коснитесь [**Настройки**] в меню навигации, затем коснитесь [**Заданные местоположения**].
- 2 Коснитесь [**Заданный адрес**].
Зарегистрировав местоположение Вашего дома, коснитесь [**Дом**].

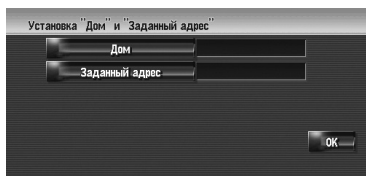

- 3 Поиск местоположения для регистрации.
Вы можете выбрать способ поиска местоположения.

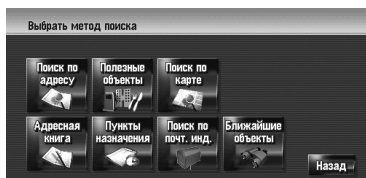

- ↳ Поиск по адресу → Стр. 26
- ↳ Информация по поиску местоположения для регистрации → Стр. 51 - 56

- Если Вы выбираете [**Поиск по карте**], переместите курсор прокрутки в место, которое Вы хотите установить и коснитесь [**OK**].

- 4 Поставьте курсор прокрутки на место, которое Вы хотите зарегистрировать и коснитесь [**OK**].
Местоположение зарегистрировано и появляется экран Редактирования зарегистрированной информации.
 - ↳ "Редактирование записи в "Адресная книга" → Стр. 62

- 5 Коснитесь [**OK**].
Завершает регистрацию.

[170]Изменение фонового рисунка

Ознакомьтесь с "Ограничение на импорт рисунков", прежде чем приступить к созданию CD-R (-RW) и "Предосторожности при изменении первая страница".

- ↳ "Ограничение на импорт рисунков" → Стр. 83
- ↳ "Предосторожности при изменении первая страница" → Стр. 84

В экране меню операций Вы можете выполнить пользовательские настройки для фонового рисунка. Некоторые картинки уже сохранены на жестком диске, и Вы можете также импортировать изображение в формате JPEG, например снимок с вашей цифровой камеры, используя CD-R(-RW). Вы можете использовать картинки, записав их на CD-R (-RW) с Вашего компьютера и считав этот диск в навигационной системе.

Могут быть изменены следующие типы рисунков:

- **Первая страница:** Этот экран появляется при запуске навигационной системы.
- **Фон навигации:** Фоновый рисунок экрана навигационного меню.
- **Фон AV:** Фоновый рисунок во время работы экрана аудиисточника.

Здесь, способ изменения фонового рисунка описан на примере загрузки рисунка, сохраненного на CD-R (-RW), в навигационную систему.

- 1 Убедитесь в том, что в дископриемнике нет диска, и вставьте Ваш CD-R (-RW).
- 2 Коснитесь [**Настройки**] в меню навигации, затем коснитесь [**Настройка изображ. фона**].
Рисунок, выбранный для каждого экрана показан в правой части пунктов [**Первая страница**], [**Фон навигации**] и [**Фон AV**].
- 3 Коснитесь [**Первая страница**], [**Фон навигации**] или [**Фон AV**].



- 4 Коснитесь [**Импорт с диска**].

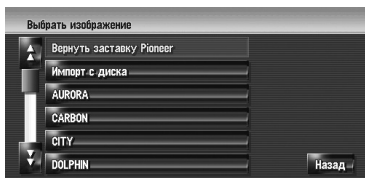

Появляется список картинок, сохраненных на CD-R (-RW).

На этом экране Вы можете выбрать следующий элемент:

[**Назад к оригиналу**], [**Вернуть заставку Pioneer**]:

Выбрана картинка, первоначально установленная на системе после ее покупки.

- Коснувшись любой опции кроме [**Импорт с диска**] Вы можете выбрать фоновую картинку, сохраненную на жестком диске.

- 5 Коснитесь картинки, которую Вы хотите установить.
- 6 Коснитесь [**OK**].



Если Вы коснетесь [**OK**], начнется изменение фонового рисунка. Через некоторое время появится экран конфигурации экрана.

- Если размер файла с картинкой большой, на изменение фоновой картинки потребуется больше времени. Не выполняйте никаких действий до тех пор, пока не пропадет сообщение "**Идет обновление. Не выключайте питание.**".
- Если Вы хотите изменить рисунок, коснитесь [**Назад**], чтобы вернуться к шагу 4.
- Если начинается изменение картинки не выключайте двигатель автомобиля пока не появится сообщение, указывающее на то, что изменение картинки завершено.

[171]Ограничение на импорт рисунков

Когда Вы записываете CD-R (-RW), проследите за тем, чтобы общий размер данных CD-R (-RW) не превышал 100Мб при сохранении формальных данных или прочей информации. В противном случае диск не будет распознан встроенным DVD приводом.

- Вы не можете использовать CD-R (-RW) с MP3 файлами и аудио информацией (CD-DA part) для импорта рисунков.
- При сохранении рисунков на CD-R (-RW), создайте каталог под именем "**Pictures**" на CD-R (-RW), и сохраните файлы с рисунками в этот каталог. (Всего может быть сохранено до 200 файлов с рисунками, включая рисунки, которые уже были сохранены на жестком диске и рисунки на CD-R (-RW).)
- При записи CD-R (-RW) ограничьте количество каталогов и иерархии до 8.
- Для импорта рисунков Вы можете использовать финализированный CD-R (-RW) с односеансовой записью. Для импорта рисунков Вы можете использовать только финализированный CD-R (-RW) с "Моделью".
- Только рисунки в формате JPEG ("**.jpg**" или "**.JPG**") могут быть использованы. Нельзя использовать прогрессивный формат JPEG.
- Вы можете использовать только стандартные символы (буквы алфавита в обеих регистрах: A-Z, a-z) и цифры (0-9) для названия файлов (нельзя использовать Кириллицу или буквы с диакритическими знаками (такие как д или и)).

- Можно использовать картинку с максимальным разрешением 2 592 x 1 944 пикселей. Мы не можем гарантировать хорошее воспроизведение картинок с большим разрешением.
- После изменения установленной картинки на ту, что была импортирована с CD-R (RW), Вы должны использовать CD-R (RW) с записанной картинкой для восстановления предыдущего заставки.

[172] Предосторожности при изменении первой страницы

Первая страница по умолчанию устанавливаемая на Навигационной системе.

[Заставка Pioneer]



Если первоначально установленное изображение отличается от того, что показано выше (например, изображение от дилера или другого источника), и Вы уже изменили экран-заставку, для возврата к первоначальному изображению необходимо воспользоваться CD-R (RW) где оно записано.

[173] Использование демонстрационного руководства

Это демоверсия для магазинов. После установки маршрута автоматически начинается показ моделирования навигации до пункта назначения. Обычно, здесь устанавливается [Выкл.].

1 Коснитесь [Настройки] в меню навигации.

2 Коснитесь [Деморежим] для изменения установок.

Каждый раз, при нажатии на кнопку, установки изменяются.

[Вкл.]:

Повторное воспроизведение демо-вождения.

[Выкл.] (по умолчанию):

Деморежим отключен.

[174] Корректировка текущего местоположения

Коснитесь этого экрана для того, чтобы настроить текущее местоположение и направление движения автомобиля, отображаемое на карте.

1 Коснитесь [Настройки] в меню навигации, затем коснитесь [Изменить текущее местопол.].

2 Прокрутите карту до места, которое Вы хотите установить, затем коснитесь [OK].

3 Коснитесь клавиши со стрелкой на экране для того чтобы задать направление, затем коснитесь [OK].

[175] Восстановление установок по умолчанию

Переустанавливает различные настройки, зарегистрированные навигационной системой, и восстанавливает установки по умолчанию или заводские установки.

1 Коснитесь [Настройки] в меню навигации, затем коснитесь [Восстанов. настройки по умолч.].

2 Коснитесь [Yes] для сброса текущих установок.

□ Коснитесь [Нет] для отмены сброса текущих установок.

☞ "Восстановление настроек по умолчанию или заводских настроек для навигационной системы" → Стр. 157

Использование AV источника (Встроенного DVD привода и радио)

AV

Вы можете воспроизводить или использовать следующие источники в навигационной системе.

- DVD-Video
- CD
- MP3 диск
- Радио (FM)
- Радио (AM)
- Music Library – Музыкальная библиотека

☞ О музыкальной библиотеке → Глава 10

В этой главе описано, как использовать аудио источники и основные функции аудио источников.

[176] Основные операции**[177] Включение рабочего экрана Аудио**

- 1 Нажмите кнопку **AV** для переключения в экран аудио операций.



(1)

(1) Сенсорные кнопки панели

- ☐ Коснитесь **[Hide]** чтобы спрятать сенсорные кнопки панели. Если Вы снова коснетесь экрана, сенсорные кнопки панели опять появятся.

[178] Выбор источника

- 1 Нажмите кнопку **AV** для переключения в экран Аудио операций.
- 2 Коснитесь иконки источника, чтобы выбрать нужный источник.

Иконка источника

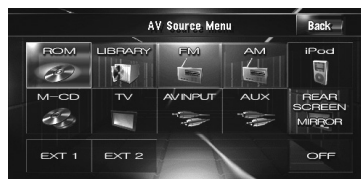

- ☐ Вы можете также нажать кнопку **AV** для переключения источника. Нажимайте повторно кнопку **AV** для переключения между следующими источниками: **[CD/ROM]** (MP3)/**[DVD]** (встроенный DVD-привод) — **[LIBRARY]** (Музыкальная библиотека) — **[FM]** (FM-тюнер) — **[AM]** (AM-тюнер) — **[iPod]** (iPod) — **[M-CD]** (проигрыватель компакт-дисков с возможностью воспроизведения нескольких дисков) — **[TV]** (телевидение) — **[AV INPUT]** (видеовход) — **[AUX]** (Вспомогательное оборудование) — **[EXT 1]** (внешнее устройство 1) — **[EXT 2]** (внешнее устройство 2)
- ☐ Коснитесь **[OFF]** чтобы выключить источник.
- ☐ Источник звука не может быть использован в следующих случаях:
 - Если устройство, соответствующее источнику, не подключено к навигационной системе.
 - Если в навигационную систему не установлен диск.

AV

Глава 9

Использование AV источника (Встроенного DVD привода и радио)

- Если в проигрыватель компакт-дисков с возможностью воспроизведения нескольких дисков не установлен магазин.
- Если **[AUX Input]** (дополнительный вход) установлен на **[Off]**.
- Если **[AV Input]** (видео вход) не установлен на **[Video]**.

- Термин “внешнее устройство” относится к будущим устройствам компании Pioneer, которые сейчас не запланированы, или устройствам, которые позволят управлять основными функциями, хотя они не полностью управляются навигационной системой. Данная навигационная система может управлять двумя внешними устройствами. При подключении двух внешних устройств, система распознает их как внешнее устройство 1 или внешнее устройство 2.
- Если режим **[Auto ANT]** установлен на **[Radio]**, антенна автомобиля может быть сложена или включена в соответствии с инструкциями, указанными ниже.
 - Измените источник с радиоприемника (AM или FM) на другой источник.
 - Выключите источник.
 - Поверните ключ зажигания в положение (ACC OFF).
- ▷ Если режим **[Auto ANT]** установлен на **[Power]**, антенна автомобиля может быть сложена только в том случае, если ACC установлен на “OFF”.
- ▷ **[Auto ANT]** → Стр. 138

[179] О пульте дистанционного управления с креплением на руле

- Если Вы используете “CD-SR1” пульт дистанционного управления с креплением на руле (продается отдельно), для выполнения операций могут быть использованы следующие кнопки:

Кнопка PHONE MENU

Переключение в меню Телефона при подключенном устройстве Bluetooth (продается отдельно).

Кнопка VR ACTIVATION / OFF HOOK

Нажмите, чтобы ответить на входящий звонок. В других ситуациях, нажмите, для того, чтобы начать голосовые операции.

Кнопка VR CANCEL / ON HOOK

Нажмите, чтобы отклонить входящий звонок. Нажмите, чтобы повесить трубку во время разговора. Во время голосовых операций вернитесь в предыдущий экран.

Кнопка ▲▼

Функции, аналогичные кнопке **P.LIST (▲/▼)**.

Кнопка ◀▶

Функции, аналогичные кнопке **TRK (◀/▶)**.

кнопка +, -

Функции, аналогичные кнопке **VOL (▼/▲)**.

Кнопка BAND

Функции, аналогичные сенсорной кнопке **[Band]**.

Кнопка SOURCE

Функции, аналогичные кнопке **AV**.



[180] Как увидеть рабочий экран аудио и как отобразить меню настроек аудио

Обычный экран (например, CD)

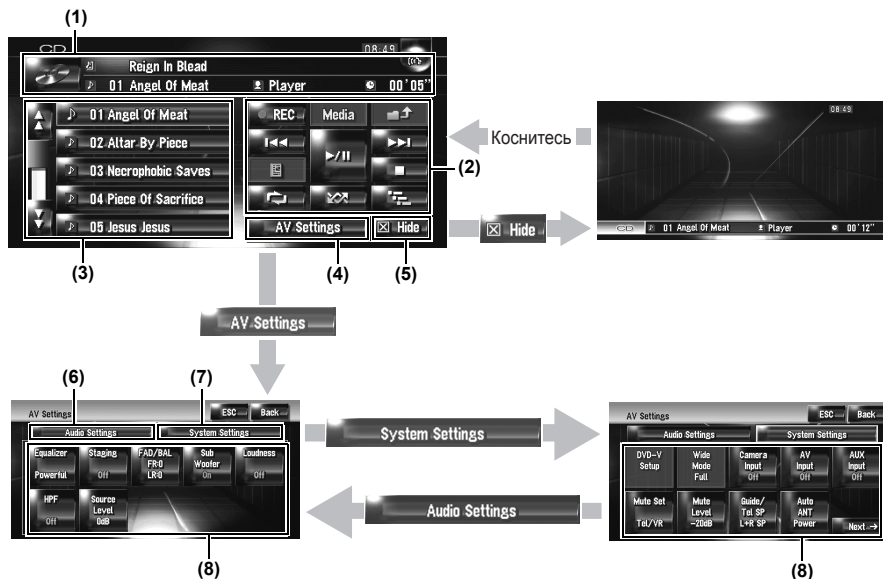

(1) Информационная пластинка

Показывает информацию (например, название трека) о воспроизводимом источнике.

(2) Панель сенсорных кнопок

Коснитесь, чтобы работать с воспроизводимым источником.

(3) Подробная информация

Показывает подробную информацию о воспроизводимом источнике.

(4) AV Settings клавиша

Отображает меню настроек AV.

(5) Hide клавиша

Коснитесь [Hide], чтобы спрятать панель сенсорных кнопок и подробную информацию. Если Вы коснетесь экрана, они отобразятся снова.

(6) Ярлычок аудио установок

Переключение пунктов настройки на Аудио установки.

(7) Ярлычок System Settings

Переключение пунктов настройки на Системные установки.

(8) Пункты настройки

☞ Пользовательские настройки аудио, касающиеся аудио и видео → Глава 13

AV

Глава 9

Использование AV источника (Встроенного DVD привода и радио)

[181] Работа с музыкальными CD

Вы можете воспроизводить обычные музыкальные CD на встроенном DVD приводе навигационной системы. В этом разделе описаны эти операции.

[182] Выбор [CD] как источника

1 Нажмите кнопку **OPEN CLOSE** и вставьте диск, который Вы хотите воспроизвести, в дископриемник.

Меняется источник и начинается воспроизведение.

- Если диск уже установлен, коснитесь иконки источника и затем коснитесь **[CD]**.
- Подробнее см. “Выбор источника” → Стр. 85

Когда диск читается, на экране отображается **Проверка диска**.

[183] Об автоматической записи на жесткий диск

Навигационная система может записать треки с музыкального CD на жесткий диск.

В установках по умолчанию система начинает запись автоматически, если вставлен чистый музыкальный CD.

Если Вы хотите отменить запись, коснитесь **[Stop]**.



- “Настройка режима CD записи” → Стр. 139
- “Запись музыкальной библиотеки” → Стр. 105
- “Воспроизведение музыкальной библиотеки” → Стр. 107
- См. также “Обращение и уход за диском” в руководстве по эксплуатации оборудования и “Подробная информация об имеющихся аудио-видео средствах” в данном руководстве, где Вы найдете другие предупреждения об обращении с разными носителями.

[184] Конфигурация экрана

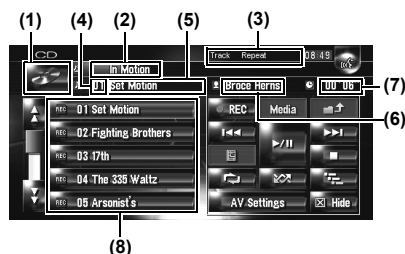

(1) Иконка источника

Показывает, какой источник выбран.

(2) Индикатор названия диска

Показывает название воспроизводимого диска. (если есть.)

(3) Индикатор способа воспроизведения.

Показывает, какой способ воспроизведения выбран.

(4) Индикатор номера трека

Показывает название воспроизводимого диска.

(5) Индикатор названия трека

Показывает название воспроизводимого трека. (если есть.)

(6) Индикатор имени исполнителя

Показывает имя исполнителя воспроизводимого трека. (если есть.)

(7) Индикатор времени воспроизведения

Показывает оставшееся время воспроизведения текущего трека.

(8) Список треков

Показывает воспроизводимые треки CD.

Отображение названия

Технология распознавания музыки и данные, касающиеся этой технологии, предоставлены компанией Gracenote®. Gracenote является промышленным стандартом в технологии распознавания музыки и предоставления связанной информации. Для получения дополнительных сведений посетите сайт www.gracenote.com.

- Информация о названии будет отображена, если такая информация будет найдена в базе данных Gracenote® на встроенном жестком диске.
Если Вы вставляете CD-TEXT диск*, система отдает предпочтение информации, содержащейся на CD-TEXT диске.

*: Некоторые тексты содержат текстовую информацию, записанную на диск производителем. Эти диски могут включать

такую информацию, как название CD, название трека и имя исполнителя. Такие диски называют CD-TEXT дисками.

- Если в информации встречаются кириллические буквы, такая информация может отображаться на дисплее некорректно.
- Если Вы обнаружили несколько опций в названии информации или отсутствие информации, на экране отображается [-].
- Информация с названием показана на экране воспроизведения CD, а экран записи синхронизируется с экраном редактирования музыкальной библиотеки. Во время редактирования информации о названии в музыкальной библиотеке, названия, отображаемые на каждом экране, будут изменяться в соответствии со вносимыми изменениями.
- “Редактирование списка воспроизведения или треков” → Стр. 111
- Может быть введено до 32 символов. Но навигационная система использует пропорциональный шрифт. Поэтому, количество символов, которые могут быть отображены, изменяется, в зависимости от символа.
- Если встроенный DVD-привод не функционирует надлежащим образом, может быть отображено сообщение об ошибке.
- Сообщения об ошибках → Стр. 178

[185]Работа сенсорных кнопок

Сенсорные кнопки



- (1) Выбор нужного трека из списка**
Коснитесь нужного трека, чтобы воспроизвести его.
- (2) Воспроизведение и пауза**
Коснувшись ►/II, Вы переключаетесь между “воспроизведением” и “паузой”.

(3) Коснитесь: Переход на трек вперед или назад

Коснувшись ►►, Вы возвращаетесь на начало следующего трека. Коснувшись I◀◀, Вы возвращаетесь на начало текущего трека. Коснувшись еще раз, Вы перейдете к предыдущему треку.

Коснитесь и удерживайте: Быстрое перемещение по списку назад или вперед
Коснувшись и удерживая I◀◀ или ►► Вы выполните быстрое перемещение по списку назад или вперед.

- Вы можете сделать это также с помощью кнопки **TRK (◀/▶)**.
- Быстрое перемещение по списку назад отменяется, как только Вы доходите до первого трека на диске.

(4) Использование останова воспроизведения

При останове воспроизведения ■, номер трека запоминается, позволяя возобновить воспроизведение с этого трека при следующем воспроизведении диска.

- Для повторного воспроизведения диска, коснитесь ►/II.

(5) Повторение воспроизведение текущего трека

Каждый раз, при нажатии на ◀◀/▶▶ включается или выключается повторное воспроизведение. “Track Repeat” показывает индикатор способа воспроизведения во время повторного воспроизведения.

- Во время поиска трека или быстрого перемещения по списку вперед или назад, воспроизведение автоматически отменяется.

(6) Воспроизведение треков в случайном порядке

Коснувшись ◀◀/▶▶, Вы включаете или отключаете воспроизведение в случайном порядке.

(7) Сканирование треков CD

Коснувшись ◀◀/▶▶, Вы включаете или отключаете пробное воспроизведение. Пробное воспроизведение позволяет Вам прослушать первые 10 секунд каждого трека CD. Когда Вы найдете нужный трек, коснитесь ◀◀/▶▶ для того, чтобы отключить пробное воспроизведение.

- По окончании сканирования CD снова начинается обычное воспроизведение треков.

AV

Глава 9

Использование AV источника (Встроенного DVD привода и радио)

[186] Работа CD-ROM (MP3 диска)

Вы можете воспроизводить обычные музыкальные MP3 диски на встроенном DVD приводе навигационной системы. В этом разделе описаны эти операции.

[187] Выбор [ROM] как источника

1 Нажмите кнопку **OPEN CLOSE** и вставьте диск, который Вы хотите воспроизвести, в дископриемник.

Меняется источник и начинается воспроизведение.

- Если диск уже установлен, коснитесь иконки источника и затем коснитесь **[ROM]**.

➤ Подробнее см. “Выбор источника” → Стр. 85

- Во время загрузки отображается **Проверка диска**.
- См. также “Обращение и уход за диском” в руководстве по эксплуатации оборудования и “Подробная информация об имеющихся аудио-видео средствах” в данном руководстве, где Вы найдете другие предупреждения об обращении с разными носителями.

Использование AV источника (Встроенного DVD привода и радио)

[188] Конфигурация экрана

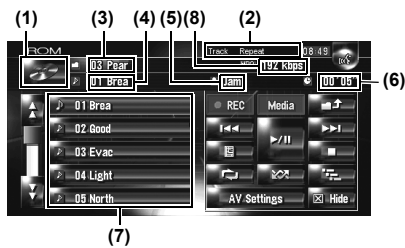

- Если в MP3 файле и название каталоге встречаются Кириллические буквы или буквы с диакритическими знаками (такими как д или и), название файла может отображаться некорректно.

(1) Иконка источника

Показывает, какой источник выбран.

(2) Индикатор способа воспроизведения.

Показывает, какой способ воспроизведения выбран.

(3) Индикатор каталога

Показывает количество каталогов и название каталога, который воспроизводится в настоящее время. Если файл записан с ID3 тегом, вместо названия каталога может отображаться название диска.

(4) Индикатор трека

Показывает номер трека и название файла воспроизводимого трека. Если файл записан с ID3 тегом, вместо названия файла может отображаться название трека.

(5) Индикатор имени исполнителя

Показывает имя исполнителя воспроизводимой в настоящее время записи, только если MP3 файл был записан с ID3 тегом.

(6) Индикатор времени воспроизведения

Показывает оставшееся время воспроизведения текущего трека.

(7) Список каталогов и треков

Показывает содержание каталога, который воспроизводится в настоящее время или временно показан на экране.

(8) Скорость передачи данных

Показывает скорость передачи в битах воспроизводимого в настоящее время файла.

[189] Работа сенсорных кнопок

Сенсорные кнопки

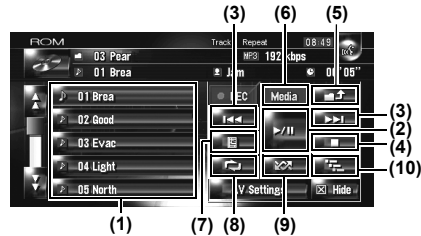

(1) Выберите из списка трек или просмотрите содержание каталогов

Список позволяет Вам увидеть названия треков или каталогов на диске. Если Вы коснетесь каталога в списке, Вы можете просмотреть его содержание. Если Вы коснетесь трека в списке, Вы можете воспроизвести выбранный трек.

- Коснувшись или Вы переходите на следующую или предыдущую страницу списка.
- Если выбранный каталог не содержит треки, которые могут быть воспроизведены, список треков отображаться не будет.

(2) Воспроизведение и пауза

Коснувшись ►/II, Вы переключаетесь между “воспроизведением” и “паузой”.

(3) Коснитесь: Переход на один трек вперед или назад

Коснувшись ►►, Вы возвращаетесь на начало следующего трека. Коснувшись I◀◀, Вы возвращаетесь на начало текущего трека. Коснувшись еще раз, Вы перейдете к предыдущему треку.

Коснитесь и удерживайте: Быстрое перемещение по списку назад или вперед
Коснувшись и удерживая I◀◀ или ►►, Вы выполните быстрое перемещение по списку назад или вперед.

- Вы можете сделать это также с помощью кнопки **TRK** (◀/▶).
- Быстрое перемещение по списку назад отменяется, как только Вы доходите до первого трека на диске.
- В случае воспроизведения MP3-диска во время ускоренного перемещения назад или вперед вывод звука невозможен.

(4) Использование останова воспроизведения

При останове воспроизведения ■, номер трека запоминается, позволяя возобновить воспроизведение с этого трека при следующем воспроизведении диска.

- Для повторного воспроизведения диска, коснитесь ►/II.

(5) Выберите верхний каталог

Коснитесь ◀▶ для перемещения к верхнему каталогу и воспроизведения первого трека каталога. Если каталог содержит MP3 файлы, появится содержание этого каталога.

- Если текущий каталог является КОРНЕВЫМ, ◀▶, его нельзя использовать.

(6) Переключение режима между MP3 и музыкальным CD (CD-DA)

При воспроизведении дисков с MP3 файлами и аудио данными (CD-DA), такими как CD-EXTRA и MIXEDMODE CD, оба типа дисков могут быть воспроизведены только с переключением режимов MP3 и CD-DA. Коснувшись [Media] Вы переключаетесь между CD-DA и MP3.

(7) Отображение текстовой информации MP3 диска

Может быть отображена информация, записанная на MP3 диск.

Отображается следующий блок информации.

- **Disc Title** (название диска)*
- **Track Title** (название трека)*

- **Folder Title** (название каталога)
- **File Name** (название файла)
- **Artist Name** (имя исполнителя)*
- **Genre** (жанр)*
- **Release Year** (год выпуска)*

- Информация, помеченная звездочкой (*) отображается, только если ID3 тег закодирован на MP3 файлах диска. Если специальная информация ID3 тегов на записана на MP3 файлах диска, соответствующий пункт будет пустым.

(8) Повторное воспроизведение

При каждом касании ◀▶ происходит изменение установок в следующей последовательности:

- **Track Repeat** — Повторение воспроизведение текущего трека
- **Folder Repeat** — Повторное воспроизведение текущего каталога
- Если Вы выбираете другой трек или выполняете быстрое перемещение вперед или назад во время **Track Repeat**, повторное воспроизведение отменяется.
- Если Вы выбираете другой каталог или выполняете быстрое перемещение вперед или назад во время **Folder Repeat**, повторное воспроизведение отменяется. (Вы можете выполнить поиск трека в каталоге с повторным воспроизведением Каталога.)
- Если выбрано **Folder Repeat**, невозможно выполнить воспроизведение подкаталога этого каталога.

(9) Воспроизведение треков в случайном порядке

Коснувшись ◀▶ Вы переключаетесь между воспроизведением треков в случайном порядке или последовательно, в заданном диапазоне повтора.

(10) Сканирование каталогов и треков

Коснувшись ◀▶, Вы включаете или отключаете пробное воспроизведение. Пробное воспроизведение будет выполняться для заданного диапазона повтора.

- По умолчанию, начало первого трека каждого каталога будет воспроизводиться в течение 10 секунд. Если “**Folder Repeat**” выбрано для повторного воспроизведения, начало каждого трека в выбранном каталоге будет воспроизводиться в течение 10 секунд. Когда Вы найдете нужный трек, коснитесь ◀▶ для того, чтобы отключить пробное воспроизведение.

AV

Глава 9

Использование AV источника (Встроенного DVD привода и радио)

AV

- По окончании сканирования трека или каталога, снова начинается обычное воспроизведение треков.

[190]Замечания, касающиеся воспроизведения MP3 дисков

- При воспроизведении дисков с MP3 файлами и аудио данными (CD-DA), такими как CD-EXTRA и MIXEDMODE CD, оба типа дисков могут быть воспроизведены только с переключением режимов MP3 и CD-DA. При воспроизведении части CD-DA, операции аналогичны тем, что и с обычными музыкальными CD. Точно также, при воспроизведении части MP3, операции аналогичны, что и в случае с MP3. По каждому типу носителей читайте руководство.
- Если Вы переключаетесь между воспроизведением MP3 файлов и аудио данных (CD-DA), воспроизведение начинается с первого трека диска.
- Воспроизведение проводится в соответствии с номером файла. Если в каталоге нет MP3 файлов, они пропускаются. (Например, если каталог 01 (КОРНЕВОЙ) не содержит MP3 файлов, воспроизведение начинается с каталога 02.)
- При воспроизведении файлов, записанных как VBR файлы (файлы с переменным потоком данных), время воспроизведения будет отображаться некорректно во время быстрого воспроизведения вперед или назад.
- Если встроенный DVD-привод не функционирует надлежащим образом, может быть отображено сообщение об ошибке.
- Сообщения об ошибках → Стр. 178
- Кириллический дисплей поддерживается только в ID3 тегах при Windows-1251 (CP1251) кодировке символа.

Глава 9

Использование AV источника (Встроенного DVD привода и радио)

[191]Работа DVD

▲ ВНИМАНИЕ

- В целях безопасности, просмотр “Видеоизображения” невозможен во время движения автомобиля. Чтобы просмотреть “Видеоизображение”, Вы должны остановиться в безопасном месте и установить машину на стояночный тормоз (подробнее о блокировке см. стр. 18).

Вы можете воспроизводить DVD-Video на встроенном DVD приводе навигационной системы. В данном разделе описана работа DVD-Video.

[192]Выбор [DVD] как источника

- 1 Нажмите кнопку **OPEN CLOSE** и вставьте диск, который Вы хотите воспроизвести, в дископриемник. Меняется источник и начинается воспроизведение.
 - Если диск уже установлен, коснитесь иконки источника и затем коснитесь **[DVD]**.
 - Подробнее см. “Выбор источника” → Стр. 85
- См. также “Обращение и уход за диском” в руководстве по эксплуатации оборудования и “Подробная информация об имеющихся аудио-видео средствах” в данном руководстве, где Вы найдете другие предупреждения об обращении с DVD-Video.

[193]Конфигурация экрана

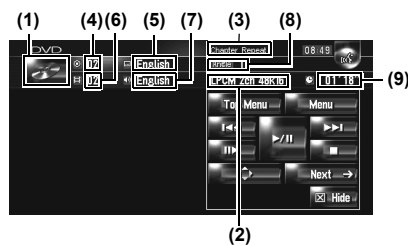

(1) Иконка источника

Показывает, какой источник выбран.

(2) Индикатор аудиовыхода

Показывает, установка какого аудиовыхода была выбрана.

(3) Индикатор диапазона повтора

Показывает, какой диапазон повтора выбран.

(4) Индикатор номера трека

Показывает номер воспроизводимого названия.

(5) Индикатор языка субтитров

Показывает, какой язык для субтитров выбран.

(6) Индикатор номера главы

Показывает воспроизводимую главу.

(7) Индикатор языка аудио

Показывает, какой язык аудио выбран.

(8) Индикатор угла просмотра

Показывает, какой язык для субтитров выбран.

(9) Индикатор времени воспроизведения

Показывает оставшееся время воспроизведения текущей главы.

[194] Работа сенсорных кнопок

Экран воспроизведения (страница 1)

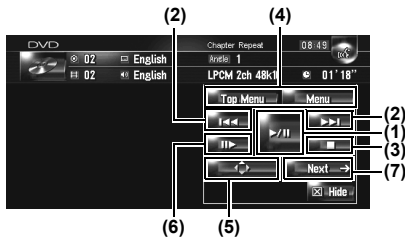

Экран воспроизведения (страница 2)

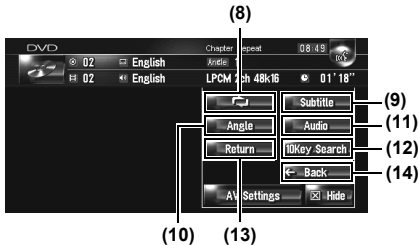

Экран меню

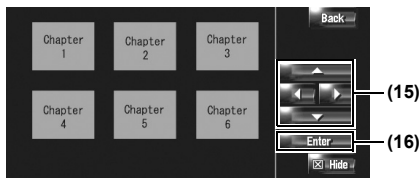

С некоторыми дисками может отображаться иконка , что означает, что операция не действительна.

(1) Воспроизведение и пауза

Коснувшись **▶/II**, Вы переключаетесь между “воспроизведением” и “паузой”.

(2) Коснитесь: Переход на один трек вперед или назад

Коснувшись **▶▶I**, Вы перемещаетесь на начало следующей главы. Коснувшись **I◀◀**, Вы перемещаетесь на начало текущей главы. Коснувшись еще раз, Вы перейдете к предыдущей главе.

Коснитесь и удерживайте: быстрое перемещение назад или вперед

Коснувшись и удерживая **I◀◀** или **▶▶I** Вы выполните быстрое перемещение по списку назад или вперед. Если Вы коснетесь и будете удерживать **I◀◀** от **▶▶I** в течение пяти секунд, иконка **◀◀** или **▶▶** меняется на **◀◀◀** или **▶▶▶**. В этом случае, быстрое перемещение назад/вперед продолжается, даже если Вы отпускаете **I◀◀** или **▶▶I**. Для возобновления воспроизведения с нужного места, коснитесь **▶/II**, **I◀◀** или **▶▶I**.

Вы можете сделать это также с помощью кнопки **TRK (◀/▶)**.

(3) Использование останова воспроизведения

(4) Отображение DVD меню

Вы можете отобразить меню, коснувшись **[Menu]** или **[Top Menu]** во время воспроизведения диска. Коснувшись одной из этих кнопок еще раз, Вы начинаете воспроизведение с места, выбранного в меню. Подробнее об этом читайте в руководстве к диску.

(5) Отображение вспомогательной клавиатуры DVD меню

(6) Покадровое воспроизведение (или замедленное воспроизведение)

Коснитесь и удерживайте для начала замедленного воспроизведения. Коснувшись этой кнопки во время воспроизведения, Вы останавливаете картинку, и при каждом касании происходит переход на кадр вперед. Для возврата к нормальному воспроизведению коснитесь **▶/II**.

Для некоторых дисков изображение во время покадрового или замедленного воспроизведения будет нечетким.

Во время замедленного воспроизведения звука нет.

Обратное замедленное воспроизведение невозможно.

AV

Глава 9

Использование AV источника (Встроенного DVD привода и радио)

(7) Переход на следующую страницу сенсорных кнопок**(8) Повторное воспроизведение**

При каждом касании  происходит изменение установок в следующей последовательности:

- **Chapter Repeat** — Повторение воспроизведение текущей главы
- **Title Repeat** — Повторение воспроизведение только текущего названия
- Если Вы выполняете поиск главы (названия), быстрое перемещение вперед/назад, замедленное воспроизведение, повторное воспроизведение диапазон отключается.

(9) Изменение языка субтитров(мультязычные субтитры)

Каждый раз, когда Вы касаетесь **[Subtitle]**, DVD переключает язык субтитров.

(10) Изменение угла просмотра (многоугольный просмотр)

Каждый раз, когда Вы касаетесь **[Angle]**, DVD переключает угол просмотра.

- Во время воспроизведения кадра сцены во многоугольном просмотре, появляется иконка угла . Включить или отключить иконку угла просмотра, можно с помощью меню **"DVD-V Setup"**.
- ▷ "Отображение иконки настройки угла" → Стр. 134

(11) Изменение языка аудио и аудиосистем (Мульти-аудио)

Каждый раз, когда Вы касаетесь **[Audio]**, DVD переключает язык аудио и аудиосистему.

- Отображает указатели, такие как Dolby D и 5.1.ch, что показывает, какая аудиосистема записана на DVD. В зависимости от установок, воспроизведение можете быть невозможно с указанной аудиосистемой.

(12) Укажите главу, которую Вы хотите воспроизвести или время, с которого Вы хотите начать воспроизведение, введя цифру.

- ▷ "Поиск нужной сцены, начало воспроизведения с заданного времени" → Стр. 94

(13) Выполнение операции (такой как возобновление), сохраненной на диске

При использовании DVD с указанной точкой записи, показывающей место возврата, DVD возвращается к этой точке и начинает воспроизведение с этой точки.

(14) Переключение на предыдущую страницу сенсорных кнопок**(15) Выберите пункт DVD меню****(16) Определитесь с фрагментом**

После выбора определенного видео фрагмента, воспроизведение начинается именно с него. После того, как Вы выберете пункт подменю, появится экран следующего меню.

- Способ отображения меню зависит от диска. Подробнее об этом см. в руководстве к диску.

[195] Поиск нужной сцены, начало воспроизведения с заданного времени

Вы можете найти нужную сцену, указав название или главу, и время.

- Поиск по главе и времени невозможен, если воспроизведение диска прекращено.

1 Коснитесь **[10Key Search] и затем коснитесь **[Title]** (название), **[Chapter]** (глава), **[Time]** (время).****2 Коснитесь клавиш, чтобы ввести нужный номер.****Для названий и глав**

- Чтобы выбрать 3, коснитесь **[3]**.
- Чтобы выбрать 10, коснитесь **[1]** и **[0]** по очереди.
- Чтобы выбрать 23, коснитесь **[2]** и **[3]** по очереди.

Для времени (поиск по времени)

- Чтобы выбрать 21 минут 03 секунды, коснитесь **[2]**, **[1]**, **[Min]**, и **[3]**, **[Sec]** по очереди.
- Чтобы выбрать 71 минут 03 секунды, коснитесь **[7]**, **[1]**, **[Min]** по очереди.
- Для отмены ввода цифр, коснитесь **[Clear]**.

3 Во время отображения ввода цифр, коснитесь **[Enter].**

Начинается воспроизведение выбранной сцены.

- В диске с меню вы можете также коснуться **[Menu]** или **[Top Menu]** и сделать выбор в показанном меню.

[196] Ввод цифровых команд

Эту функцию Вы можете использовать, если Вам нужно ввести цифровую команду во время воспроизведения DVD.

- 1** Коснитесь **[10Key Search]**, и затем коснитесь **[10key Mode]**(режим 10клавиш).
- 2** Коснитесь 0-9, чтобы ввести нужный номер.
- 3** Во время отображения ввода цифр, коснитесь **[Enter]**.

[197] Работа радио (FM)

Используя навигационную систему, Вы можете слушать радио. В данном разделе описана работа радио (FM).

Функции, связанные с RDS (Radio Data System — Система радиоданных) доступны только в районах, где FM-станции транслируют сигналы RDS. Даже в том случае, если навигационная система принимает RDS-сигнал станции, не все функции, связанные с RDS, будут доступны.

[198] Выбор [FM] как источника

- 1** Коснитесь иконки источника и коснитесь **[FM]**.
- Подробнее об этом см. “Выбор источника” → Стр. 85

[199] Конфигурация экрана

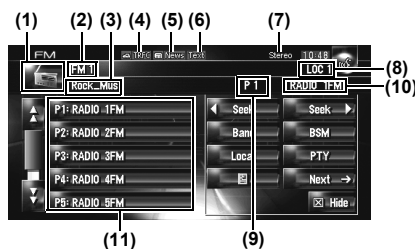

При получении информации на Кириллице, она может отображаться некорректно.

- (1) Иконка источника**
Показывает, какой источник выбран.
- (2) Индикатор диапазона частот**
Показывает, на какую радиочастоту настроены FM1-FM3.
- (3)PTY индикатор**
Показывает тип программы текущей станции (если доступно).
- (4) Индикатор TRFC***
Показывает статус дорожных сообщений.
- (5) индикатор NEWS***
Показывает статус новостных программ.

AV

Глава 9

Использование AV источника (Встроенного DVD привода и радио)

AV

(6) индикатор TEXT

Показывает, когда принимается радиотекст.

(7) Индикатор STEREO

Показывает, что выбранная частота вещает в стерео режиме.

(8) индикатор LOCAL

Показывает, что включена настройка на поиск местных каналов.

(9) Индикатор заданной частоты

Показывает, что выбрана заданная частота.

(10) Индикатор сервисного названия программы

Показывает сервисное название программы (название станции) текущей станции. Если сервисное название программы (название станции) не получено, вместо нее будет показана частота.

(11) Показ списка заданных частот

Показывает название программы вещания. Если сервисное название программы (название станции) не получено, вместо нее будет показана частота.

□ Подробнее о пунктах со звездочкой (*) см. “О статусе иконки прерывания (т.е. TRFC иконке)”.

▷ “О статусе иконки прерывания (т.е. TRFC иконке)” → Стр. 99

[200]Работа сенсорных кнопок

1 Коснитесь иконки источника и затем коснитесь [FM], чтобы выбрать радио (FM).

Если значок источника не отображается, Вы можете отобразить его, прикоснувшись к экрану.

Сенсорные кнопки (страница 1)

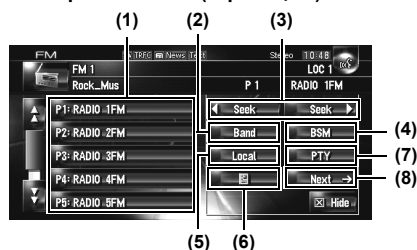

Сенсорные кнопки (страница 2)

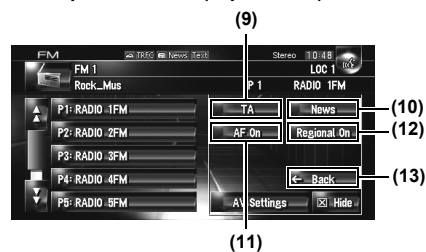

(1) Коснитесь: Вызов заданной станции
Коснитесь и удерживайте: Сохранение станции вещания

Вы можете зарегистрировать частоту, которую Вы сейчас получали, в списке заданных частот. Вы можете легко сохранить до шести частот вещания для того, чтобы в дальнейшем вызывать их одним нажатием на кнопку.

- Коснитесь, чтобы вызвать заданную частоту.
- До 18 станций, по 6 на каждые три FM диапазона, можно сохранить в памяти.

(2) Выберите FM диапазон

Коснитесь [Band] несколько раз, до тех пор, пока на дисплее не будет отображаться нужный диапазон FM, **FM 1**, **FM 2** или **FM 3**.

- Эта функция удобна для подготовки разных списков заданных частот для каждого диапазона.

(3) Коснитесь: Выполните настройку вручную

Для выполнения настройки вручную, быстро коснитесь [Seek] или [Seek]. Частоты будут перемещаться вверх или вниз.

Коснитесь и удерживайте: Выполните поиск настройки

Для выполнения поиска настройки, коснитесь и удерживайте [Seek] или [Seek] в течение одной секунды, и затем отпустите. Тунер будет сканировать каналы до тех пор, пока не будет найден достаточно устойчивый сигнал вещания.

- Вы можете отменить поиск настройки, быстро коснувшись [Seek] или [Seek].
- Коснувшись и удерживая [Seek] или [Seek], Вы можете пропустить каналы вещания. Поиск настройки начинается, как только Вы отпустите кнопки.
- Вы можете сделать это также с помощью кнопки **TRK** (◀/▶).

(4) Сохранение наиболее стабильных частот вещания

- ▷ “Сохранение наиболее стабильных частот вещания” → Стр. 97

Использование AV источника (Встроенного DVD привода и радио)

Глава 9

(5) Настройка на устойчивые сигналы

- ☞ “Настройка на устойчивые сигналы” → Стр. 97

(6) Отображение и сохранение радиотекста

- ☞ “Использование радио текста” → Стр. 97

(7) Поиск RDS станций поPTY данным

- ☞ “Поиск RDS станций поPTY данным” → Стр. 98

(8) Переключение на следующую страницу сенсорных кнопок**(9) Включение или выключение функции TA**

- ☞ “Получение дорожных сообщений” → Стр. 98

(10) Включение или выключение функции NEWS

- ☞ “Использование перерывов на информационные программы” → Стр. 99

(11) Выбор альтернативных частот

- ☞ “Выбор альтернативных частот (AF)” → Стр. 99

(12) Ограничение станций для регионального программирования

- ☞ “Ограничение станций для регионального программирования” → Стр. 100

(13) Переключение на предыдущую страницу сенсорных кнопок**[201] Сохранение наиболее стабильных частот вещания**

“**BSM**” (Память лучших станций) позволяет Вам автоматически сохранять до шести наиболее стабильных частот вещания на кнопках заданных настроек **[P1]** — **[P6]** и после сохранения, настраиваться на прослушивание этих частот можно, коснувшись кнопок.

1 Коснитесь и удерживайте **[BSM].**

Начинается BSM. Шесть самых стабильных частот вещания будут сохранены на кнопках заданных настроек **[P1]** — **[P6]** в зависимости от силы сигнала.

- Для отмены сохранения, коснитесь **[Отмена]**.
- Сохранение частот вещания с “**BSM**” может заменить частоты вещания, которые Вы сохранили, используя **[P1]** — **[P6]**.

[202] Настройка на устойчивые сигналы

Поиск местных каналов позволяет Вам настроиться на те радио станции, которые имеют достаточно сильные сигналы для хорошего приема.

1 Коснитесь **[Local].****2 Коснитесь **[On]** для того, чтобы настроиться на местные станции.**

- Чтобы отключить настройку на местные каналы, коснитесь **[Off]**.

3 Коснитесь **[<] или **[>]** для установки чувствительности.**

Есть четыре уровня чувствительности FM.

Уровень: **1 — 2 — 3 — 4**

Настройка уровня “**4**” позволяют принимать только самые сильные станции, в то время, как более низкие установки позволяют принимать более слабые станции.

[203] Использование радио текста

Этот тюнер может отображать данные радио текста, передаваемого RDS станциями, такие, как информация о станциях, название песни, которая проигрывается в настоящее время и имя исполнителя.

- Тюнер автоматически запоминает три последних радио текста, полученных по эфиру, заменяя предыдущий текст новым.

[204] Отображение на экране радио текста

Вы можете отобразить на экране получаемый в настоящее время радио текст и три последних радио текста.

1 Коснитесь **[RT] для вывода на дисплей радио текста.**

Отображается радио текст станции, которая вещает в настоящее время.



- Если никакой радио текст не принимается, на экран выводится “**No Text**”.

AV

Глава 9

Использование AV источника (Встроенного DVD привода и радио)

AV

Глава 9

Использование AV источника (Встроенного DVD привода и радио)

2 Коснитесь  или .

Коснувшись клавиш, Вы переключаете содержание текста с текущего радио текста на три предыдущих радио текста.

- Если в памяти нет данных радио текста, дисплей не изменяется.
- Если Вы коснетесь [**Current Radio Text**], экран возвращается к текущему радио тексту.

[205]Сохранение и вызов радио текста

Вы можете сохранить данные с шести передач радио текста на сенсорные кнопки 1 — 6.

1 Отображает радио текст, который Вы хотите сохранить в памяти.

- ▷ “Отображение на экране радио текста” → Стр. 97

2 Нажмите и удерживайте любую из клавиш 1 — 6 для сохранения выведенного на дисплей радио текста.



Выбранный радио текст сохранен в памяти. В следующий раз, когда Вы нажимаете эти кнопки 1 — 6 в дисплее радио текста, сохраненный текст вызывается из памяти.

- Если данные радио текста уже сохранены в памяти под кнопками 1 — 6, радио текст, который будет сохранен в памяти позже, будет записываться поверх существующего.

[206]Поиск RDS станций поPTY данным

Вы можете выполнить поиск общих категорий программ вещания.

- ▷ “Список РТУ” → Стр. 101

1 Коснитесь [PTY].**2 Коснитесь  or  для того, чтобы выбрать нужную категорию программы.**

Есть четыре категории программ:

[**News&Inf**] — [**Popular**] — [**Classic**] — [**Others**]

3 Коснитесь [Search**] для начала поиска.**

Тюнер выполняет поиск станции, передающей такую программу. Для отмены передачи, коснитесь [**Stop**].

- Программы некоторых станций могут отличаться от тех, что указаны передаваемым РТУ.
- Если никакая из станций не вещают те типы программ, что Вы ищете, на экране отображается [**Not Found**] и тюнер возвращается к первоначальной станции.

[207]Получение дорожных сообщений

TA (режим ожидания дорожного сообщения) позволяет Вам получать дорожные сообщения автоматически, независимо от того, какой источник Вы прослушиваете. TA могут быть активированы как для TP станций (станции, передающие информацию о ситуациях на дорогах), так и для других TP станций расширенной сети (станция, передающая информацию, которая переплетается с TP станциями).

1 Настройка TP или TP станции другой расширенной сети.

Когда Вы настраиваетесь на TP или расширенную TP станцию другой сети, загорается  индикатор.

2 Нажмите кнопку **TA/NEWS для того, чтобы включить режим ожидания дорожных сообщений.**

 появляется на дисплее. Тюнер будет находиться в режиме ожидания дорожных сообщений.

Если Вы включаете на функцию TA в то время, когда ни TP, ни какая другая TP станция расширенной сети не включена, загорается  индикатор.

- Чтобы отключить режим ожидания дорожных сообщений, нажмите еще раз кнопку **TA/NEWS**.
- Вы также можете включить или отключить функцию TA, коснувшись [**TA**] на экране.

3 Используйте кнопку **VOL (▼/▲) для регулировки громкости TA во время передачи дорожных сообщений.**

Настроенный уровень громкости сохраняется в памяти и вызывается во время соответствующих дорожных сообщений.

4 Нажмите кнопку **TA/NEWS** во время приема дорожных сообщений для отмены сообщений.

Тюнер возвращается к первоначальному источнику, но остается в режиме ожидания до тех пор, пока не будет отключен режим ожидания дорожных сообщений.

- Вы можете отменить сообщения также, нажав кнопку **TRK** (◀▶) или кнопку **P.LIST** (▲/▼) во время приема дорожных сообщений.
- Система снова переключается на оригинальный источник после приема дорожных сообщений.
- Когда включены TA во время поиска настроек или BSM, настраиваются только TP или другие TP станции расширенной сети.

[208]Использование перерывов на информационные программы

Если новостная программа передается с новостной станции с RTU кодом, навигационная система может переключаться с любой станции на станцию вещания новостей. По окончании новостной программы, возобновляется прием предыдущей программы.

- Вы можете отменить новостные программы также, нажав кнопку **TRK** (◀▶) или кнопку **P.LIST** (▲/▼) во время приема новостных программ.

1 Нажмите и удерживайте нажатой кнопку **TA/NEWS** для включения прерывания новостной программой.

Нажмите кнопку **TA/NEWS** до тех пор, пока на дисплее не появится  News или .

2 Нажмите кнопку **TA/NEWS** во время прерывания новостной программы для отмены вещания новостей.

- Чтобы отключить прерывание новостной программы, нажмите и удерживайте кнопку **TA/NEWS** еще раз.

Тюнер возвращается к оригинальному источнику, но остается в режиме ожидания до тех пор, пока не будет отключен режим прерывания новостной программы.

- Вы также можете включить или отключить функцию NEWS, коснувшись **[News]** на экране.

О статусе иконки прерывания (т.е. TRFC иконке)

Индикация статуса иконки меняется, в соответствии с показанной ниже ситуацией.

Индикатор	Импликация
	Прерывание информации ВКЛ., но Вы не получаете данных, поскольку их нет.
	Даже если прерывание информации ВЫКЛ., идет прием данных. (Вы можете получить их, когда будет ВКЛ. прерывание на информацию)
	Прерывание на информацию ВКЛ. и Вы сейчас получаете данные.
(Нет отображения на дисплее)	Прерывание на информацию ВЫКЛ. и получения данных нет.

[209]Получение RTU аварийных сообщений

RTU аварийные сообщения - это специальный RTU код для сообщений, касающихся чрезвычайных ситуаций, таких как стихийные бедствия. Когда тюнер получает радио код тревоги, на экране появляется "Alarm" и уровень громкости устанавливается на TA. Когда станция прекращает передачу сообщений о чрезвычайных ситуациях, система возвращается к предыдущему источнику.

- Отменить передачу сообщения о чрезвычайных ситуациях, можно, нажав на кнопку **TA/NEWS**.
- Отменить передачу сообщений о чрезвычайных ситуациях также можно, нажав на кнопку **TRK** (◀▶) или кнопку **P.LIST** (▲/▼).

[210]Выбор альтернативных частот (AF)

Если прием становится неустойчивым и слабым, или возникает другая проблема, навигационная система автоматически начинает поиск другой станции в той же сети, которая ведет вещание с более сильным сигналом.

- По умолчанию радио настроено на AF .

1 Коснитесь  (или )

Коснувшись кнопки, Вы переключаете статус с Вкл. на Выкл.

AV

Глава 9

Использование AV источника (Встроенного DVD привода и радио)

AV

Глава 9

Использование AV источника (Встроенного DVD привода и радио)

- Во время поиска настройки настройка происходит только на станции RDS или BSM, если включен AF.
- Когда Вы вызываете заданную станцию, тюнер может выполнить обновление заданной станции на новую частоту из списка AF станций. (Это возможно только при использовании заданной настройки на FM1и FM2 диапазоны.) Номера заданных диапазонов не появляются на дисплее, если RDS данные принимаемой станции отличаются от данных первоначально сохраненной станции.
- Звук может быть временно прерван другой программой во время поиска AF частот.
- AF могут включаться или отключаться независимо от диапазона FM.

[211]Использование поиска PI

Если навигационная система не может найти подходящую альтернативную частоту, или если во время прослушивания программы прием ослабевает, навигационная система автоматически начинает поиск других станций, передающих ту же программу. Во время поиска, на дисплее отображается "PI Seek", и звук аудиосистемы отключается. Отключение звука прекращается после завершения поиска PI, независимо от того, найдена другая станция или нет.

[212]Использование автопоиска PI для заданных станций

Если заданная станция не может быть вызвана, например, во время дальних поездок, навигационная система может быть установлена на выполнение поиска PI при вызове заданной станции.

- По умолчанию, Автопоиск PI отключен
- ⇒ "Включение автопоиск PI" → Стр. 139

[213]Ограничение станций для регионального программирования

Если AF использует автоматическую перенастройку частот, региональная функция ограничивает выбор станций вещания региональных программ.

1 Коснитесь **Regional On (или **Regional Off**).**

Коснувшись кнопки, Вы переключаете статус с Вкл. на Выкл.

[214]Список РТУ

Общие	Специальные	Тип программы
<u>News&Inf</u>	<u>News</u>	Новости
	<u>Affairs</u>	Текущие дела
	<u>Info</u>	Общая информация и советы
	<u>Sport</u>	Спорт
	<u>Weather</u>	Прогнозы погоды
	<u>Finance</u>	Биржевые новости, коммерция, торговля и пр.
<u>Popular</u>	<u>Pop Mus</u>	Популярная музыка
	<u>Rock Mus</u>	Современная музыка
	<u>Easy Mus</u>	Легкая музыка
	<u>Oth Mus</u>	Разная музыка
	<u>Jazz</u>	Джаз
	<u>Country</u>	Кантри
	<u>Nat Mus</u>	Национальная музыка
	<u>Oldies</u>	Ретро
	<u>Folk Mus</u>	Народная музыка
<u>Classics</u>	<u>L. Class</u>	Легкая классическая музыка
	<u>Classic</u>	Серьезная классическая музыка
<u>Others</u>	<u>Educate</u>	Образовательные программы
	<u>Drama</u>	Все радио постановки
	<u>Culture</u>	Национальная или местная культура
	<u>Science</u>	Естествознание, наука и техника
	<u>Varied</u>	Развлекательные программы
	<u>Children</u>	Детские программы
	<u>Social</u>	Социальные программы
	<u>Religion</u>	Религиозные программы или службы
	<u>Phone in</u>	Репортажи
	<u>Touring</u>	Программы про путешествия, не для сообщений о ситуациях на дороге
	<u>Leisure</u>	Хобби и досуг
	<u>Document</u>	Публицистика

AV

Глава 9

Использование AV источника (Встроенного DVD привода и радио)

AV

[215]Работа радио (AM)

Используя навигационную систему, Вы можете слушать радио. В данном разделе описана работа радио (AM).

[216]Выбор [AM] как источника**1 Коснитесь иконки источника и коснитесь [AM].**

- ☞ Подробнее см. “Выбор источника” → Стр. 85

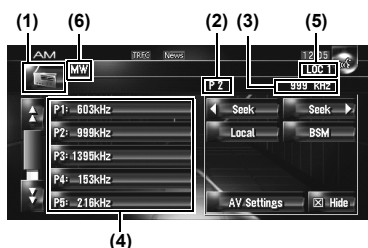
[217]Конфигурация экрана**(1) Иконка источника**

Показывает, какой источник выбран.

(2) Индикатор заданной частоты

Показывает, что выбрана заданная частота.

(3) Индикатор частоты

Показывает, на какую частоту настроен тюнер.

(4) Показ списка заданных частот

Показывает список заданных частот.

(5) Индикатор LOCAL

Показывает, что включена настройка на поиск местных каналов.

(6) Индикатор LW/MW

Показывает, настроен тюнер на LW или MW.

 Глава 9
Использование AV источника (Встроенного DVD привода и радио)
[218]Работа сенсорных кнопок**1 Коснитесь иконки источника, и затем коснитесь [AM], чтобы выбрать радио (AM).**

Если значок источника не отображается, Вы можете отобразить его, прикоснувшись к экрану.

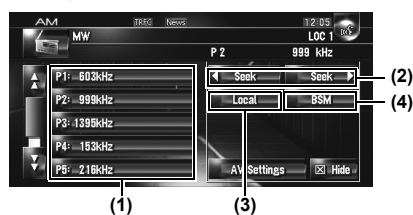
Сенсорные кнопки**(1) Выбор нужной частоты из списка**

Коснитесь, чтобы вызвать заданную частоту.

- ☐ Для того, чтобы зарегистрировать принимаемую частоту в списке заданных частот, коснитесь и удерживайте список заданных частот.

Коснитесь и удерживайте: Сохранение станций вещания

Вы можете зарегистрировать частоту, которую Вы сейчас получали, в списке заданных частот. Вы можете легко сохранить до шести частот вещания для того, чтобы в дальнейшем вызывать их одним нажатием на кнопку.

- ☐ Коснитесь, чтобы вызвать заданную частоту.
- ☐ В памяти может быть сохранено до 6 станций.

(2) Коснитесь: Выполните настройку вручную

Для выполнения настройки вручную, быстро коснитесь **Seek** или **Seek**. Частоты будут перемещаться вверх или вниз.

Коснитесь и удерживайте: Выполните поиск настройки

Для выполнения поиска настройки, коснитесь и удерживайте **Seek** или **Seek** в течение одной секунды и затем отпустите.

Тюнер будет сканировать каналы до тех пор, пока не будет найден достаточно устойчивый сигнал вещания.

- ☐ Вы можете отменить поиск настройки, быстро коснувшись **Seek** или **Seek**.
- ☐ Коснувшись и удерживая **Seek** или **Seek**, Вы можете пропустить каналы вещания. Поиск настройки начинается, как только Вы отпустите кнопки.

- Вы можете сделать это также, с помощью кнопки **TRK** (◀/▶).

(3) Настройка на устойчивые сигналы

- ▷ “Настройка на устойчивые сигналы”
→ Стр. 103

(4) Сохранение наиболее стабильных частот вещания

- ▷ “Сохранение наиболее стабильных частот вещания” → Стр. 103

[219]Сохранение наиболее стабильных частот вещания

BSM (Память лучших станций) позволяет Вам автоматически сохранять до шести наиболее стабильных частот вещания на кнопках заданных настроек **P1** — **P6** и после сохранения, настраиваться на прослушивание этих частот можно, коснувшись кнопки.

1 Коснитесь и удерживайте [BSM].

начинается BSM. Шесть самых стабильных частот вещания будут сохранены на кнопках заданных настроек **P1** — **P6**, в зависимости от силы сигнала.

- Для отмены сохранения, коснитесь [**Отмена**].
- Сохранение частот вещания с **BSM** может заменить частоты вещания, которые вы сохранили, используя **P1** — **P6**.

[220]Настройка на устойчивые сигналы

Поиск местных каналов позволяет Вам настроиться на те радио станции, которые имеют достаточно сильные сигналы для хорошего приема.

1 Коснитесь [Local].

2 Коснитесь [Op] для того, чтобы настроиться на местные станции.

- Чтобы отключить настройку на местные каналы, коснитесь [**Off**].

3 Коснитесь ◀ или ▶ для установки чувствительности.

Есть два уровня чувствительности AM.

Уровень: **1** — **2**

Настройка уровня [**2**] позволяют принимать только самые сильные станции, в то время, как более низкие установки позволяют принимать более слабые станции.

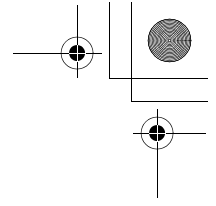
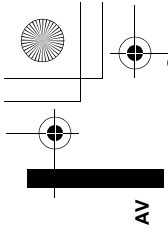

Глава 9

Использование AV источника (Встроенного DVD привода и радио)

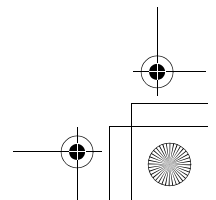
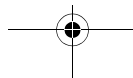
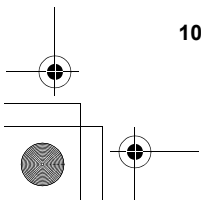
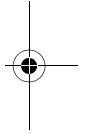
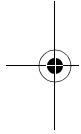

Использование AV источника (Music Library: Музыкальная библиотека)

AV

Вы можете записывать музыку с музыкальных CD на жесткий диск навигационной системы. Функция музыкальной библиотеки позволяет Вам записывать музыкальные CD на жесткий диск навигационной системы и воспроизводить их различными способами. Чтобы воспользоваться музыкальной библиотекой, начните запись аудиосистемы с CD.

[221] Запись музыкальной библиотеки

При воспроизведении музыкального CD, который еще не был записан в навигационную систему, система автоматически начинает запись CD в музыкальную библиотеку. В этом разделе представлены предостережения и процедура записи.

- Музыкальная библиотека может записать до 200 обычных музыкальных дисков. (Это только среднее количество, и оно может отличаться, в зависимости от размера музыкальных данных на CD.)

Конфигурация экрана

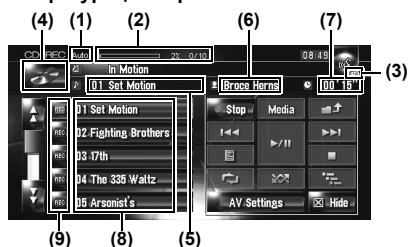

(1) Индикатор режима записи

Показывает текущий режим записи.

⇒ “Настройка режима CD записи” → Стр. 139

(2) Индикатор хода записи

Показывает ход записи. Дробью показано количество записанных треков относительно общего количества треков на CD.

Появляется “100%”, что указывает на то, что запись завершена. Вы можете коснуться [Stop] для того, чтобы переключить экран и выполнить другие операции.

(3) Индикатор записи

Показывает статус записи. (Красный) показывает, что производится запись. (Синий) показывает готовность к записи.

(4) Иконка источника

Показывает, какой источник выбран.

(5) Индикатор трека

Показывает номер и название воспроизводимого трека.

(6) Индикатор имени исполнителя

Показывает имя исполнителя воспроизводимого трека.

(7) Индикатор времени воспроизведения

Показывает оставшееся время воспроизведения текущего трека.

(8) Список треков

Показывает треки CD.

(9) Статус записи треков

: Записанный трек

(Красный): Записываемый трек

(Синий): Трек еще не записан

- Операция выбора трека или специальные функции воспроизведения, такие как случайное воспроизведение, не работают до окончания записи. Для выбора треков или выполнения специальных функций воспроизведения, коснитесь [Stop] для останова записи.

Отображение названия

Технология распознавания музыки и данные, касающиеся этой технологии, предоставлены компанией Gracenote®. Gracenote является промышленным стандартом в технологии распознавания музыки и предоставления связанной информации. Для получения дополнительных сведений посетите сайт www.gracenote.com.

- Информация о названии будет отображена, если она будет найдена в базе данных Gracenote® на встроенном жестком диске. Если Вы вставляете CD-TEXT диск, система отдает предпочтение информации, содержащейся на CD-TEXT диске.
- Если в информации встречаются кириллические буквы, такая информация может отображаться на дисплее некорректно.

AV

Глава 10

Использование AV источника (Music Library: Музыкальная библиотека)

- Если Вы обнаружили несколько опций в названии информации или отсутствие информации, на экране появится [—]. Название может отображаться на экране, если Вы вручную обновите информацию после окончания записи.
- ☞ “Назначение другого варианта на информацию о названии” → Стр. 117
- Если информации о названии не найдено в базе данных Gracenote® на встроенном жестком диске, данные после записи трека вводятся автоматически. Если Вы хотите вывести на экран информацию о названии, сделайте это вручную по окончании записи.
- ☞ “Редактирование списка воспроизведения или треков” → Стр. 111
- Информация с названием показана на экране воспроизведения CD, а экран записи синхронизируется с экраном редактирования музыкальной библиотеки. Если Вы редактируете информацию о названии в музыкальной библиотеке, названия, отображаемые на каждом экране, будут изменяться в соответствии с вносимыми изменениями.
- ☞ “Редактирование списка воспроизведения или треков” → Стр. 111
- Информация о названии может редактироваться, только если один или несколько треков диска, будут записаны в музыкальную библиотеку.
- После того, как Вы запишете CD-TEXT диск, информация о названии, закодированная на CD-TEXT диске, также записывается на жесткий диск. (Если Вы редактируете информацию о названии в Музыкальной библиотеке, показывается отредактированное название.)

[222]Запись всех треков CD

При воспроизведении CD, который еще не записан на жесткий диск, он автоматически записывается в музыкальную библиотеку (жесткий диск).

- Все треки автоматически записываются (**Auto**) по настройкам по умолчанию.
 - ☞ “Настройка режима CD записи” → Стр. 139

1 Вставьте CD, который Вы хотите записать.

- Автоматически начинается запись.
- Для отмены записи, коснитесь [**Stop**].

По окончании записи, система автоматически возвращается к экрану обычного воспроизведения CD между текущим и следующим треком.

- Если CD имеет царапины или повреждения, данные с этой части не могут быть записаны. В этом случае, поврежденный трек может быть пропущен.

[223]Запись CD вручную

Вы можете записать только Ваши любимые треки в CD.

1 [REC Mode] установлен на [Manual].

- ☞ “Настройка режима CD записи” → Стр. 139
- Во время записи режим **REC Mode** нельзя изменить.

2 Воспроизведите трек, который Вы хотите записать.

3 Коснитесь [REC].

- Записывается воспроизводимый трек.
- По окончании записи, система автоматически возвращается к экрану обычного воспроизведения CD в конце трека.
- Для отмены записи, коснитесь [**Stop**].

[224]Запись только первого трека CD

Вы можете записать только первый трек CD. Этот режим полезен, когда Вы хотите записать только первые треки нескольких CD синглов (или долгоиграющих пластинок) последовательно.

1 [REC Mode] установлен на [Single].

- ☞ Переключение в режим записи → Стр. 139
- Во время записи режим **REC Mode** нельзя изменить.

2 Вставьте CD, который Вы хотите записать.

- Автоматически начнется запись первого трека.
- По окончании записи, система автоматически возвращается к экрану обычного воспроизведения CD в конце трека.
- Для отмены записи, коснитесь [**Stop**].

[225] Прекращение записи CD

Вы можете остановить запись во время записи CD. (Запись может быть возобновлена в зависимости от режима записи.)

- 1 Коснитесь **[Stop]**.
 Когда **REC Mode** установлен на **[Auto]** или **[Single]**:
 Запись приостановлена и система начинает обычное воспроизведение CD. Для возобновления записи, коснитесь **[REC]**. Запись также возобновляется в следующих случаях:
 — Когда Вы переключаетесь на другой источник, и затем возвращаетесь к CD источнику.
 — Когда Вы выключаете зажигание машины, и затем снова запускаете двигатель.
 Когда **REC Mode** установлен на **[Manual]**:
 Запись остановлена. Коснитесь **[REC]** для записи воспроизводимого трека.

[226] Замечания по записи CD

- На выполнение операций навигационной системы может потребоваться больше времени во время проведения записи, чем, если бы она работала в обычном режиме.
- Треки с CD записываются с 4-кратной скоростью. Вы можете услышать этот звук во время записи.
- Данные записаны с использованием высокоэффективного метода сжатия, поэтому звук может несколько отличаться от оригинала, в зависимости от аудио источника. В некоторых случаях можно услышать шум, но это не является неисправностью.
- Запись возможна только с CD, на которой записаны 44.1 кГц, 16-битные-стерео PCM цифровые аудио данные.
- Запись (или копирование) в музыкальную библиотеку невозможна с носителей (таких как CD-R), где сохранены CD или другие цифровые данные. Это происходит из-за того, что Система управления серийным копированием (SCMS) была разработана для того, чтобы недопустить вторичное или серийное копирование.
- Запись музыкальной библиотеки невозможна с носителей (таких как CD-R), где записаны MP3 файлы.

- При записи CD без интервалов между треками (как, например CD с живым концертом), при отключении двигателя и питания возможно прерывание звука во время воспроизведения записи.

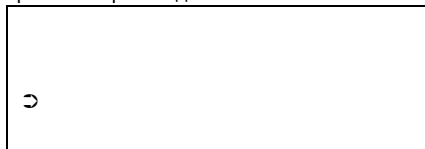

[227] Воспроизведение музыкальной библиотеки

Вы можете воспроизводить или редактировать записанные на жесткий диск треки на источнике, указанном музыкальной библиотекой (**LIBRARY**).

[228] Выбор **[LIBRARY]** как источника

- 1 Коснитесь иконки источника и коснитесь **[LIBRARY]**.
 Подробнее см. "Выбор источника" → Стр. 85

[229] Конфигурация экрана

Music Library (Музыкальная библиотека) (**LIBRARY**)

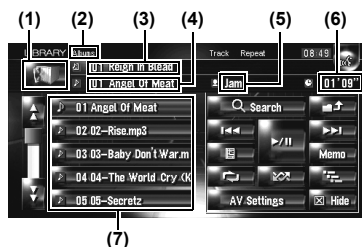

- (1) **Иконка источника**
Показывает, какой источник выбран.
- (2) **Индикатор имени группы**
Показывает воспроизводимую главу.

AV

(3) Индикатор названия плейлиста

Показывает воспроизводимый плейлист.

(4) Индикатор трека

Показывает номер и название воспроизводимого трека.

(5) Индикатор имени исполнителя



Показывает имя исполнителя воспроизводимого трека.

(6) Индикатор времени воспроизведения

Показывает оставшееся время воспроизведения текущего трека.

(7) Список треков и плейлист

Показывает список треков или плейлист, которые сейчас воспроизводятся или временно отображены на дисплее.

Иконка  слева указывает, что этот элемент — "Плейлист", а иконка  на то, что этот элемент — "Трек".

[230] Отображение названия

Технология распознавания музыки и данные, касающиеся этой технологии, предоставлены компанией Gracenote®. Gracenote является промышленным стандартом в технологии распознавания музыки и предоставления связанной информации. Для получения дополнительных сведений посетите сайт www.gracenote.com.

- Если информации о названии не найдена в базе данных Gracenote® на встроенном жестком диске, данные после записи трека вводятся автоматически. Если Вы хотите вывести на экран информацию о названии, сделайте это вручную по окончании записи.
- ☞ "Изменение названия списка для воспроизведения или трека" → Стр. 113

[231] Взаимосвязь групп, плейлистов и треков

Музыкальная библиотека организована по трем уровням, следующим образом: группы, списки файлов для воспроизведения и треки.

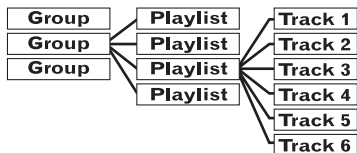

Есть четыре типа групп:

Группа альбом ([Albums]):

Сохраняет записанные данные в первоначальном порядке. После записи CD автоматически создается плейлист.

Группа исполнитель ([Artists]):

Сохраняет плейлисты, где треки отсортированы по именам исполнителя.

Группа жанр ([Genres]):

Сохраняет плейлисты, где треки отсортированы по жанру.

Моя любимая группа ([My Favorites]):

Сохраняет плейлисты с Вашим выбором избранных.

Максимальное количество, которое Вы можете зарегистрировать

Группа	Список песен	Треки для плейлиста
[Albums]	400	99
[Artists]	400	400
[Genres]	13	400
[My Favorites]	5	99

Если Вы попытаетесь записать еще один плейлист, помимо того, что указан выше, старый плейлист будет удален.

[232] Работа сенсорных кнопок

[233] Прослушивание трека, записанного в Музыкальной библиотеке

1 Коснитесь иконки источника и, затем, коснитесь [LIBRARY].

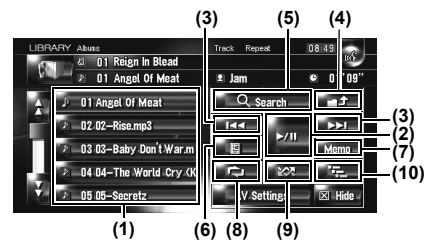

Если значок источника не отображается, Вы можете отобразить его, прикоснувшись к экрану.

Сенсорные кнопки



(1) Выбор нужного трека из списка

Коснитесь нужного трека, чтобы воспроизвести его.

- Коснувшись  или , Вы переходите на следующую или предыдущую страницу списка.

(2) Воспроизведение и пауза

Коснувшись  Вы переключаетесь между "воспроизведением" и "паузой".

(3) Коснитесь: Переход на трек вперед или назад

Коснувшись ►►, Вы перемещаетесь на начало следующего трека. Коснувшись ◀◀, Вы перемещаетесь на начало текущего трека. Коснувшись еще раз, Вы перейдете к предыдущему треку.

Коснитесь и удерживайте: быстрое перемещение назад или вперед

- Вы можете сделать это также, с помощью кнопки **TRK** (◀/▶).

(4) Просмотр верхнего контента

Коснувшись ◀▶, Вы выводите на экран содержание верхнего плейлиста или группы.

- Вы не можете коснуться ◀▶ в экране выбора группы.
- “Взаимосвязь групп, плейлистов и треков” → Стр. 108

(5) Отображение экрана выбора группы

Вы можете выполнить поиск трека по категориям.

- Поиск в списке песен → Стр. 109

(6) Отображение экрана подробной информации

Выводит на экран информацию, касающуюся трека или списка файлов для воспроизведения, синим цветом в списке треков. В подробной информации Вы можете удалить трек или редактировать информацию о нем.

- “Редактирование списка воспроизведения или треков” → Стр. 111

(7) Коснитесь и удерживайте: Регистрация трека в MyMix.

- “Регистрация трека в “My Mix” плейлисте в одно действие” → Стр. 110

(8) Повторное воспроизведение

При каждом касании ◀▶ происходит изменение установок в следующей последовательности:

- **Track Repeat** — Повторение воспроизведение текущего трека
- **Playlist Repeat** — Повторение воспроизведение только текущего плейлиста
- **Нет отображения** — Повторное воспроизведение выбранной группы
- Повторное воспроизведение можно остановить, если Вы выполняете операции, которые оказывают влияние на трек вне диапазона повтора во время повторного воспроизведения трека.

- Если Вы выполняете случайное воспроизведение или пробное воспроизведение во время повторного воспроизведения трека, диапазон повтора меняется на **Playlist Repeat**.

(9) Воспроизведение треков в случайном порядке

Выбранные треки в диапазоне повтора воспроизводятся в случайном порядке.

- Случайное воспроизведение можно остановить, если Вы выполняете операции, которые оказывают влияние на трек вне диапазона повтора во время повторного воспроизведения трека.
- Если диапазон повтора **Track Repeat**, во время случайного воспроизведения, диапазон повтора меняется на **Playlist Repeat**.

Индикатор	Импликация
[только Random].	Треки всех плейлистов в группе воспроизводятся в случайном порядке.
[Playlist Repeat] и [Random].	Треки в выбранном плейлисте воспроизводятся в случайном порядке.

(10) Пробное воспроизведение

Пробное воспроизведение будет выполняться для заданного диапазона повтора.

- Когда диапазон повтора **Track Repeat**, во время случайного воспроизведения, диапазон повтора меняется на **Playlist Repeat**.
- Когда Вы найдете нужный трек, коснитесь ◀▶ для того, чтобы отключить пробное воспроизведение.
- По окончании сканирования трека или плейлиста, снова начинается обычное воспроизведение треков.

Индикатор	Импликация
[Scan] только	Начало первых треков каждого плейлиста в группе проигрывается в течение 10 секунд.
[Playlist Repeat] и [Scan]	Начало каждого трека в выбранном плейлисте проигрывается около 10 секунд.

[234]Поиск трека в плейлисте

После того, как треки будут записаны, навигационная система разбивает их по категориям в «Группе» и автоматически создаются несколько типов плейлистов.

AV

Глава 10

Использование AV источника (Music Library: Музыкальная библиотека)

AV

Плейлист - это список, в котором показан порядок воспроизведения треков.

- "Взаимосвязь групп, плейлистов и треков" → Стр. 108

[235] Поиск альбома

Выбирает список из альбома и начинает его воспроизведение.

- 1 Коснитесь **[Search]**.
Появляется экран выбора группы.
- 2 Коснитесь **[Albums]**.



- 3 Коснитесь названия альбома ("Album" плейлист), который Вы хотите прослушать.



Начинается воспроизведение первого трека выбранного списка.

[236] Поиск плейлиста по исполнителю.

Выбирает плейлист по имени исполнителя и начинает его воспроизведение.

- 1 Коснитесь **[Search]**.
Появляется экран выбора группы.
- 2 Коснитесь **[Artists]**.
"Artist" появляется плейлист.
- 3 Коснитесь имени исполнителя ("Artist" плейлист), которого Вы хотите прослушать.



Начинается воспроизведение первого трека выбранного списка.

[237] Поиск плейлиста по жанру

Выбирает плейлист по жанру и начинает его воспроизведение.

- В этом плейлисте отображается только жанр записанного трека.

- 1 Коснитесь **[Search]**.
Появляется экран выбора группы.
- 2 Коснитесь **[Genres]**.
"Genre" появляется плейлист.
- 3 Коснитесь жанра ("Genre" плейлист), который Вы хотите прослушать.



Начинается воспроизведение первого трека выбранного списка.

[238] Создание плейлиста с определяемым пользователем порядком воспроизведения

Вы можете зарегистрировать Ваши любимые треки как плейлист и воспроизвести их в заданном порядке.

[Группа **My Favorites**] имеет два типа плейлистов.



"My Mix" список для воспроизведения:

Вы можете зарегистрировать трек, который воспроизводится, выполнив одно действие.

"My Favorite 1-4" плейлист:

Вы можете зарегистрировать треки в экране подробной информации.

[239] Регистрация трека в "My Mix" плейлисте в одно действие

Вы можете зарегистрировать воспроизводимый трек в плейлист избранных файлов, который называется "My Mix".

- 1 Коснитесь и удерживайте **[Memo]** во время воспроизведения трека, который Вы хотите зарегистрировать. Воспроизводимый трек зарегистрирован в плейлисте **"My Mix"**.

[240] Поочередная регистрация треков

- 1 Воспроизведите трек, который Вы хотите зарегистрировать.
- 2 Коснитесь **[]**, затем коснитесь **[Add to My Favorites]**.
- 3 Коснитесь плейлиста (**[My Favorite 1]** - **[My Favorite 4]** или **[My Mix]**), где Вы хотите зарегистрировать трек.



- 4 Коснитесь **[Yes]**. Трек зарегистрирован в выбранном плейлисте Мои избранные.

[241] Одновременная регистрация нескольких треков

- 1 Воспроизведение плейлиста с треками, которые Вы хотите зарегистрировать.
- 2 Коснитесь **[]** для отображения перечня плейлистов.
- 3 Коснитесь **[]**, затем коснитесь **[Add to My Favorites]**. Элемент, показанный голубым цветом – выбранный плейлист.
- 4 Коснитесь плейлиста (**[My Favorite 1]** - **[My Favorite 4]** или **[My Mix]**), где Вы хотите зарегистрировать треки.
- 5 Коснитесь треков, которые Вы хотите зарегистрировать. Когда Вы коснетесь трека, появится галочка, указывающая на то, что он выбран. Чтобы отменить выбор, коснитесь его еще раз. Коснитесь ► чтобы перейти к следующей операции.



Select All:

Выберите все треки в плейлисте.

All Off:

Отмените выбор всех треков в плейлисте.

- 6 Коснитесь **[Back]**.

- 7 Коснитесь **[Yes]**.

Треки, зарегистрированные в выбранном плейлисте **"My Favorite"**.

- В одном плейлисте может быть зарегистрировано до 99 треков **"My Favorite"**.

[242] Редактирование списка воспроизведения или треков

Вы можете редактировать треки или плейлист, записанные в музыкальной библиотеке. Только плейлисты и треки в группе **[Albums]** и группе **[My Favorites]** могут редактироваться. В группе **[Artist]** может редактироваться только произношение плейлиста исполнителя.

[243] Переключение в режим редактирования

- 1 Коснитесь списка в **[Albums]**, **[My Favorites]**, или **[Artists]**.

- 2 Коснитесь трека, который Вы хотите отредактировать.

Элемент, показанный голубым цветом – трек, который воспроизводится в настоящее время.

AV

3 Коснитесь .

Система переходит в режим редактирования трека.



☞ “Работа режима редактирования трека” → Стр. 113

4 Коснувшись **[Back]** Вы возвращаетесь к предыдущему экрану.

5 Коснитесь  чтобы вернуться к предыдущему уровню.



Элемент, показанный голубым цветом – выбранный плейлист.

6 Коснитесь .

Система переходит в режим редактирования плейлиста.



☐ Для возврата в предыдущий экран, коснитесь **[Back]**.

[244]Работа режима редактирования плейлиста

“Album” плейлист:

Возможны все функции редактирования. Отредактированное содержание будет отражено во всех группах на жестком диске.

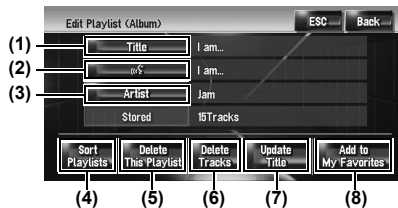

“My Mix” плейлист, “My Favorite” плейлист:

Может быть выполнено только (4), (6), и (8).

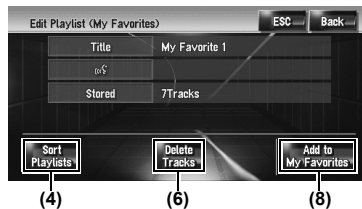

(1) Введите название нужного плейлиста

☞ “Изменение названия списка для воспроизведения или трека” → Стр. 113

(2) Отредактируйте произношение, которое будет использоваться как голосовая команда во время распознавания речи

☞ “Изменение произношения названия плейлиста или трека” → Стр. 114

(3) Введите нужное имя исполнителя

☞ “Изменение имени исполнителя в плейлисте или треке” → Стр. 115

(4) Отсортируйте порядок воспроизведения в плейлисте

☞ “Сортировка плейлистов” → Стр. 115

(5) Удалите плейлист

☞ “Удаление плейлиста” → Стр. 116

(6) Удалите выбранные треки из плейлиста

☞ “Удаление трека из плейлиста” → Стр. 116

(7) Обновите информацию о названии

☞ “Назначение другого варианта на информацию о названии” → Стр. 117

(8) Добавьте выбранные треки в “My Favorite”

☞ “Одновременная регистрация нескольких треков” → Стр. 111

Использование AV источника (Music Library: Музыкальная библиотека)

Глава 10

[245] Работа режима редактирования трека

“Album” плейлист:

Все элементы могут быть отредактированы, за исключением (5). Отредактированное содержание будет отражено во всех группах на жестком диске.

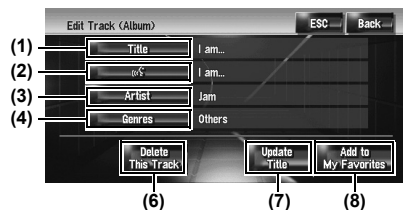

“My Mix” плейлист, “My Favorite” плейлист:
Могут быть выполнены только (5), (6), и (8).

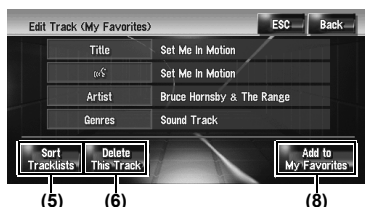

(1) Введите название нужного трека

⇨ “Изменение названия списка для воспроизведения или трека” → Стр. 113

(2) Отредактируйте произношение, которое будет использовано как голосовая команда во время распознавания речи

⇨ “Изменение произношения названия плейлиста или трека” → Стр. 114

(3) Введите нужное имя исполнителя

⇨ “Изменение имени исполнителя в плейлисте или треке” → Стр. 115

(4) Измените жанр

⇨ “Изменение жанра трека” → Стр. 116

(5) Измените порядок воспроизведения треков

⇨ “Сортировка треков в “My Mix” (“My Favorite”) плейлисте.” → Стр. 115

(6) Удалите текущий трек

⇨ “Удаление текущего трека” → Стр. 116

(7) Обновите информацию о названии трека

⇨ “Назначение другого варианта на информацию о названии” → Стр. 117

(8) Добавьте трек в “My Favorite”

⇨ “Поочередная регистрация треков” → Стр. 111

[246] Изменение названия списка для воспроизведения или трека

Вы можете изменить названия плейлистов. Измененные здесь названия показаны на экране.

Ввод букв на Кириллице (С выбранной [Кириллица] в установках [Клавиатура] под [Регион. стандарты])

□ При вводе букв на Кириллице, нельзя одновременно зарегистрировать изменение названия и голосовую команду. Чтобы зарегистрировать голосовую команду, коснитесь [] после завершения изменения названия и отредактируйте настройки.

1 Войдите в режим редактирования плейлиста или трека.

⇨ “Переключение в режим редактирования” → Стр. 111

2 Коснитесь [Title].

Когда появляется сообщение “Данный набор символов не соответствует текущим настройкам клавиатуры. При редактировании все символы будут удалены. Продолжить?”, коснитесь [Да]. Коснитесь [Нет] для отмены операции.

3 Введите новое название, и затем коснитесь [OK].

В текстовом окне появляется текущее название. Удалите текущее название и введите новое.

□ Коснитесь [Строчн.] для ввода прописных букв. Коснитесь [Пропись] для ввода заглавных букв. Нажмите для переключения выбора.

Ввод букв не на Кириллице (В другом пункте кроме [Кириллица], выбранной в [Клавиатура] установках под [Регион. стандарты])

1 Войдите в режим редактирования плейлиста или трека.

⇨ “Редактирование списка воспроизведения или треков” → Стр. 111

AV

2 Коснитесь [Title].

Когда появляется сообщение "**Данный набор символов не соответствует текущим настройкам клавиатуры. При редактировании все символы будут удалены. Продолжить?**", коснитесь **[Да]**. Коснитесь **[Нет]** для отмены операции.

3 Коснитесь [Да].

Если Вы не регистрируете название как голосовую команду, выберите **[Нет]**.

4 Введите новую последовательность символов, затем коснитесь [OK].

В текстовом окне появляется текущее название. Удалите текущее название и введите новое.

- Коснитесь **[Строчн.]** для ввода прописных букв. Коснитесь **[Пропись]** для ввода заглавных букв. Нажмите для переключения выбора.
- Если Вы не регистрируете введенное название как голосовую команду, шаг 4 завершает операцию.

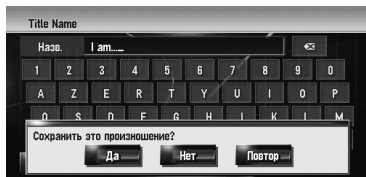
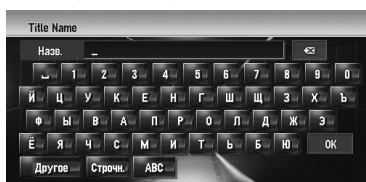

Система произносит последовательность символов, и появляется сообщение подтверждения произношения. Коснитесь **[Да]** чтобы зафиксировать изменение.

[Нет]:

Вы возвращаетесь к экрану подробной информации.

[Повтор]:

Вы можете прослушать произношение еще раз.

- Если произношение не совпадает, отредактируйте запись названия так, чтобы его произношение соответствовало нужному произношению.

5 Коснитесь [Да].

Измененная последовательность символов зафиксирована, и система возвращается к предыдущему экрану

[247]Изменение произношения названия плейлиста или трека

Вы можете изменить произношение названия плейлиста или трека. Произношение используется как команда для распознавания звука.

- Для голосовых команд могут быть использованы только латинские буквы (A - Z, a - z).
- Для плейлиста может быть отредактировано только произношение "**Artist**".
- Навигационная система распознает только символы распознавания голоса, зарегистрированные в данном языке. Если Вы меняете язык интерфейса, символы распознавания голоса, зарегистрированные до изменения языка, не будут распознаваться.

1 Войдите в режим редактирования плейлиста или трека.

- ☞ "Переключение в режим редактирования" → Стр. 111

2 Коснитесь .**3 Введите новую последовательность символов, затем коснитесь [OK].**

Система произносит последовательность символов, и появляется сообщение подтверждения произношения. Коснитесь **[Да]** чтобы зафиксировать изменение.

[Нет]:

Вы возвращаетесь к экрану подробной информации.

[Повтор]:

Вы можете прослушать произношение еще раз.

- Если произношение не совпадает, отредактируйте запись названия так, чтобы его произношение соответствовало нужному произношению.

4 Коснитесь [Да].

Измененная последовательность символов зафиксирована, и система возвращается к предыдущему экрану.

[248]Изменение имени исполнителя в плейлисте или треке

Вы можете изменить имя исполнителя в плейлисте или треке.

- 1 Войдите в режим редактирования плейлиста или трека.
 - ☞ “Переключение в режим редактирования” → Стр. 111
- 2 Коснитесь **[Artist]**.
- 3 Коснитесь **[Select from history List]**.

[Keyboard Input]:

Появится экран ввода текста, и Вы можете внести изменения в имя исполнителя, используя клавиатуру.

Когда появляется сообщение “**Данный набор символов не соответствует текущим настройкам клавиатуры. При редактировании все символы будут удалены. Продолжить?**”, коснитесь **[Да]**. Коснитесь **[Нет]** для отмены операции.

- 4 Выберите имя исполнителя из списка. Имя исполнителя поменяется на то, что Вы выбрали. В режиме редактирования, коснитесь **[Да]** и имя исполнителя поменяется на то, что Вы выбрали.

[249]Сортировка плейлистов

Может быть изменен порядок воспроизведения в плейлисте по группам.

- Если плейлист только один, порядок воспроизведения менять нельзя.
- 1 Войдите в режим редактирования плейлиста.
 - ☞ “Переключение в режим редактирования” → Стр. 111
 - 2 Коснитесь **[Sort Playlists]**.
 - 3 Коснитесь того плейлиста, порядок воспроизведения в котором Вы хотели бы поменять.



- 4 Коснитесь **[A]**, **[M]**, **[L]**, или **[R]** чтобы определить положение, куда Вы хотите его поместить.



Постранично перемещает плейлисты.



По очереди перемещает плейлисты.

- 5 Коснитесь, чтобы снова выбрать плейлист. Положение плейлиста зафиксировано.
- 6 Повторите шаги 3-5 для изменения порядка воспроизведения других плейлистов.
- 7 Коснитесь **[ESC]**. Новый порядок зафиксирован, и система возвращается к экрану обычного воспроизведения.

[250]Сортировка треков в “My Mix” (“My Favorite”) плейлисте.

Порядок воспроизведения треков в плейлистах “My Mix” и “My Favorite” может быть изменен.

- 1 Войдите в режим редактирования трека.
 - ☞ “Переключение в режим редактирования” → Стр. 111
- 2 Коснитесь **[Sort Tracklists]**.
- 3 Коснитесь трека, который Вы хотите изменить.
- 4 Коснитесь **[A]**, **[M]**, **[L]**, или **[R]** для определения пункта назначения.
- 5 Коснитесь, чтобы снова выбрать трек. Путь зафиксирован.

6 Повторите шаги 3-5 для изменения порядка воспроизведения других треков.

7 Коснитесь **[ESC]**.

Новый порядок зафиксирован, и система возвращается к экрану обычного воспроизведения.

[251] Удаление плейлиста

Вы можете удалить плейлист в группе **[Albums]**. (Вы не можете удалить плейлисты в других группах.)

- Если Вы удаляете плейлист в группе **[Albums]**, все треки в плейлисте будут удалены с жесткого диска. (Они одновременно удаляются из группы **[My Favorites]**.)
- Если Вы удаляете плейлист, система не удаляет информацию с редактируемыми названиями, как то: название альбома, имя исполнителя, название трека.

1 Войдите в режим редактирования плейлиста.

- ☞ "Переключение в режим редактирования" → Стр. 111

2 Коснитесь **[Delete This Playlists]**.

3 Коснитесь **[Да]**.
Плейлист удален.

[252] Удаление трека из плейлиста

Вы можете удалить треки из плейлиста.

- Если Вы удаляете трек в группе **[Albums]**, трек удаляется с жесткого диска. (Он одновременно удаляется из группы **[My Favorites]**.)
- Если Вы удаляете трек, система не удаляет информацию с редактированным названием.
- Если Вы удаляете треки в плейлистах **"My Mix"** или **"My Favorite"**, они удаляются только из плейлиста, а не с жесткого диска.

1 Войдите в режим редактирования плейлиста.

- ☞ "Переключение в режим редактирования" → Стр. 111

2 Коснитесь **[Delete Tracks]**.

3 Коснитесь треков, которые Вы хотите удалить.

Когда Вы коснетесь трека, появится галочка, указывающая на то, что он выбран. Чтобы отменить выбор, коснитесь его еще раз.



Коснитесь **▶** чтобы перейти к следующей операции.

[Select All]:

Выберите все треки в плейлисте.

[All Off]:

Отменяет выбор всех треков в плейлисте.

4 Коснитесь **[Back]**.

5 Коснитесь **[Да]**.

[253] Удаление текущего трека

- Если Вы удаляете трек, он удаляется с жесткого диска. (Он одновременно удаляется из группы **[My Favorites]**.)
- Если Вы удаляете трек, система не удаляет информацию с редактированным названием.
- Если Вы удаляете треки в плейлистах **"My Mix"** или **"My Favorite"**, они удаляются только из списка, а не с жесткого диска.

1 Войдите в режим редактирования трека.

- ☞ "Переключение в режим редактирования" → Стр. 111

2 Коснитесь **[Delete This Track]**.

3 Коснитесь **[Да]**.

[254] Изменение жанра трека

1 Войдите в режим редактирования трека.

- ☞ "Переключение в режим редактирования" → Стр. 111

2 Коснитесь **[Genres]**.

3 Выберите нужный жанр из списка.



Жанр изменен, и система возвращается к предыдущему экрану.

[255] Назначение другого варианта на информацию о названии

Если текущая информация о названии Вас не устраивает, Вы можете поискать другое название в базе данных Gracenote® на жестком диске вручную, и назначить альтернативный вариант.

Если есть несколько вариантов названия, Вы можете выбрать один из них.

- Технология распознавания музыки и данные, касающиеся этой технологии, предоставлены компанией Gracenote®. Gracenote является промышленным стандартом в технологии распознавания музыки и предоставления связанной информации. Для получения дополнительных сведений посетите сайт www.gracenote.com.
- После обновления информации о названии, прежняя информация будет переписана в базе данных Gracenote®.

1 Выберите плейлист в группе **[Albums]**, и войдите в режим редактирования плейлиста или трека.

- ⇒ “Переключение в режим редактирования” → Стр. 111

2 Коснитесь **[Update Title]**.

Начинается поиск информации. Когда информация найдена, появляется экран с вариантами.

3 Выберите нужное название альбома из списка.

Информация о названии поменяется на ту, что Вы выбрали.

Диск обновляет базу данных® для службы распознавания музыки Gracenote на Вашей навигационной системе, к которой у Вас будет доступ в дальнейшем.

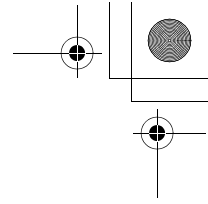
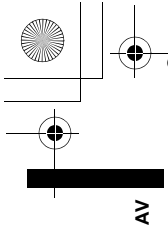

AV

Глава 10

Использование AV источника (Music Library: Музыкальная библиотека)

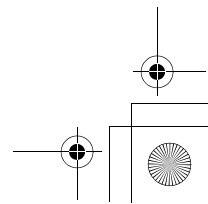
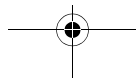
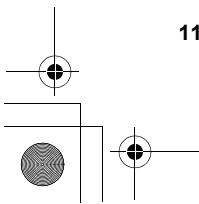
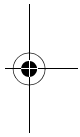

Использование AV источника (M-CD, iPod®, TV)

AV

Если аудиооборудование компании Pioneer подключено к навигационной системе, с использованием IP-BUS или AV-BUS, это оборудование будет работать с навигационной системой. В этой главе описана работа аудио источников, которые могут быть использованы при подключении аудиооборудования Pioneer. Читая эту главу, также обратитесь к руководству по эксплуатации AV оборудования, подключенного к навигационной системе.

[256] Работа мульти-CD плеера

Вы можете использовать навигационную систему для управления мульти-CD плеером, который продается отдельно.

- В данном руководстве описаны только те функции, что доступны в мульти-CD плеере. (В зависимости от модели мульти-CD плеера, функции могут быть недействительны.)

[257] Выбор [M-CD] как источника

- 1 Коснитесь иконки источника и коснитесь [M-CD].
- ⇨ Подробнее см. "Выбор источника" → Стр. 85

[258] Конфигурация экрана

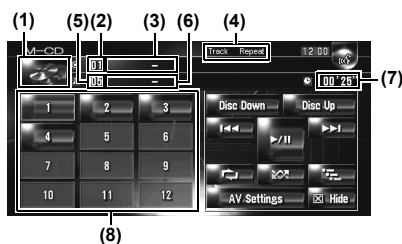

- (1) **Иконка источника**
Показывает, какой источник выбран.
- (2) **Индикатор номера диска**
Показывает воспроизводимый диск.
- (3) **Индикатор названия диска***
Показывает название воспроизводимого диска.

- (4) **Индикатор способа воспроизведения.**
Показывает, какой диапазон повтора выбран.

- (5) **Индикатор номера трека**
Показывает воспроизводимый трек.

- (6) **Индикатор названия трека***
Показывает название воспроизводимого трека.

- (7) **Индикатор времени воспроизведения**
Показывает оставшееся время воспроизведения текущего трека.

- (8) **Отображение номера диска**
Показывает номер диска в мульти-CD плеере.

- Название элементов, помеченных звездочкой (*), будет отображаться только при использовании диска с CD-TEXT. При использовании обычного музыкального CD, они отображаются как [—].
- Если в информации встречаются кириллические буквы, такая информация может отображаться на дисплее некорректно.

[259] Работа сенсорных кнопок

- 1 Коснитесь иконки источника, и затем коснитесь [M-CD], чтобы выбрать мульти-CD плеер.

Если значок источника не отображается, Вы можете отобразить его, прикоснувшись к экрану.

Сенсорные кнопки

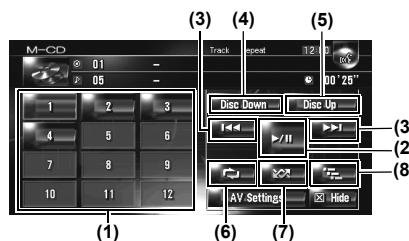

- Когда мульти-CD плеер выполняет подготовительные операции, на дисплее отображается **Ready**.
- Если мульти-CD плеер не работает как надо, может появиться сообщение об ошибке, такое как **Error-XX**. См. руководство пользователя к мульти-CD плееру.

AV

- Если в CD-чейнджере мульти-CD плеера нет дисков, на дисплее отображается **No Disc**

(1) Замена диска в CD-чейнджере

(2) Воспроизведение и пауза

Коснувшись ►/II, Вы переключаетесь между "воспроизведением" и "паузой".

(3) Коснитесь: Переход на один трек вперед или назад

Коснувшись ►►, Вы перемещаетесь на начало следующего трека. Коснувшись I◀◀, Вы перемещаетесь на начало текущего трека. Коснувшись еще раз, Вы перейдете к предыдущему треку.

Коснитесь и удерживайте: быстрое перемещение назад или вперед

Коснитесь и удерживайте I◀◀ или ►►, чтобы выполнить быстрое перемещение назад или вперед.

- Вы можете сделать это также, с помощью кнопки **TRK** (◀/►).

(4) Воспроизведение предыдущего диска

Будет воспроизводиться предыдущий диск.

(5) Воспроизведение следующего диска

Будет воспроизводиться следующий диск после того, что воспроизводиться сейчас.

(6) Повторное воспроизведение

При каждом касании  происходит изменение установок в следующей последовательности:

Track Repeat — Повторение воспроизведение текущего трека

Disc Repeat — Повторение воспроизведение текущего диска

- Если во время повторного воспроизведения Вы выбираете другие диски, установки диапазона повторного воспроизведения будут отменены.
- Если Вы выполняете поиск трека или быстрое перемещение вперед или назад во время **Track Repeat**, диапазон повторного воспроизведения меняется на **Disc Repeat**.

(7) Воспроизведение треков в случайном порядке

Треки будут воспроизводиться в случайном порядке в предварительно выбранном диапазоне повтора.

Индикатор	Импликация
[Random] только	Треки всех дисков в CD-чейнджере воспроизводятся в случайном порядке.
[Disc Repeat] и [Random] .	Треки в выбранном диске воспроизводятся в случайном порядке.

- Если Вы выполняете случайное воспроизведение во время **[Track Repeat]**, диапазон повторного воспроизведения изменяется на **[Disc Repeat]**.

(8) Пробное воспроизведение

Воспроизводятся первые 10 секунд каждого трека на текущем диске (или первый трек каждого диска).

Индикатор	Импликация
[Scan] только	Начало первого трека каждого диска проигрывается около 10 секунд.
[Disc Repeat] и [Scan] .	Начало каждого трека в выбранном диске проигрывается около 10 секунд.

- Когда Вы найдете нужный трек (или диск), коснитесь  для того, чтобы отключить пробное воспроизведение.
- По окончании сканирования трека или диска, снова начинается обычное воспроизведение треков.

Глава 11

Использование AV источника (M-CD, iPod®, TV)

[260] Работа iPod®

Вы можете управлять iPod, подключив iPod адаптер Pioneer (продается отдельно) к навигационной системе. Подробнее об этой операции см. в руководстве пользователя iPod адаптера. В данном разделе представлена информация, касающаяся операций iPod с навигационной системой, которая отличается от той, что принята в руководстве пользователя iPod.

- Если Вы используете iPod (продается отдельно) с данной навигационной системой, необходим адаптер iPod Pioneer. iPod является торговой маркой компании Apple Computer, Inc., зарегистрированной в США и других странах.

[261] Выбор [iPod] как источника

- 1 Коснитесь иконки источника и коснитесь [iPod].
 - ⇒ Подробнее см. “Выбор источника” → Стр. 85

[262] Конфигурация экрана

- Если в информации встречаются кириллические буквы, такая информация может отображаться на дисплее некорректно.

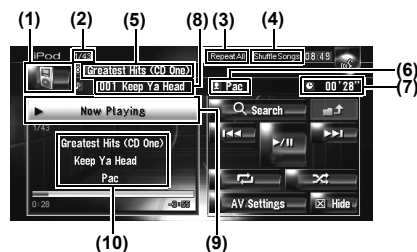

- (1) **Иконка источника**
Показывает, какой источник выбран.
- (2) **Индикатор номера песни**
Показывает номер воспроизводимой песни в выбранном списке.
- (3) **Индикатор повторного воспроизведения**
Показывает, выбран ли повтор для текущей песни или для всех песен в текущем списке.
- (4) **Индикатор воспроизведения в случайном порядке**
Показывает, воспроизведение в случайном порядке выбрано для песен или альбомов.

(5) Индикатор названия альбома

Показывает название альбома песни.

(6) Индикатор имени исполнителя

Показывает имя исполнителя воспроизводимой песни.

(7) Индикатор времени воспроизведения

Показывает оставшееся время воспроизведения текущей песни.

(8) Индикатор названия песни

Показывает название воспроизводимой песни.

(9) Воспроизведение информации о песне

Показывает информацию и статус воспроизводимой песни.

(10) Индикатор названия песни, имени исполнителя и названия альбома.

При воспроизведении песни, на экране отображается название песни, имя исполнителя и название альбома.

[263] Работа сенсорных кнопок

- 1 Коснитесь иконки источника и затем коснитесь [iPod], чтобы выбрать iPod. Если значок источника не отображается, Вы можете отобразить его, прикоснувшись к экрану.

Сенсорные кнопки



(1) Воспроизведение и пауза

Коснувшись ►/||, Вы переключаетесь между “воспроизведением” и “паузой”.

(2) Коснитесь: Перейти через одну песню назад или вперед

Коснувшись ►►, Вы перемещаетесь на начало следующей песни. Коснувшись ◀◀, Вы перемещаетесь на начало текущей песни. Коснувшись еще раз, Вы перейдете к предыдущей песне.

Коснитесь и удерживайте: быстрое перемещение вперед или назад

- Вы можете сделать это также, нажав на кнопку **TRK** (◀►).

AV

(3) Отображение предыдущего экрана

Коснитесь точного поиска или другого экрана, для того, чтобы вернуться к предыдущему экрану.

(4) Уменьшение количества треков для воспроизведения

Вы можете сократить выбор песен для воспроизведения до пяти категорий.

☞ “Поиск песни” → Стр. 122

(5) Повторное воспроизведение

Коснитесь  несколько раз, до тех пор, пока не появится на экране нужный диапазон повтора.

- **Repeat One** — Повторение воспроизведение только текущей песни
- **Repeat All** — Повтор всех песен в выбранном списке

(6) Воспроизведение в случайном порядке

Эта функция перемешивает песни или альбомы, и воспроизводит их в случайном порядке.

При каждом касании , происходит изменение установок в следующей последовательности:

- **Shuffle Songs** — Воспроизведение песен в произвольном порядке в выбранном списке
- **Shuffle Albums** — Случайно выбранный альбом, и последующее воспроизведение всех песен этого альбома по порядку

Глава 11

Использование AV источника (M-CD, iPod®, TV)

[264] Поиск песни

Операции для управления iPod с навигационной системой разработаны для закрытия операций iPod. Это позволяет Вам выполнить поиск и воспроизведение песен, как это могло бы быть сделано с iPod.

1 Коснитесь [Search].



Если Вы не выполняете никаких операций в течение 30 секунд после завершения шагов 1-4, экран возвращается к предыдущему экрану.

2 Коснитесь одной из категорий, в которой Вы хотите найти песню.

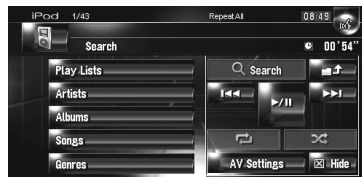
- **Playlists** (плейлисты)
- **Artists** (исполнители)
- **Albums** (альбомы)
- **Songs** (песни)
- **Genres** (жанры)



Показан экран поиска.

 Иконка слева указывает, что этот элемент—“Плейлист”, а иконка  на то, что этот элемент—“Песня”.



- Если Вы выбираете **[Songs]**, перейдите к шагу 4.
- Если Вы выбираете **[Artists]**, **[Albums]** или **[Genres]** Вы можете начать воспроизведение всех песен в выбранном списке. Чтобы сделать это, коснитесь и удерживайте название списка.

3 Коснитесь названия списка, который Вы хотите воспроизвести.

Повторяйте эту операцию до тех пор, пока не найдете нужную песню.

- Для возврата в предыдущий экран, коснитесь .

4 В списке песен коснитесь песни, которую Вы хотите воспроизвести.

- Чтобы перейти к следующей странице списка, коснитесь .
- Чтобы перейти к предыдущей странице списка, коснитесь .

[265] Работа TV тюнера

▲ ВНИМАНИЕ

- В целях безопасности, просмотр видеоизображения не возможен во время движения автомобиля. Чтобы просмотреть видеоизображения, Вы должны остановиться в безопасном месте и установить машину на стояночный тормоз (подробнее о блокировке см. стр. 18).

Вы можете использовать навигационную систему для управления ТВ тюнером, который продается отдельно (например, GEX-P6400TVP, GEX-P5700TVP). Подробнее о работе TV тюнера, см. в руководстве по эксплуатации TV-тюнера. В данном разделе представлена информация, касающаяся работы TV с навигационной системой, которая отличается от той, что принята в руководстве пользователя TV тюнера. При попытке просмотра видеоизображений во время управления автомобилем, на экране появляется предупреждение **“Во время движения смотреть телевизор категорически запрещается.”**

[266] Выбор [TV] как источника

- 1 Коснитесь иконки источника и коснитесь [TV].
 ➤ Подробнее см. “Выбор источника” → Стр. 85

[267] Конфигурация экрана

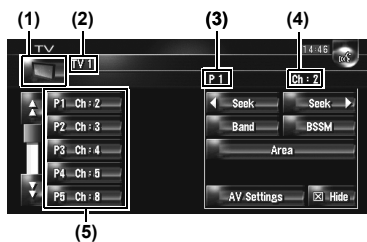

- (1) **Иконка источника**
Показывает, какой источник выбран.
- (2) **Индикатор диапазона частот**
Показывает, на какой канал настроен TV-тюнер: TV 1 или TV 2.
- (3) **Индикатор заданной частоты**
Показывает, что выбран заданный канал.

(4) Индикатор канала

Показывает, на какой канал настроен TV тюнер:

(5) Показ списка заданных частот

Показывает список заданных частот.

[268] Работа сенсорных кнопок

- 1 Коснитесь иконки источника, и затем коснитесь [TV], чтобы выбрать TV-тюнер. Если значок источника не отображается, Вы можете отобразить его, прикоснувшись к экрану.

Сенсорные кнопки

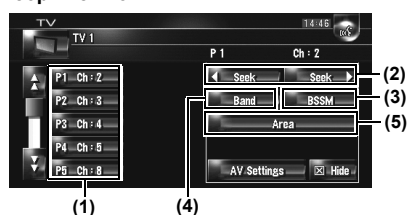

(1) Выберите канал из списка

Список позволяет Вам увидеть перечень каналов и выбрать один из них для просмотра.

- Коснувшись **A** или **B**, Вы переходите на следующую или предыдущую страницу списка.
- Вы можете зарегистрировать Ваш любимый канал в списке.
- “Сохранение и повторный вызов станций вещания” → Стр. 124

(2) Коснитесь: Выполните настройку вручную

Каналы будут перемещаться вверх или вниз.

Коснитесь и удерживайте: Выполните поиск настройки

Тюнер будет сканировать каналы до тех пор, пока не будет найден достаточно устойчивый сигнал вещания.

- Коснувшись и удерживая **Seek** или **Seek**, Вы можете пропустить каналы вещания. Поиск настройки начинается, как только Вы отпустите кнопки.
- Вы можете сделать это также, с помощью кнопки **TRK** (◀▶).

(3) Сохраните последовательно наиболее стабильные станции вещания.

Автоматически в списке заданных каналов может быть зарегистрировано двенадцать каналов с сильным сигналом.

AV

⇒ “Последовательное сохранение наиболее стабильных станций вещания” → Стр. 124

(4) Изменение канала

Коснувшись **[Band]**, Вы переключаетесь между “TV 1” и “TV 2”.

(5) Выберите группу страны

⇒ “Выбор группы страны” → Стр. 124

[269] Сохранение и повторный вызов станций вещания

Если Вы коснетесь любой клавиши заданной настройки **P1** — **P12**, Вы можете легко сохранить до 12 станций вещания, чтобы в дальнейшем вызывать их простым касанием кнопки.

1 Когда Вы находите станцию, которую Вы хотите сохранить в памяти, коснитесь и держите кнопку заданной настройки **P1** — **P12**.

Заданные станции сохранены в памяти. В следующий раз, когда Вы коснетесь кнопки заданной настройки **P1** — **P12** станция вызывается из памяти. Чтобы переключиться между **P1** — **P6** и **P7** — **P12**, коснитесь **[A]** или

[B]. Коснувшись клавиш сенсорной панели, которые не показаны на экране, Вы выводите их на экран.

- До 24 станций, по 12 для каждого двух TV каналов, можно сохранить в памяти.
- Вы можете также нажать кнопку **P.LIST** (**[▲/▼]**) чтобы вызвать станции, назначенные на кнопки заданной настройки **P1** — **P12**.

[270] Последовательное сохранение наиболее стабильных станций вещания

1 Коснитесь и удерживайте **[BSSM]**.

Начинается BSSM. 12 самых стабильных частот вещания будут сохранены на кнопках заданных настроек **P1** — **P12**, в зависимости от силы сигнала.

- Для отмены сохранения, коснитесь **[Отмена]**.
- Сохранение станций вещания с **[BSSM]** может заменить текущие сохраненные станции вещания в памяти.

[271] Выбор группы страны

1 Коснитесь **[Area]**.

2 Коснитесь **[Up]** или **[Down]** для выбора соответствующей группы страны.



- Подробнее о коде страны см. в “Руководстве пользователя” TV тюнера.

Использование AV источника (AV, EXT, AUX)

AV

[272] Работа источника AV входа (AV)

⚠ ВНИМАНИЕ

- В целях безопасности, просмотр видеоизображения не возможен во время движения автомобиля. Чтобы просмотреть видеоизображения, Вы должны остановиться в безопасном месте и установить машину на стояночный тормоз (подробнее о блокировке см. стр. 18).

- Работа разных внешних устройств, подключенных к навигационной системе, отличается друг от друга. (В некоторых случаях внешнее устройство может не отвечать.)

[275] Выбор [EXT 1] или [EXT 2] как источника

- 1 Коснитесь иконки источника и коснитесь [EXT 1] или [EXT 2].
 - ☞ Подробнее см. “Выбор источника” → Стр. 85

[276] Конфигурация экрана

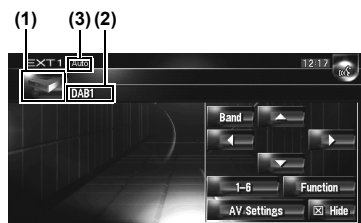

(1) Иконка источника

Показывает, какой источник выбран.

(2) Индикатор внешнего устройства

Отображает любые подключенные внешние устройства.

(3)

Показывает текущий режим.

- ☞ “Переключение между автоматическими и ручными функциями” → Стр. 127

[273] Выбор [AV INPUT] как источника

- 1 [AV Input] установлен на [Video].
 - ☞ Выбор видеовхода → Стр. 137
- 2 Коснитесь иконки источника и коснитесь [AV INPUT].
 - ☞ Подробнее см. “Выбор источника” → Стр. 85

[274] Работа внешнего устройства (EXT)

Термин “внешнее устройство” относится к будущим устройствам компании Pioneer, которые сейчас не запланированы, или устройствам, которые позволят управлять основными функциями, хотя они не полностью управляются навигационной системой. Данная навигационная система может управлять двумя внешними устройствами. При подключении двух внешних устройств, навигационная система назначает их на внешнее устройство 1 или 2. Подробности, касающиеся работы см. в руководстве по эксплуатации внешнего устройства. В данном разделе представлена информация, касающаяся работы внешнего устройства с навигационной системой, которая отличается от той, что принята в руководстве по эксплуатации внешнего устройства.

[277] Работа сенсорных кнопок

- 1 Коснитесь иконки источника и затем коснитесь [EXT 1] или [EXT 2], чтобы выбрать внешнее устройство. Если значок источника не отображается, Вы можете отобразить его, прикоснувшись к экрану.

Сенсорные кнопки

AV

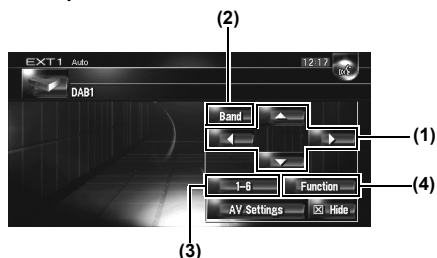

(1) Направляет команду ▲, ▼, ◀, или ▶

Коснитесь, чтобы включить внешнее устройство.

- Работа разных внешних устройств, подключенных к навигационной системе, отличается друг от друга. (В некоторых случаях, некоторые функции могут не работать до тех пор, пока Вы не коснетесь и не будете удерживать кнопку.)

(2) Отправка команды на канал

Коснитесь, чтобы отправить команду на канал внешнего устройства.

- Работа разных внешних устройств, подключенных к навигационной системе, отличается друг от друга. (В некоторых случаях внешнее устройство может не отвечать.)

(3) Отправка команды кнопок 1-6

▷ “Работа внешнего устройства с использованием кнопок 1 — 6” → Стр. 126

(4) Включите внешнее устройство, используя кнопки **Function 1 - Function 4** и кнопку **Auto/Manual**

- ▷ “Работа внешнего устройства с использованием функций 1 — 4” → Стр. 126
- ▷ “Переключение между автоматическими и ручными функциями” → Стр. 127

[278]Работа внешнего устройства с использованием кнопок 1 — 6

Внешнее устройство может быть включено командами, подаваемыми с кнопок 1 — 6.

1 Коснитесь **[1—6]**.

2 Коснитесь **([1—6])**, чтобы включить внешнее устройство.



- Для возврата в предыдущий экран, коснитесь **[Back]**.
- Работа разных внешних устройств, подключенных к навигационной системе, отличается друг от друга. (В некоторых случаях, некоторые функции могут не работать до тех пор, пока Вы не коснетесь и не будете удерживать кнопку.)

[279]Работа внешнего устройства с использованием функций 1 — 4

Внешнее устройство может работать по командам, поступающим с **Function 1 — Function 4**.

- Рабочие команды, установленные на **Function 1 — Function 4** отличаются, и зависят от внешнего устройства.

1 Коснитесь **[Function]**.

2 Коснитесь **[Function 1, 2, 3 or 4]**.



Рабочие команды подаются на внешнее устройство.

- В некоторых случаях, некоторые функции могут не использоваться до тех пор, пока Вы не коснетесь, и не будете удерживать кнопку.
- Для возврата в предыдущий экран, коснитесь **[Back]**.

[280]Переключение между автоматическими и ручными функциями

Вы можете включить или отключить автоматическую или ручную функцию. Вы можете переключиться между **Auto** и **Manual** функциями подключенных внешних устройств. Первоначально функции установлены на **Auto**.

- Рабочие команды, установленные для **Auto** и **Manual** операций могут отличаться, в зависимости от подключенных внешних устройств.

1 Коснитесь **[Function]**.

2 Коснитесь **[Auto/Manual]**.

Коснувшись **[Auto/Manual]**, Вы переключаетесь между **[Auto]** и **[Manual]**.

- Работа разных внешних устройств, подключенных к навигационной системе, отличается друг от друга. (В некоторых случаях внешнее устройство может не отвечать.)
- Для возврата в предыдущий экран, коснитесь **[Back]**.

[281]Работа источника AUX входа (AUX)

Переходник IP-BUS-RCA, такой как CD-RB20/CD-RB10 (продается отдельно) позволяет Вам подключить к навигационной системе дополнительное оборудование с RCA выходом. Подробнее об этом см. руководство пользователя переходника IP-BUS-RCA.

[282]Выбор **[AUX]** как источника

1 **[AUX Input]** установлен на **[On]**.

- ⇒ "Включение дополнительных настроек"
→ Стр. 137

2 Коснитесь иконки источника и коснитесь **[AUX]**.

- ⇒ Подробнее см. "Выбор источника"
→ Стр. 85

AV

Глава 12

Использование AV источника (AV, EXT, AUX)

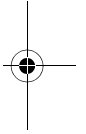
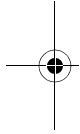
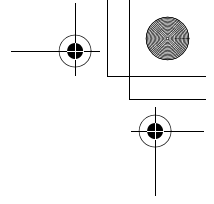
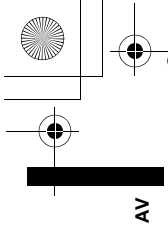

Глава 12

Использование AV источника (AV, EXT, AUX)

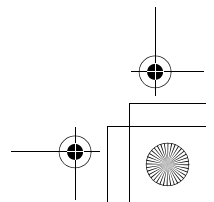
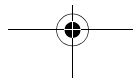
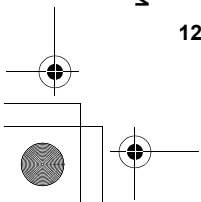

Пользовательские аудио настройки, касающиеся аудио и видео

AV

Можно выполнить разные настройки аудиосистемы, в соответствии с Вашими личными пристрастиями. В этой главе описано, как выполнить разные настройки и настройку ЖК панели.

[283] Обзор установок AV

Аудиовизуальные настройки можно поделить на **[Audio Settings]** и **[System Settings]**.

Экран аудио настроек

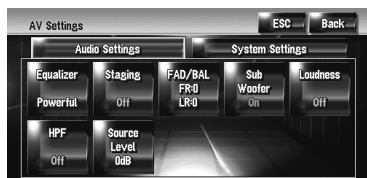

Экран системных установок

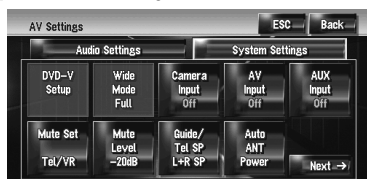

- ⇒ Операции по **[Audio Settings]** → Стр. 129 - 133
- ⇒ Операции по **[System Settings]** → Стр. 133 - 139
- Когда **Pre Out** (настройка контроллера субвуфера в **System Settings** меню) **Full**, **Non Fading** будет отображаться на дисплее вместо **Sub Woofer**.
- ⇒ “Настройка заднего динамика и контроллера субвуфера” → Стр. 139

Если в качестве источника выбран FM, Вы не можете выбрать **[Source Level]**.

[284] Как работать с экраном аудио настроек

- 1** Нажмите кнопку **AV**.
Экран навигации меняется на экран аудиосистемы (или другого источника).
- 2** Коснитесь **[AV Settings]**.
Появится экран настроек AV.
- 3** Коснитесь элемента, который Вы хотите изменить.

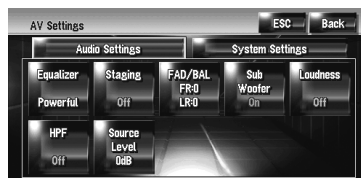

- 4** Изменение настройки. (например, экран эквалайзера)

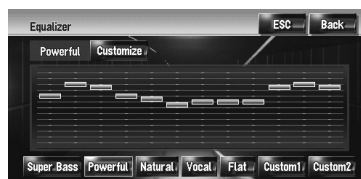

- Коснитесь **[ESC]** чтобы вернуться к текущему экрану выбранного источника.
- Коснувшись **[Back]**, Вы возвращаетесь к экрану AV настроек.

[285] Пользовательские настройки элементов аудио

[286] Использование эквалайзера

Эквалайзер позволяет Вам настроить коррекцию в соответствии с акустическими особенностями салона автомобиля по Вашему вкусу.

AV

[287]Вызов кривых эквалайзера

Сохранено шесть кривых эквалайзера, которые Вы можете легко вызвать. Ниже представлен перечень кривых эквалайзера:

Кривая эквалайзера

Super Bass

Super Bass -это кривая, в которой усилен только нижний диапазон.

Powerful (по умолчанию):

Powerful -это кривая, в которой усилены сигналы нижнего и верхнего диапазонов.

Natural

Natural - это кривая, в которой усилены сигналы нижнего и верхнего диапазонов.

Vocal

Vocal -это кривая, в которой усилены сигналы среднего диапазона, такие как диапазон голоса.

Flat

Flat -это прямая, в которой нет никакого усиления.

Custom1

Custom1 -это кривая эквалайзера, которую Вы создали. Может быть создана пользовательская кривая.

Custom1 и **Custom2** -это настроенные кривые эквалайзера, которые Вы создали. Настройка может быть выполнена 3-х полосным параметрическим эквалайзером.

Custom2

Custom2 -это настроенная кривая эквалайзера, которую Вы создали. Если Вы выбрали эту кривую, эффект будет отражен на всех аудио источниках.

1 Коснитесь **[Equalizer]** в меню **Audio Settings**.

2 Коснитесь нужного эквалайзера.

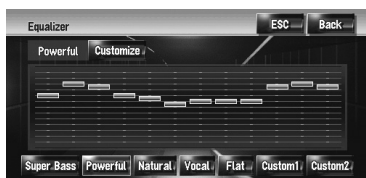

- При выборе **Flat** со звуком не происходит никаких изменений или дополнений. Полезно проверить влияние кривой эквалайзера, переключаясь с прямой на установленную эквалайзером кривую.

[288]Настройка кривых эквалайзера

Вы можете отрегулировать настройки текущей выбранной кривой эквалайзера по Вашему желанию.

- Отдельная кривая **Custom1** может быть создана для каждого источника. Если Вы выполняете настройку, когда выбрана кривая **Super Bass**, **Powerful**, **Natural**, **Vocal**, **Flat**,

или **Custom1**, установки кривой эквалайзера будут сохранены в памяти в **Custom1**.

- Кривая **Custom2** может быть создана, одна для всех источников. Если Вы выполняете настройки, когда выбрана кривая **Custom2** происходит обновление **Custom2** кривой.
- Настроенная кривая **Custom1** сохраняется в памяти для каждого выбранного источника, но одна кривая относится ко всем следующим источникам.

- **AM** и **FM**
- **EXT 1** и **EXT 2**
- **AUX** и **AV INPUT**

Во встроенном DVD приводе, разные кривые могут быть сохранены для DVD-Video и CD (CD-DA или MP3).

Вы можете настроить резонансную частоту, уровень и добротность (характеристики кривой) каждой полосы (**Low/Mid/High**).

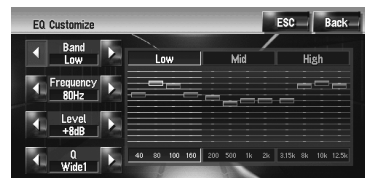

- **Band:** Вы можете выбрать полосу, которую Вы хотите настроить.
- **Frequency:** Вы можете выбрать частоту для настройки центральной частоты.
- **Level:** Вы можете настроить уровень усиления (дБ) для заданной полосы.
- **Q:** Вы можете выбрать подробные характеристики кривой. (На следующем рисунке показано изображение с характеристиками.)

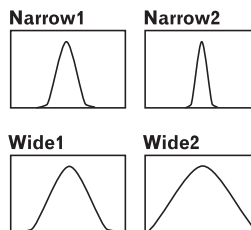

1 Коснитесь **[Equalizer]** в меню **Audio Settings**.

Пользовательские аудио настройки, касающиеся аудио и видео

Глава 13

2 Коснитесь [Customize].

Появляется экран деталей настройки.

3 Коснитесь ◀ или ▶ для выбора полосы эквалайзера для настройки.

Каждый раз, когда Вы касаетесь ◀ или ▶ Вы выбираете полосу эквалайзера в следующем порядке:

Low — Mid — High

4 Коснитесь ◀ или ▶ для установки нужной центральной частоты.

Low: 40 — 80 — 100 — 160 (Гц)

Mid: 200 — 500 — 1K — 2K (Гц)

High: 3.15K — 8K — 10K — 12.5K (Гц)

5 Коснитесь ◀ или ▶ для настройки уровня полосы эквалайзера.

Каждый раз, когда Вы касаетесь ◀ или ▶, уровень полосы эквалайзера увеличивается или уменьшается. **+12dB - -12dB** отображается как увеличенный или уменьшенный уровень.

6 Коснитесь ◀ или ▶, чтобы выбрать нужную [Q].

Коснитесь ◀ или ▶ так, чтобы появились характеристики кривой на дисплее.

Wide2 — Wide1 — Narrow1 — Narrow2

- Для настройки других полос повторите шаги 3-6.

[289]Настройка модели студии звукозаписи

Вы можете выбрать нужный эффект из разных моделей студии звукозаписи, таких как Музыкальная студия или Динамический театр. Вы можете также настроить эффект положения слушателя.

[290]Установка студии звукозаписи, которая соответствует Вашему изображению**1 Коснитесь [Staging] в меню Аудионастройки.****2 Коснитесь нужной настройки студии звукозаписи.**

- Настройки **[Living Room]**, которые усиливают СВ-диапазон, вряд ли могут быть эффективны на максимальном уровне громкости.
- Если Вы делаете установки на другие опции, кроме **[Off]**, установка ВЧ-фильтра (**HPF**) меняется на **[Off]**.
- ▷ "Использование фильтра затухания верхних частот" → Стр. 133

[291]Настройка эффекта положения

Вы можете выбрать положение слушателя, которое Вы захотите сделать центром звуковых эффектов.

1 Коснитесь [Staging] в меню Audio Settings.**2 Коснитесь [Position].****3 Коснитесь нужного положения.****[292]Использование регулировки баланса**

Вы можете выбрать установку регулятора уровня сигнала/баланса, обеспечивающую идеальное окружение прослушивания на всех занятых местах.

1 Коснитесь [FAD/BAL] в меню Audio Settings.

Появляется экран FAD/BAL. Когда **Rear SP** (установки контроллера субвуфера в **System Settings** меню), то **Sub.w. Balance** будет отображаться на экране вместо **FAD/BAL**.

- ▷ "Настройка заднего динамика и контроллера субвуфера" → Стр. 139

2 Коснитесь ▲ или ▼, чтобы настроить баланс передней/задней колонки.

Каждый раз, когда Вы касаетесь ▲ или ▼, баланс передней/ задней колонки перемещается вперед или назад.

AV

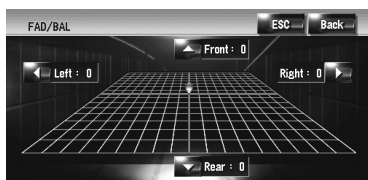

Front: 15 на **Rear: 15** показывает перемещение баланса передней/задней колонки.

Если установка выхода задней колонки **Rear SP Sub.w**, Вы не можете отрегулировать баланс передней/задней колонки.

☞ “Настройка заднего динамика и контроллера субвуфера” → Стр. 139

Глава 13

Пользовательские аудио настройки, касающиеся аудио и видео

3 Коснитесь ◀ или ▶ для того, чтобы отрегулировать баланс левой/правой колонки.

Каждый раз, когда Вы касаетесь ◀ или ▶, Вы перемещаете баланс левой/ правой колонки влево или вправо.

Left: 9 на **Right: 9** показывает перемещение баланса левой/ правой колонки слева направо.

[293]Использование выхода субвуфера

Навигационная система имеет выход субвуфера, который может быть включен или выключен.

- ☐ Когда выход субвуфера включен, Вы можете отрегулировать критическую частоту, уровень выходного сигнала и фазу субвуфера.

1 Коснитесь [Sub Woofer] в меню Аудионастройки.

Когда **Preout** (установки контроллера субвуфера в **System Settings** меню) **Full**, Вы не можете выбрать [Sub Woofer].

☞ “Настройка заднего динамика и контроллера субвуфера” → Стр. 139

2 Коснитесь [On] чтобы включить выход субвуфера.

Чтобы отключить выход субвуфера, коснитесь [Off].

3 Коснитесь [Reverse] или [Normal], чтобы выбрать фазу выхода субвуфера.

- ☐ Если звук на выходе субвуфера нечистый при [Normal], поменяйте его на [Reverse].

4 Коснитесь ◀ или ▶ для выбора критической частоты.

Каждый раз, когда Вы касаетесь ◀ или ▶, Вы выбираете критическую частоту в следующем порядке:

50 — 80 — 125 (Гц)

Только частоты ниже чем те, что находятся в выбранном диапазоне, являются выходом субвуфера.

5 Коснитесь [±] или [–], чтобы отрегулировать уровень выходного сигнала субвуфера.

+6 - –6 отображается, когда уровень сигнала увеличился или уменьшился.

[294]Использование линейного выхода

Когда включен линейный выход, аудиосигнал не проходит через ВЧ-фильтр навигационной системы (для субвуфера), но проходит через RCA выход.

1 Коснитесь [Non Fading] в меню Audio Settings.

Только когда **Preout** (установки контроллера субвуфера в **System Settings** меню) **Full**, Вы можете выбрать [Non Fading].

☞ “Настройка заднего динамика и контроллера субвуфера” → Стр. 139

2 Коснитесь [On], чтобы включить линейный выход.

Чтобы отключить линейный выход, коснитесь [Off].

3 Коснитесь [±] или [–], чтобы отрегулировать уровень сигнала на линейном выходе.

+6 - –6 отображается, когда уровень сигнала увеличился или уменьшился.

[295]Регулировка громкости

Тонкомпенсация компенсирует дефицит низких и высоких частот при прослушивании с низким уровнем громкости.

1 Коснитесь [Loudness] в меню Audio Settings.

2 Коснитесь [On], чтобы включить тонкомпенсацию.

Чтобы отключить тонкомпенсацию, коснитесь [Off].

3 Коснитесь ◀ или ▶ для установки нужного уровня.

Каждый раз, когда Вы касаетесь ◀ или ▶, Вы выбираете уровень в следующем порядке:
Low — Mid — High

[296]Использование фильтра затухания верхних частот

Если Вы не хотите, чтобы низкие частоты выходного сигнала субвуфера воспроизводились на передних или задних колонках, включите ВЧ-фильтр. Только частоты выше тех, что находятся в выбранном диапазоне, являются частотами выходного сигнала передних или задних колонок.

1 Коснитесь [HPF] в меню **Audio Settings**.

2 Коснитесь [On], чтобы включить ВЧ-фильтр.

Чтобы отключить ВЧ-фильтр, коснитесь [Off].

3 Коснитесь ◀ или ▶ для выбора критической частоты.

Каждый раз, когда Вы касаетесь ◀ или ▶, Вы выбираете критическую частоту в следующем порядке:

50 — 80 — 125 (Гц)

Когда **Preout** (установка контроллера субвуфера в **System Settings** меню) - **Sub.w**, **HPF** функция действительна только для передних колонок.

Если Вы меняете акустическое поле после его установки, установки ВЧ-фильтра (**HPF**) меняются на **Off**.

[297]Настройка уровней источника

Source Level (настройка уровня источника) позволяет Вам настроить уровень громкости для каждого источника, чтобы избежать радикальных изменений громкости при переключении между источниками.

- Настройки берут за основу уровень громкости FM тюнера, который не меняется.

1 Сравните уровень громкости FM тюнера с уровнем источника, который Вы хотите отрегулировать.

2 Коснитесь [Source Level] в меню **Audio Settings**.

3 Коснитесь [+] или [-] для регулировки громкости источника.

+8 - -8 показывает, как увеличивается или уменьшается громкость источника.

Источники автоматически устанавливаются на одинаковый уровень громкости.

- **CD** и **ROM (MP3)**
- **EXT 1** и **EXT 2**
- **AUX** и **AV INPUT**

[298]Пользовательские настройки элементов системы

Системные настройки позволяют Вам выполнить различные настройки навигационной системы.

[299]Как просматривать и работать с системными настройками

1 Нажмите кнопку **AV**.

Экран навигации меняется на экран аудиоисточника (или другого источника).

2 Коснитесь [**AV Settings**].

Появится экран настроек AV.

3 Коснитесь [**System Settings**].



4 Коснитесь элемента, который Вы хотите изменить.

Появляется экран изменения настроек или настройка меняется переключением.

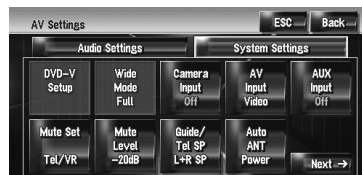

AV

- Коснитесь **[Next →]** или **[← Back]** для перехода к следующей или предыдущей странице.

5 Изменение настройки.

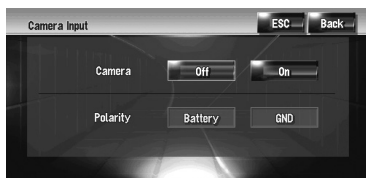

- Коснитесь **[ESC]**, чтобы вернуться к экрану выбранного источника.
- Для возврата в предыдущий экран, коснитесь **[Back]**.

Глава 13

Пользовательские аудио настройки, касающиеся аудио и видео

[300] Настройка встроенного DVD привода

Вы можете поменять предпочтения на воспроизведение DVD на встроенном DVD приводе.

Вы можете использовать данное меню для изменения установок аудио, субтитров, защиты от детей и других установок DVD.

Некоторые изменения или установки, выполненные здесь Вами, могут быть недействительными, в зависимости от характеристик DVD диска. Подробнее об этом см. в инструкции к диску.

- Вы можете войти в это меню, когда выбран **[DVD]** как аудиоисточник.
- Вы можете войти в это меню во время воспроизведения DVD, воспроизведение будет остановлено, и Вы вернетесь к первой главе.

[301] Установка языка

Вы можете установить язык для субтитров, аудио и меню. Если выбранный язык записан на DVD, субтитры, аудио и меню отображаются на этом языке.

- 1 Переключение аудио источника на [DVD].**
- 2 Коснитесь [DVD-V Setup] в меню System Settings.**
- 3 Коснитесь [Subtitle Language], [Audio Language] или [Menu Language].**
Показаны все языки меню и языка, выбранного для установки в настоящее время.

4 Коснитесь нужного языка.

Если Вы выбираете **[Others]**, показывается дисплей ввода кода языка. Введите четырехзначный код нужного языка, и затем коснитесь **[Enter]**.

- ↳ “Таблица кодов языка для DVD” → Стр. 142
- Если выбранный язык на записан на диске, вводится и отображается язык по умолчанию, указанный на диске.
- Вы можете также переключить язык субтитров и аудио, коснувшись **[Subtitle]** или **[Audio]** во время воспроизведения.
- ↳ Изменение языка субтитров во время воспроизведения (мультиязычные субтитры) → Стр. 94
- ↳ Изменения языка аудио во время воспроизведения (Мультиаудио) → Стр. 94

[302] Включение или выключение вспомогательных субтитров

Вспомогательные субтитры предлагают пояснения для слабослышащих. Но они выводятся на экран только в том случае, если они записаны на DVD.

Вы можете включить или отключить вспомогательные субтитры по желанию.

1 Коснитесь [DVD-V Setup] в меню System Settings.

2 Коснитесь [Assist Subtitle].

Коснувшись **[Assist Subtitle]**, Вы переключаетесь между **[On]** и **[Off]**.

[303] Отображение иконки настройки угла

Вы можете настроить отображение иконки угла  на сценах, где угол может быть переключен.

1 Коснитесь [DVD-V Setup] в меню System Settings.

2 Коснитесь [Multi Angle].

Коснувшись **[Multi Angle]**, Вы переключаетесь между **[On]** и **[Off]**.

[304] Настройка формата кадра

Есть два вида дисплея. Широкоформатный дисплей с соотношением ширины и высоты (TV формат) 16:9, хотя обычный дисплей имеет TV формат 4:3. Если Вы используете обычный задний дисплей с TV форматом 4:3, Вы можете установить формат кадра, соответствующий Вашему заднему дисплею. (Мы рекомендуем использовать эту функцию, только если Вы хотите подогнать ее к заднему дисплею.)

- При использовании обычного дисплея, выберите **Letter Box** или **Panscan**. Выбор **16:9** может привести к неестественному изображению.

1 Коснитесь **[DVD-V Setup]** в меню **System Settings**.

2 Коснитесь **[TV Aspect]**.

При каждом касании **[TV Aspect]**, происходит изменение установок в следующей последовательности:

- **16:9** — Широкоформатное изображение (16:9) показано как оно есть (первоначальные установки)
- **Letter Box** — Изображение в виде почтового ящика с черными полосками в верхней и нижней части экрана
- **Panscan** — Изображение обрезано с правой и левой стороны экрана

- При воспроизведении дисков, которые не имеют системы panscan, они воспроизводятся как **[Letter Box]** даже если выбрана установка **[Panscan]**. Убедитесь, что на упаковке диска есть маркировка **16:9 LB**.

[305]Установка защиты от детей

Некоторые DVD диски позволяют использовать защиту от детей для установки ограничений на просмотр детьми сцен насилия и фильмов для взрослых. Вы можете установить уровень такой защиты по степеням, в соответствии с Вашими пожеланиями.

- Если Вы установили уровень защиты, во время воспроизведения диска с такой защитой могут быть отображены указания по вводу номера кода. В этих случаях воспроизведение начнется после ввода правильного кода.

Установка кода и уровня

При первом использовании этой функции зарегистрируйте Ваш код. Если Вы не зарегистрируете номер кода, защита от детей работать не будет.

1 Коснитесь **[DVD-V Setup]** в меню **System Settings**.

2 Коснитесь **[Parental Level]**.

3 Коснитесь **0 — 9** чтобы ввести четырехзначный цифровой номер кода.

4 Во время отображения ввода цифр, коснитесь **[Enter]**.

Код зарегистрирован и теперь Вы можете установить уровень.

5 Коснитесь любого из цифр от **1 — 8**, чтобы выбрать нужный уровень.

Защита от детей установлена.

- **Level 8** — Воспроизведение всего диска возможно (первоначальная установка)
- **Level 7 — Level 2** — Возможно воспроизведение дисков с фильмами для детей и фильмов для семейного просмотра
- **Level 1** — Возможно только воспроизведение дисков с фильмами для детей
- Если Вы хотите поменять уровень защиты от детей, введите зарегистрированный код в Шаг 3.
- Мы советуем записать код, чтобы не забыть его.
- Уровень защиты от детей записан на диске. Вы можете уточнить его на упаковке диска, вкладыше к диску или на самом диске. С дисками, где не записан уровень защиты от детей, Вы не можете использовать эту защиту.
- На некоторых дисках защита от детей работает как пропуск определенных сцен, после которых возобновляется обычное воспроизведение. Подробнее об этом см. на инструкции к диску.
- Если Вы забыли зарегистрированный код, коснитесь **[Clear]** 10 раз на экране в Шаг 3. Зарегистрированный код будет отменен, и Вы сможете зарегистрировать новый код.

[306]Изменение режима широкоформатного экрана

▲ ВНИМАНИЕ

- В целях безопасности, эти функции недоступны во время движения автомобиля. Чтобы активировать эти функции, Вы должны остановиться в безопасном месте и установить машину на стояночный тормоз (подробнее о блокировке см. стр. 18).

AV

Глава 13

Пользовательские аудио настройки, касающиеся аудио и видео

AV

1 Коснитесь **[Wide Mode]** в меню **System Settings**.

Появляется экран широкоформатного режима.

На этом экране Вы можете выбрать следующие элементы:

Full, **Just**, **Cinema**, **Zoom** или **Normal**

[Normal] (обычный):

Изображение в формате 4:3 отображается нормально, соразмерно, поскольку пропорции такие же, что и на обычном изображении.

[Full] (полный):

Изображение в формате 4:3 увеличено только в горизонтальном направлении, позволяя Вам наслаждаться TV изображением в формате 4:3(обычное изображение) без каких-либо исключений.

[Just] (точный):

Изображение слегка увеличено по центру, и степень увеличения возрастает по горизонтали к краям изображения, позволяя Вам наслаждаться изображением в формате 4:3 не ощущая непропорциональности даже на широкоформатном экране.

[Cinema] (кино):

Изображение увеличено в тех же пропорциях, что и **Full** or **Zoom** по горизонтали, и в пропорциях между **Full** и **Zoom** по вертикали; идеальный формат кино (широкоформатное изображение), где титры находятся за границами кадра.

[Zoom] (масштабирование):

Изображение в формате 4:3 увеличено в одинаковой пропорции, как по вертикали, так и по горизонтали; идеальный для кино размер изображения (изображение широкоформатного экрана).

- Различные установки могут быть сохранены в памяти для каждого видео источника.
- При просмотре видео в режиме широкоформатного экрана, который не соответствует оригинальному формату кадру, изображение может отличаться.
- Помните, что использование данной системы для коммерческого или публичного просмотра может представлять собой нарушение авторских прав, защищенных законодательством об авторском праве.

- Видеоизображение может быть зернистым при просмотре в режиме **Cinema** или **Zoom**.
- Изображение карты навигации и камеры заднего вида всегда **Full**.

[307]Настройка камеры заднего вида

Доступны две следующие функции. Для получения изображения с камеры заднего вида, необходимо приобрести камеру заднего вида, которая продается отдельно (например, ND-BC2). (Подробнее об этом узнайте у дилера.)

[308]Камера для заднего хода

Навигационная система имеет функцию, которая автоматически переключается на полноэкранный экран с камеры заднего вида, установленной на Вашем автомобиле. Когда рычаг переключения передач находится в положении REVERSE (R), экран автоматически переключается на полноэкранный экран с камеры заднего вида.

[309]Режим камеры заднего вида

[Rear View] может выводиться на экран постоянно (например, для контроля за присоединенным трейлером и т.д.) в виде разделенного экрана, где частично представлена информация по карте. Пожалуйста, помните, что в этих установках изображение с камеры не изменяет размеры под экран, и что часть объекта находится за пределами видимости камеры.

▲ ВНИМАНИЕ

- Компания Pioneer рекомендует использовать камеру, которая дает зеркальное изображение, в противном случае, изображение на экране может быть перевернутым.
- Сразу же проверьте, поменялся ли экран на изображение с камеры заднего вида при переводе рычага переключения передач в положение REVERSE (R).
- Если экран меняется на полноэкранный экран с камеры заднего вида во время обычного движения, переключитесь на противоположные установки.
- Первоначально функции установлены на **[Off]**.

1 Коснитесь [**Camera Input**] в меню **System Settings**.

2 Коснитесь [**On**], чтобы переключить установки камеры заднего вида.

- До тех пор, пока установка не будет [**On**], Вы не сможете переключиться на режим **Rear View**.

3 Коснитесь [**Polarity**] для того, чтобы выбрать соответствующие установки полярности.

Каждый раз, когда Вы касаетесь [**Polarity**] происходит переключение между следующими полярностями:

- **Battery** — Когда полярность подключенных проводов положительная, если рычаг переключения передач находится в положении REVERSE (R)
- **GND** — Когда полярность подключенных проводов отрицательная, если рычаг переключения передач находится в положении REVERSE (R)

[310]Настройка видео входа

Вы можете переключить установки, в соответствии с подключенным компонентом.

- Выберите [**Video**] для того, чтобы просмотреть видео на подключенном компоненте, как **AV** источнике.

1 Коснитесь [**AV Input**] в меню **System Settings**.

При каждом касании [**AV Input**], происходит изменение установок в следующей последовательности:

- **Off** — Никакой видео компонент не подключен
 - **Video** — Внешний видео компонент
 - **EXT** — Подключено внешнее устройство Pioneer с помощью RCA видеокабеля
- При подключении внешнего устройства Pioneer с помощью IP-BUS кабеля, выберите [**EXT**]. Если аудиосистема [**EXT**], может быть показано "Видеоизображение" с внешнего устройства Pioneer.

[311]Включение дополнительных настроек

К навигационной системе может быть подключено дополнительное оборудование как один из источников. Активируйте дополнительные установки при подключении дополнительного оборудования к навигационной системе.

1 Коснитесь [**AUX Input**] в меню **System Settings**.

Коснувшись [**AUX Input**], Вы переключаетесь между [**On**] и [**Off**].

- ☞ "Выбор [AUX] как источника" → Стр. 127

[312]Включение времени отключения/приглушения звука

Вы можете выбрать отключение или приглушение звука аудиосистемы, сигнал которого подается на выход. Эта установка не действительна для отключения звука сигнала, полученного с MUTE провода, подключенного к навигационной системе. (Даже если эта установка [**Off**], навигационная система будет отключать или приглушать громкость аудиосистемы, когда сигнал поступает через провод MUTE.)

1 Коснитесь [**Mute Set**] в меню **System Settings**.

При каждом касании [**Mute Set**], происходит изменение установок в следующей последовательности:

- **Guide/Tel/VR** — Громкость отключается или приглушается, в соответствии со следующими условиями
 - Когда навигационная система подает речевые команды.
 - Когда Вы используете мобильный телефон по технологии Bluetooth (набор, разговор, входящий звонок).
 - Когда активирован режим распознавания голоса.
 - **Tel/VR** — Громкость отключается или приглушается, в соответствии со следующими условиями
 - Когда Вы используете мобильный телефон по технологии Bluetooth (набор, разговор, входящий звонок).
 - Когда активирован режим распознавания голоса.
 - **Off** — Уровень громкости не меняется
- Работа возвращается к нормальному режиму по окончании соответствующих действий.

AV

- Даже если звук голосовых команд навигации не был приглушен или отключен. Если Вы хотите на время отключить звук навигации, воспользуйтесь  на экране карты навигации.

[313] Переключение уровня отключения/приглушения звука

Вы можете выбрать уровень отключения/приглушения звука **[Mute Set]**. Эта установка также действительна для отключения звука сигнала, полученного с MUTE провода, подключенного к навигационной системе.

- Это меню недоступно в следующих случаях:
 - Аудиоисточник **[OFF]**
 - Во время отключения/приглушения звука

1 Коснитесь **[Mute Level]** в меню **System Settings**.

При каждом касании **[Mute Level]**, происходит изменение установок в следующей последовательности:

- **All** — Громкость становится 0
- **-20dB** — Громкость становится 1/10
- **-10dB** — Громкость становится 1/3
- Если Вы выбираете **[All]**, на экран выводится **[Mute]** и когда звук отключен, нельзя выполнить никакие аудионастройки.
- Если Вы выбираете **[-20dB]** или **[-10dB]**, невозможно выполнить никакие аудионастройки, кроме регулировки громкости, если звук приглушен.
- Работа возвращается к нормальному режиму по окончании соответствующих действий.
- Даже если сигнал отключения звука был получен с провода MUTE, подключенного к навигационной системе, звук голосовых команд навигации не может быть приглушен или отключен. Если Вы хотите на время отключить звук навигации, воспользуйтесь  на экране карты навигации.

[314] Изменение громкости сообщений навигации

Вы можете установить колонку для вывода команд навигации и телефонной связи и т.д.

1 Коснитесь **[Guide/Tel SP]** в меню **System Settings**.

При каждом касании **[Guide/Tel SP]**, происходит изменение установок в следующей последовательности:

- **Left SP** — Использует только переднюю левую колонку
- **Right SP** — Использует только переднюю правую колонку
- **L+R SP** — Использует как правую, так и левую колонки

[315] Установки антенны автомобиля

Если синий провод навигационной системы подключен к антенне автомобиля или усилителю антенны автомобиля, выберите одну из следующих установок.

- **Power** — Антенна выдвигается или включается при включении зажигания. Антенна убирается или выключается при выключении зажигания.
- **Radio** — Антенна выдвигается или включается, только если аудиоисточник установлен на **FM** или **AM**. Антенна убирается или выключается при переключении источника.

1 Коснитесь **[Auto ANT]** в **System Settings**.

Коснувшись **[Auto ANT]**, Вы переключаетесь между **[Power]** и **[Radio]**.

- Несмотря на то, выбран **[Power]** или **[Radio]** отключение зажигания приводит к автоматическому складыванию или отключению антенны.

[316] Настройка дисплея часов на видеоизображении

Вы можете выбрать отображение часов на экране видеоизображения без сенсорных кнопок, таком как DVD-видео, AV INPUT или TV тюнер

1 Коснитесь **[Clock DISP]** в меню **System Settings**.

Коснувшись **[Clock DISP]**, Вы переключаетесь между **[All SCRN]** и **[Audio SCRN]**.

- **All SCRN** — Часы накладываются на "Видеоизображение"
- **Audio SCRN** — Часы не накладываются на "Видеоизображение"

[317] Настройка режима CD записи

Вы можете установить, выбрать автоматическую запись треков при воспроизведении CD, или переключиться в ручной режим записи.

1 Коснитесь [REC Mode] в меню System Settings.

При каждом касании [REC Mode], происходит изменение установок в следующей последовательности:

- **Auto** — Автоматически записывает треки во время воспроизведения CD
- **Manual** — Позволяет Вам выбрать треки, которые Вы хотите записать вручную, и записывает их
- **Single** — Автоматически записывает только первый трек CD

[318] Настройка заднего динамика и контроллера сабвуфера

Задний динамик навигационной системы может быть использован как всдиапазонный динамик или для подключения сабвуфера. Если Вы переключаете установку **Rear SP** на **Sub.w**, Вы можете подключить провод задней колонки напрямую к сабвуферу без дополнительного усилителя.

Первоначально, навигационная система установлена на всдиапазонное подключение задней колонки. Когда задний выход подключен ко всдиапазонным колонкам (когда **Rear SP** установки- **Full**), Вы можете подключить выход RCA сабвуфера (описание на маркировке) к сабвуферу. В этом случае, Вы можете выбрать использовать встроенный усилитель контроллера сабвуфера (НЧ-фильтр, фаза) навигационной системы или дополнительный усилитель или сабвуфер.

- Если Вы меняете контроллер сабвуфера [**Rear SP**] или [**Preout**], [**Sub Woofer**] или [**Non Fading**] в меню Audio Settings, Вы возвращаетесь к заводским настройкам.
- Оба провода, выход задней колонки и задний выход RCA, подключаются одновременно в этих установках.
- Rear SP** может быть установлен только если источник [**OFF**].

1 Коснитесь [Rear SP] в меню System Settings.

2 Коснитесь [Full] или [Sub.w], чтобы переключить установки заднего выхода.

- Если сабвуфер не подключен к заднему выходу, выберите **Full**. Если сабвуфер подключен к выходам задней колонки напрямую, выберите **Sub.w**.

3 Коснитесь [Preout], чтобы переключиться на выход сабвуфера или линейный выход.

- Если установка [**Rear SP**] выполнена на **Sub.w**, [**Preout**] недействителен.
- Даже если Вы изменяете эту установку, выхода не будет до тех пор, пока вы не включите [**Non Fading**] или [**Sub Woofer**] в Audio Settings меню [**On**].
- ▷ “Использование линейного выхода” → Стр. 132
- ▷ “Использование выхода сабвуфера” → Стр. 132

[319] Включение автопоиск PI

Навигационная система может автоматически выполнять поиск различных станций с одинаковыми программами, даже при вызове заданных станций.

- [**Auto PI**] может быть установлен только если источник [**OFF**].

1 Коснитесь [Auto PI] в меню System Settings.

Коснувшись [**Auto PI**], Вы переключаетесь между [**On**] и [**Off**].

[320] Шаговая настройка FM

Обычно шаг настройки FM, используемый при поиске настройки -50 кГц. Если включен **AF** или **TA** шаг настройки автоматически меняется на 100 кГц. Желательно установить шаг настройки в 50 кГц, когда включен **AF**.

- [**FM Step**] может быть установлен только если источник [**OFF**].

1 Коснитесь [FM Step] в меню System Settings.

Каждый раз, когда Вы касаетесь [**FM Step**] будет происходить переключение шага FM настройки между 50 кГц и 100 кГц, когда включен **AF** или **TA**.

- Во время ручной настройки, шаг настройки остается 50 кГц

AV

[321]Выбор TV сигнала

Эта установка необходима, когда TV тюнер Pioneer подключен, с использованием AV-BUS. (В другом случае, эта установка не нужна.) Если изображение не может быть корректно отображено с использованием **[Auto]**, переключите установки на TV систему (стандарт цветного телевидения), которую может принимать Ваш телевизор или на TV систему (стандарт цветного телевидения), которая принимается в настоящее время.

- [TV SIG]** может быть установлен только если источник **[OFF]**.

1 Коснитесь **[TV SIG] в установках системы.**

При каждом касании **[TV SIG]**, происходит изменение установок в следующей последовательности:

- **Auto** — Выберите эту установку, когда Вы смотрите канал как в системе PAL, так и SECAM.
 - **PAL** — Выберите эту установку, когда Вы смотрите канал только в системе PAL.
 - **SECAM** — Выберите эту установку, когда Вы смотрите канал только в системе SECAM.
- TV тюнер не совместим с выбранной TV системой (Стандарт цветного телевидения), видеоизображение не будет выводиться корректно, даже если Вы сделаете соответствующую установку. Подробнее о совместимости TV системы (Стандарт цветного телевидения) см. в "Руководстве пользователя" TV тюнера.

[322]Другие функции**[323]Выбор видео для "Заднего дисплея"**

Вы можете выбрать, показывать то же изображение, что и на переднем экране или показывать выбранный источник на "Заднем дисплее".

- Навигационная система автоматически производит переключение системы цветности NTSC и PAL для каждого видеосигнала и выводит видеосигнал на "Задний дисплей". Для корректного вывода каждого типа видеосигнала на "Задний дисплей" рекомендуется использовать "Задний дисплей" с функцией автоматического переключения между NTSC и PAL (например, AVD-W1100V).

1 Коснитесь иконки источника и, затем, коснитесь **[REAR SCREEN].**

При каждом касании **[REAR SCREEN]**, происходит изменение установок в следующей последовательности:

- **MIRROR** — Видео на переднем экране навигационной системы выводится на "Задний дисплей"
- **DVD** — Видео и звук DVD выводятся на "Задний дисплей"
- **AV** — Видео и звук **AV INPUT** выводятся на "Задний дисплей"

- Когда Вы выбираете **MIRROR**, к "Заднему дисплею" применимы следующие ограничения.

— TV тюнер, подключенный с помощью AV-BUS, его "Видеоизображение" не может быть выведено. (Подключить задний выход TV тюнера напрямую к "Заднему дисплею".)

— При выборе **[Rear View]** на дисплее карты ничего не отображается.

— Все звуки не могут быть выведены на "Задний дисплей".

— Изображения на "Заднем дисплее" нет, пока проводится **[Picture Adjust]** для **[Back-Camera]**.

— Изображения экрана карты навигации, выводимые на "Задний дисплей", отличаются от стандартных изображений формата NTSC. Таким образом, качество изображения будет ниже, чем качество изображений, появляющихся на переднем дисплее.

- Когда Вы выбираете **DVD**, к "Заднему дисплею" применимы следующие ограничения.

— Когда во встроенный DVD привод установлен CD или MP3 диск, на выходе ничего нет.

- Когда Вы выбираете **AV**, к «Заднему дисплею» применимы следующие ограничения.

— "Видеоизображение" и звук выводятся, только если **AV INPUT** имеют как видео, так и аудио сигналы.

— "Видеоизображение" и звук выводятся, только если соответствующие установки на **[AV Input]** выполнены как **[Video]**

[324]Выполнение настройки изображения

▲ ВНИМАНИЕ

- В целях безопасности, эти функции недоступны во время движения автомобиля. Чтобы активировать эти функции, Вы должны остановиться в безопасном месте и установить машину на стояночный тормоз (подробнее о блокировке см. стр. 18).

Вы можете настроить изображение для каждого источника и камеры заднего вида.

- 1 Нажмите кнопку **V** для отображения экрана настройки изображения.

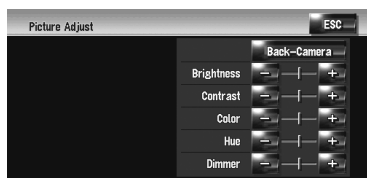

- **Brightness** — Настраивает интенсивность чёрного
 - **Contrast** — Настраивает контрастность
 - **Color** — Настраивает насыщенность цвета
 - **Hue** — Настраивает градацию цвета (усиливается красный или зеленый)
 - **Dimmer** — Настраивает яркость дисплея
 - **[Back-Camera]** — Показывает дисплей настройки изображения для камеры заднего вида
- Коснувшись **[Source]** во время настройки камеры заднего вида, Вы возвращаете изображение к предыдущему экрану.
 - Настройки **Brightness**, **Contrast** и **Dimmer** сохраняются отдельно при выключении фар автомобиля (днем) и включении фар (ночью). Они переключаются автоматически, в зависимости от того, включены или выключены фары.
 - Вы не можете выполнить настройку **Color** и **Hue** для источника без дисплея видео и карты навигации.
 - Содержание настройки может быть сохранено в памяти отдельно для следующего экрана и "видеоизображения".
- Экран **AM/FM/M-CD/iPod/AUX**
 - Экран музыкальной библиотеки **LIBRARY**
 - Встроенный DVD привод
 - **TV** изображение

— AV INPUT/EXT

- Изображение с камеры заднего вида
- Экран карты навигации и меню
- Настройка изображения может быть невозможна с некоторыми камерами заднего вида.
- Из-за характеристик ЖК дисплея, Вы не можете настроить дисплей при низкой температуре.

- 2 Коснитесь **[+]** или **[-]** для настройки нужного параметра.

Каждый раз, когда Вы касаетесь **[+]** или **[-]**, увеличивается или уменьшается уровень нужного параметра.

- 3 Коснитесь **[ESC]**, чтобы вернуться к предыдущему экрану.

[325]Включение/выключение подсветки

Выключив подсветку ЖК экрана, Вы можете отключить отображение экрана без отключения голосовой навигации.

- 1 Нажмите и удерживайте нажатой, кнопку **V**.

Подсветка отключается и экран выключается.

- Нажмите на кнопку **V** один раз для того, чтобы включить подсветку и показать экран.

AV

[326] Таблица кодов языка для DVD

Язык (код), код ввода	Язык (код), код ввода	Язык (код), код ввода
Японский (ja), 1001	Гуарини (gn), 0714	Польский (pl), 1612
Английский (en), 0514	Гуджарати (gu), 0721	Пушту (ps), 1619
Французский (fr), 0618	Хауса (ha), 0801	Кечуа (qu), 1721
Испанский (es), 0519	Хинди (hi), 0809	Ритороманский (rm), 1813
Немецкий (de), 0405	Хорватскосербский (hr), 0818	Кирунди (rn), 1814
Итальянский (it), 0920	Венгерский (hu), 0821	Румынский (ro), 1815
Китайский (zh), 2608	Армянский (hy), 0825	Киньярванда (rw), 1823
Голландский (nl), 1412	Интерлингва (ia), 0901	Санскрит (sa), 1901
Португальский (pt), 1620	Международный искусственный язык (ie), 0905	Синдхи (sd), 1904
Шведский (sv), 1922	Инупиак (ik), 0911	Санго (sg), 1907
Русский (ru), 1821	Индонезийский (in), 0914	Сербо-хорватский (sh), 1908
Корейский (ko), 1115	Исландский (is), 0919	Сингальский (si), 1909
Греческий (el), 0512	Иврит (iw), 0923	Словацкий (sk), 1911
Афар (aa), 0101	Идиш (ji), 1009	Словенский (sl), 1912
Абхазский (ab), 0102	Яванский (jw), 1023	Самоанский (sm), 1913
Африкаанс (af), 0106	Грузинский (ka), 1101	Шона (sn), 1914
Амхарский (am), 0113	Казахский (kk), 1111	Сомали (so), 1915
Арабский (ar), 0118	Гренландский (kl), 1112	Албанский (sq), 1917
Ассамский (as), 0119	Камбоджийский (km), 1113	Сербский (sr), 1918
Аймара (ay), 0125	Каннада (kn), 1114	Сисвати (ss), 1919
Азербайджанский (az), 0126	Кашмирский (ks), 1119	Сесото (st), 1920
Башкирский (ba), 0201	Курдский (ku), 1121	Сунданский (su), 1921
Белорусский (be), 0205	Киргизский (ky), 1125	Суахили (sw), 1923
Болгарский (bg), 0207	Латинский (la), 1201	Тамильский (ta), 2001
Бихари (bh), 0208	Лингала (ln), 1214	Телугу (te), 2005
Бислама (bi), 0209	Лаосский (lo), 1215	Таджикский (tg), 2007
Бенгальский (bn), 0214	Литовский (lt), 1220	Тайский (th), 2008
Тибетский (bo), 0215	Латышский (lv), 1222	Тигринья (ti), 2009
Бретонский (br), 0218	Малагасийский (mg), 1307	Туркменский (tk), 2011
Каталонский (ca), 0301	Маори (mi), 1309	Тагальский (tl), 2012
Корсиканский (co), 0315	Македонский (mk), 1311	Сетсуана (tn), 2014
Цах (cs), 0319	Малайлам (ml), 1312	Тонганский (to), 2015
Уэльский (cy), 0325	Монгольский (mn), 1314	Турецкий (tr), 2018
Датский (da), 0401	Молдавский (mo), 1315	Тсонга (ts), 2019
Бутанский (dz), 0426	Маратхи (mr), 1318	Татарский (tt), 2020
Эсперанто (eo), 0515	Малайский (ms), 1319	Тви (tw), 2023
Эстонский (et), 0520	Мальтийский (mt), 1320	Украинский (uk), 2111
Баскский (eu), 0521	Бирманский (my), 1325	Урду (ur), 2118
Персидский (fa), 0601	Науру (na), 1401	Узбекский (uz), 2126
Финский (fi), 0609	Непали (ne), 1405	Вьетнамский (vi), 2209
Фиджи (fj), 0610	Норвежский (no), 1415	Волапюк (vo), 2215
Фарерский (fo), 0615	Окситанский (oc), 1503	Волоф (wo), 2315
Фризский (fy), 0625	Оромо (om), 1513	Кхоса (xh), 2408
Ирландский (ga), 0701	Ория (or), 1518	Йоруба (yo), 2515
Шотландский Гельский (gd), 0704	Панджаби (pa), 1601	Зулусский (zu), 2621
Галисийский (gl), 0712		

Пользовательские аудио настройки,
касающиеся аудио и видео

Глава 13

Управление навигационной системой с помощью голосовых команд

[327] Для обеспечения безопасного вождения.

▲ ВНИМАНИЕ

- Из соображений безопасности меню Voice Help (Voice Recog.Help — Помощь по распознаванию речи) будет недоступно во время движения автомобиля. Чтобы активировать эти функции, Вы должны остановиться в безопасном месте и установить машину на стояночный тормоз, прежде чем приступить к настройке маршрута.

В зависимости от выбранных языков, записанные ранее команды могут быть недоступны.

☞ Что касается языка → Стр. 147

[328] Основы операций с голосом

Навигационная система Pioneer использует новейшие достижения в технологии распознавания речи. Вы можете использовать голосовые команды для управления многими ее функциями. В этой главе описано, где можно использовать голосовые команды, а также какие команды воспринимаются системой.

[329] Последовательность операций с голосом

Вы можете включить голосовое управление в любое время при отображении карты или управлении звуком. (Некоторые операции будут недоступны.) Ниже приведен основной порядок действий при голосовом управлении.

1 Нажмите значок **VOICE** для включения голосового управления.



2 Произнесите команду в микрофон после гудка.



3 Когда команда будет распознана, навигационная система отобразит на экране ответное сообщение, а также произношение в некоторых случаях.



4 В случае необходимости, повторите шаг 3.



5 Заданная операция будет выполнена.

- Голосовое управление может быть недоступным в течение минуты после загрузки навигационной системы.
- Если Вы работаете, используя "CD-SR1" пульт дистанционного управления с креплением на руле (продается отдельно), для операции могут быть использованы следующие кнопки:

Кнопка VR ACTIVATION / OFF HOOK:
Та же функция, что и у значка **VOICE**.

Кнопка VR CANCEL / ON HOOK:
Возврат к предыдущему экрану.

[330] Чтобы начать работу с голосовыми сообщениями

Во время  звуки не могут быть выведены.

1 Нажмите значок **VOICE**. Навигационный экран



Аудио экран



- В зависимости от страны, в которой используется навигационная система, некоторые команды, отображаемые в меню Voice Help, могут быть недоступны. Доступные команды отображаются белым цветом, а недоступные – серым.



[331] При использовании голосового управления в первый раз

Пока Вы хорошо не познакомитесь с данной системой, рекомендуется остановить автомобиль в безопасном месте и просмотреть сведения о командах, отображаемых в меню Voice Help (список слов, которые можно использовать). Если Ваш автомобиль припаркован с включенным стояночным тормозом, просмотрите меню Voice Help и введите голосовые команды из этого меню (за исключением некоторых случаев).

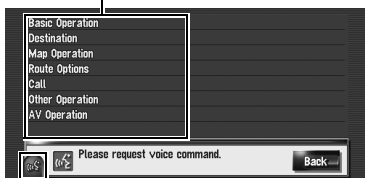

Меню Voice Help



Значок **VOICE**

-  Если голосовая команда возможна
-  Если голосовая команда не воспринята

144

- При произнесении Вами команды "**Voice Help**", навигационная система будет произносить и показывать слова, которые могут быть озвучены.
- Если значок голосового управления не отображается, убедитесь, что микрофон надлежащим образом подключен и снова включите питание.
- Если список занимает несколько страниц, меню Voice help можно переключать с помощью кнопки  или  на экране. Вы также можете переключить страницу, произнеся команду "**Next page**" или "**Previous page**".

[332] Выключение голосовыми сообщениями

Вы можете выключить функции голосового управления в любой момент, произнеся команду "**Cancel**". После выключения голосового управления будет отображена карта.

- Если в течение последующих 6 секунд не будет произнесено команд или если не будут распознаны три команды подряд, функция голосового управления переключится в режим ожидания. Для повторного включения голосового управления нажмите значок **VOICE**.

[333]Советы по работе с голосовыми сообщениями

Для того, чтобы Ваши команды правильно распознавались и выполнялись, обеспечьте соответствующие условия для распознавания.

[334]Уменьшите громкость звука аудиосистемы автомобиля

⇒ “Включение времени отключения/приглушения звука” → Стр. 137

[335]Закройте окна автомобиля

Обратите внимание на то, что ветер, дующий сквозь окно автомобиля или различный шум снаружи автомобиля могут оказывать влияние на работу голосового управления.

[336]Аккуратно установите микрофон

Для наилучшего восприятия микрофон должен быть закреплен на соответствующем расстоянии прямо напротив водителя.

[337]Выдержите паузу перед произнесением команды

Преждевременное произнесение может привести к неудачному распознаванию.

[338]Отчетливо произносите команды

Говорите медленно, размеренно и четко.

- Если записанная голосовая команда и стандартная голосовая команда совпадают, записанная голосовая команда (например, произношение для записи в “Адресная книга” и списке песен в музыкальной библиотеке) будут иметь приоритет. В таком случае стандартная голосовая команда не будет выполнена. Для использования стандартной голосовой команды измените или удалите записанную голосовую команду, которая совпадает со стандартной голосовой командой.

[339]Примеры операций с голосом

[340]Поиск близлежащих POI

Например, Вы хотите найти ближайшую заправочную станцию и установить ее в качестве пункта назначения.

- Отдайте следующие голосовые команды после переключения к навигационному экрану.
- ⇒ “Голосовые команды, относящиеся к навигации” → Стр. 148

1 Нажмите кнопку **MAP** для отображения экрана навигационной карты.

2 Нажмите значок **VOICE**.

Появится список команд для голосового управления. После появления сообщения гудок указывает на то, что система готова к принятию голосовой команды. Произнесите команду после этого гудка.

3 Произнесите команду “**Destination**”.

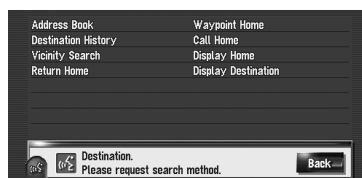
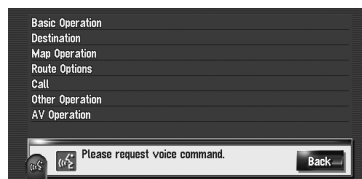

Будет выведено сообщение о переходе к следующей операции.

4 Произнесите команду “**Vicinity Search**”.

Произнесите соответствующую команду для функции, которой Вы хотите управлять. Здесь указывается метод выбора для пункта назначения. Если Вы хотите найти ближайшую заправочную станцию к текущему месту расположения, произнесите команду “**Vicinity Search**”. Появится сообщение “**Vicinity search. Please request POI category.**” и навигационная система произнесет данное сообщение.

5 Произнесите команду “Petrol Station”.

Появится сообщение “Vicinity search. Petrol Station”.

На карте будет показано месторасположение ближайшей заправочной станции.

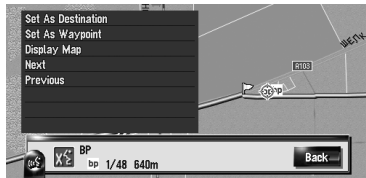

- Для получения сведения о категориях, которые могут использоваться в качестве голосовых команд, обратитесь к разделу “Список категорий для поиска близлежащих объектов”.
- Обратитесь к разделу “Список категорий для поиска близлежащих объектов” → Стр. 155

6 Нажмите значок VOICE.**7 Произнесите команду “Next” или “Previous” для выбора нужного объекта.****8 После подтверждения месторасположения, произнесите команду “Set As Destination”.****9 Нажмите значок VOICE.**

Появится сообщение “Starting route calculation.” и навигационная система произнесет данное сообщение. Местоположение будет показано на карте в качестве пункта назначения (или промежуточного пункта) и начнется расчет маршрута.

- Если Вы произнесете команду “Back”, вернется предыдущий экран.

[341]Поиск в списке песен

Например, Вы хотите найти список песен и воспроизвести этот список.

1 Нажмите значок VOICE в котором в качестве источника звука указана “LIBRARY”.**2 Произнесите команду “Music Search”.****3 Произнесите название нужной группы.**

- Если нужная группа уже выбрана, Вы можете пропустить этот пункт.

4 Произнесите название списка песен, который Вы хотите воспроизвести.

- Если список занимает несколько страниц, меню Voice help можно переключать с помощью кнопки или на экране. Вы также можете переключить страницу, произнеся команду “Next page” или “Previous page”.
- Также Вы можете найти песню в текущем списке, произнеся команду “Track Search”.

[342]Доступные голосовые команды

В данном разделе описан порядок действий и доступные команды для каждой голосовой операции. В зависимости от языка, выбранного в меню **[Регион. стандарты]**, голосовое управление функционирует следующим образом.

[Язык] в [Регион. стандарты]	Язык для голосового управления
Английский, русский, шведский, датский норвежский	Английский
Голландский, фламандский	Голландский
Испанский, португальский	Испанский
Немецкий	Немецкий
Французский	Французский
Итальянский	Итальянский

- Если пункт **[Язык]** в меню **[Регион. стандарты]** будет изменен на другой язык, записанные команды могут быть использованы только в том случае, если язык для голосового управления будет совпадать.
- Для <Произношения записанного местоположения >, приведенного в следующей таблице, произнесите записанное произношение. Например, если записанным произношением в адресной книге является "My office" и Вы хотите выполнить функцию "Search by entry on the address book", произнесите "My office". Вы можете услышать и отредактировать произношение.
 - ⊗ "Изменение произношения" → Стр. 63
- Для <Произношения записи в телефонной книге >, приведенной в следующей таблице, произнесите записанное произношение. Например, если запись в телефонной книге называется "My friend" и Вы хотите выполнить поиск в "Telephone Book", произнесите команду "My friend". Кроме того, данная команда может быть использована только с выбранным при записи языком. Вы можете услышать и отредактировать произношение.
 - ⊗ "Редактирование записи в "Телефонная книга"" → Стр. 74
- Для <Названия в списке альбомов>, <Имени в списке исполнителей >, <Названия песни>, показанных в следующей таблице, произнесите их названия в музыкальной библиотеке (если Вы редактировали их произношение, произнесите его). Вы можете услышать и отредактировать произношение.
 - ⊗ "Изменение произношения названия плейлиста или трека" → Стр. 114
- Для <Названия категории>, <Названия подкатегории> в меню "Vicinity Search", обратитесь к списку "Список категорий для поиска близлежащих объектов" и произнесите нужную категорию в этом списке.
- Вы можете пропустить команды со значком (*). Например, в случае поиска достопримечательности система может распознать команду даже в том случае, если Вы произнесете команду "Vicinity Search", не сказав "Destination".
- Если будут найдены несколько подходящих записей, появится их список. Выберите из списка одну запись и перейдите к следующему пункту.
- Во время голосового управления могут появиться экраны местоположения (A) или (B). В таком случае перейдите к "Экрану местоположения (A) и (B)" в следующем разделе и продолжите голосовое управление.
 - ⊗ "Экран местоположения (A) и (B)" → Стр. 151
- Голосовое управление, связанное с телефоном доступно только при использовании функции беспроводной связи данной системы и недоступно во время звонка.
- ⊗ "Использование телефона с гарнитурой Hands-free" → Стр. 67
- Термины, написанные наклонным шрифтом, являются голосовыми командами.

[343] Голосовые команды, относящиеся к навигации

- Отдайте следующие голосовые команды после переключения к навигационному экрану.

Основные операции

Back → Возврат к предыдущему экрану
Cancel → Отмена голосовой команды
Current location → Возврат к экрану карты текущего местоположения.
Voice Help → Произношение отображаемых слов, которые могут быть озвучены.
Next page, Previous page → Переключение страницы меню Voice Help.

Поиск по названию в адресной книге

*Destination** → *Address Book** → <Произношение записанного местоположения> → Экран местоположения (A)

Поиск объектов поблизости

*Destination** → *Vicinity Search* → <Название категории>, <Название подкатегории> → Экран местоположения (B)

Отображение истории пункта назначения

*Destination** → *Destination History* → Отображение экрана истории пункта назначения.

Определение маршрута к Вашему дому

*Destination** → *Return Home* → Если маршрут уже определен, нажмите значок **VOICE**, чтобы начать расчет маршрута. (Если маршрут не определен, система начнет расчет маршрута).

Телефонный звонок домой

*Destination** → *Call Home* → Нажмите значок **VOICE** для звонка домой (Только если номер телефона записан в качестве домашнего).

Установка Вашего дома в качестве промежуточного пункта

*Destination** → *Waypoint Home* → Нажмите значок **VOICE**, чтобы начать расчет маршрута. (Данная функция доступна только в том случае, если пункт назначения установлен.)

Отображение карты окрестностей Вашего дома

*Destination** → *Display Home* → Отображение карты окрестностей Вашего дома.

Отображение карты окрестностей Вашего пункта назначения

*Destination** → *Display Home* → Отображение карты окрестностей Вашего пункта назначения.

Установка карты местоположения в качестве пункта назначения

Прокрутка навигационной карты или переключение в режим прокрутки с экрана результатов поиска. → *Basic Operation** → *Set As Destination* → Если маршрут уже определен, нажмите кнопку **VOICE**, чтобы начать расчет маршрута. Если маршрут не определен, система начнет расчет маршрута.

Установка карты местоположения в качестве промежуточного пункта

Прокрутка навигационной карты или переключение в режим прокрутки с экрана результатов поиска. → *Basic Operation** → *Set As Waypoint* → Нажмите значок **VOICE**, чтобы начать расчет маршрута.

Запись карты местоположения в адресную книгу

*Basic Operation** → *Registration* → Система запишет это местоположение и появится экран редактирования информации

Выбор масштаба навигационной карты

*Map Operation** → *Change Scale** → XXXX <kilo> meter(s) Scale <25metres, 50metres, 100metres, 200metres, 500metres, 1kilometre, 2kilometres, 5kilometres, 10kilometres, 20kilometres, 50kilometres, 100kilometres, 200kilometres, 500kilometres> → Экран карты будет показан в выбранном масштабе.

Примечания:

- Данные команды будут доступны только в том случае, если параметр [**км / миль**] будет установлен в значение [**км**].
- Данная функция недоступна в режиме движения автомобиля.

*Map Operation** → *Change Scale** → XXXX mile(s) Scale <0.02miles, 0.05miles, 0.1miles, 0.25miles, 0.5miles, 0.75miles, 1mile, 2.5miles, 5miles, 10miles, 25miles, 50miles, 100miles, 250miles> → Экран карты будет показан в выбранном масштабе.

Примечания:

- Данные команды будут доступны только в том случае, если параметр [**км / миль**] будет установлен в значение [**миль**].
- Данная функция недоступна в режиме движения автомобиля.

*Map Operation** → *Change Scale** → XXXX mile/yards Scale <25yards, 50yards, 100yards, 0.25miles, 0.5miles, 0.75miles, 1mile, 2.5miles, 5miles, 10miles, 25miles, 50miles, 100miles, 250miles> → Экран карты будет показан в выбранном масштабе.

Примечания:

- Данные команды будут доступны только в том случае, если параметр [км / миль] будет установлен в значение [Мили и ярды].
- Данная функция недоступна в режиме движения автомобиля.

*Map Operation** → *Change Scale** → *Zoom Out, Zoom In* → Экран карты будет уменьшен или увеличен.

Управление режимом просмотра

*Map Operation** → *Change View Mode** → *Map Mode, Driver's View, 2D Twin Map View, 3D Twin Map View, Street List Mode, Mixed Mode, Rear View, Vehicle Dynamics* → Экран карты будет установлен в выбранный режим просмотра.

Управление ориентацией карты

*Map Operation** → *Heading Up, North Up* → Ориентация карты будет изменена.

Перерасчет маршрута

*Route Options** → *Change Route** → *Rerouting, Use Main Road, Use Fast Route, Use Short Route, Use Motorway, Avoid Motorway, Use Ferry, Avoid Ferry, Use Toll Road, Avoid Toll Road, Learning Route On, Learning Route Off* → Если маршрут уже определен, нажмите значок **VOICE** для перерасчета.

Проверка текущего маршрута

*Route Options** → *Route Profile* → Отображение экрана профиля маршрута.

*Route Options** → *Next Guidance* → Вы можете прослушать сведения следующего пункта указаний по движению

Отмена маршрута

*Route Options** → *Cancel Route* → Если маршрут уже определен, нажмите значок **VOICE** для отмены текущего маршрута.

*Route Options** → *Cancel Waypoint* → Если промежуточный пункт уже определен, нажмите значок **VOICE** для отмены маршрута до следующего промежуточного пункта.

Управление мобильным телефоном с технологией Bluetooth

*Call** → *Telephone Book* → <Запись произношения телефонной книги> → Если в записанной телефонной книге есть телефонный номер, нажмите значок **VOICE** для звонка в записанное место.

*Call** → *Call Registered Point* → <Записанное произношение места> → Если записанное место имеет номер телефона, нажмите значок **VOICE** для звонка в записанное место.

*Call** → *Redial* → Нажмите значок **VOICE** для повторного звонка.

*Call** → *Call Phone Number* → Произнесите номер по которому Вы хотите позвонить. → Нажмите значок **VOICE** для набора номера. (Примечание 1)

*Call** → *Received Call* → Отображение списка входящих звонков.

*Call** → *Call Favorite 1, 2, 3, 4, 5* → Нажмите значок **VOICE** для набора номера.

*Call** → *Call Home* → Нажмите значок **VOICE** для звонка домой (Только если номер телефона записан в качестве домашнего).

Удаление слежения

*Other Operation** → *Erase Tracks* → Нажмите значок **VOICE** для удаления слежения.

Включение и выключение режима показа полезных объектов

*Other Operation** → *Display Overlay POI* → Отображение выбранных полезных объектов в режиме показа полезных объектов.

*Other Operation** → *Hide Overlay POI* → Выключение режима показа полезных объектов.

(Примечание 1): Международные звонки с использованием знака "+" недоступны при голосовом управлении.

[344] Голосовые команды, относящиеся к работе AV

- Отдайте следующие голосовые команды после включения соответствующего источника звука (за исключением "Общих команд для управления звуком и видео").

Общие команды для управления звуком и видео

*AV Operation** → *Change Display** → *Navigation Screen* → Переключение к экрану навигационной карты или экрану меню.

*AV Operation** → *Change Display** → *AV screen* → Переключение к экрану источника звука.

*AV Operation** → *Source Off* → Выключение источника звука.

*AV Operation** → *Change Source** → *CD, DVD, AM, FM, TV, MCD, AV Input, AUX, iPod, EXTERNAL1, EXTERNAL2, Music Library* → Переключение на нужный источник звука. (Переключение на недоступный источник невозможно).

Управление несколькими компакт-дисками

*AV Operation** → *Disc 1 по Disc 12* → Выбор диска для воспроизведения.

Управление приемником в FM-диапазоне

*AV Operation** → *Preset 1 по Preset 6* → Прямое переключение на предварительно установленную станцию.

*AV Operation** → *Change Band* → Переключение диапазона.

Управление приемником в AM-диапазоне

*AV Operation** → *Preset 1 по Preset 6* → Прямое переключение на предварительно установленную станцию.

Управление телевизором

*AV Operation** → *Preset 1 по Preset 12* → Прямое переключение на предварительно установленную станцию.

*AV Operation** → *Change Band* → Переключение диапазона.

Управление компакт-диск

*AV Operation** → *Change Media* → Переключение режима CD-DA и CD-ROM (MP3).

Управление музыкальной библиотекой

*AV Operation** → *Music Search** → *Album* → <Название в списке альбомов> → Воспроизведение выбранного списка альбомов.

*AV Operation** → *Music Search** → <Название в списке альбомов> → Воспроизведение выбранного списка альбомов. (Примечание 1)

*AV Operation** → *Music Search** → *Artist* → <Имя в списке исполнителей> → Воспроизведение выбранного списка исполнителей.

*AV Operation** → *Music Search** → <Имя в списке исполнителей> → Воспроизведение выбранного списка исполнителей. (Примечание 1)

*AV Operation** → *Music Search** → *Genre* → <Название жанра> → Воспроизведение выбранного списка жанров.

*AV Operation** → *Music Search** → <Название жанра> → Воспроизведение выбранного списка жанров. (Примечание 1)

*AV Operation** → *Music Search** → *My Favourites* → *My Favourites 1, My Favourites 2, My Favourites 3, My Favourites 4, MyMix* → Воспроизведение выбранного списка.

*AV Operation** → *Music Search** → *My Favourites 1, My Favourites 2, My Favourites 3, My Favourites 4, MyMix* → Воспроизведение выбранного списка. (Примечание 1)

*AV Operation** → *Track Search* → <Track name> → Воспроизведение выбранной песни. (Примечание 2)

(Примечание 1): Данная операция доступна только в случае, если группа уже выбрана.

(Примечание 2): Данная операция доступна только для того списка, который воспроизводится в данный момент.

[345]Экран местоположения (А) и (В)

Экран местоположения (А)

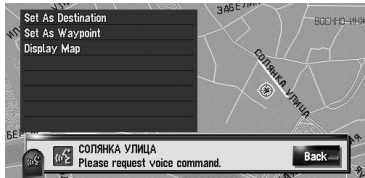

Могут быть озвучены следующие команды:

Set As Destination

Если маршрут уже определен, нажмите значок **VOICE**, чтобы начать расчет маршрута. Если маршрут не определен, система начнет расчет маршрута.

Set as Waypoint

Нажмите значок **VOICE**, чтобы начать расчет маршрута.

Display Map

Отображение карты окрестностей для данного местоположения.

Экран местоположения (В)



Могут быть озвучены следующие команды:

Set As Destination

Аналогично показанному выше.

Set as Waypoint

Аналогично показанному выше.

Display Map

Аналогично показанному выше.

Next

Показ следующего полезного объекта.

Previous

Показ предыдущего полезного объекта.

[346] Другие голосовые команды

Навигационная система также может распознавать слова из следующего списка.

[347] Другие голосовые команды для работы навигационной системы

Предпочтительная голосовая команда	Другая голосовая команда
Back	Return, Before
Cancel	Escape, Skip
Current Location	My Location
Voice Help	Recognition Help, Help
Next Page	Next, Following
Previous Page	Back Page
Basic Operation	Basics, Basic
Set As Destination	Set, Go, Route To Destination, Begin Guidance, Start
Set As Waypoint	Set Waypoint, Waypoint
Registration	Register, Store
Destination	Go To, Search
Address Book	Registered Points, My Addresses, Search By Address Book
Destination History	Search History, Destination List
Vicinity Search	Vicinity, Search Around, Search In Vicinity
Return Home	Go Home, Drive Home
Waypoint Home	Waypoint To Home, Registered Home As Waypoint
Call Home	Phone Home, Dial Home
Display Home	Show Home
Display Destination	Destination Map, Show Destination
Map Operation	Map, Map Option
Zoom Out	Out, Higher
Zoom In	In, Lower
Change Scale	Scale, Zoom
25 metres Scale	25metres
50 metres Scale	50metres
100 metres Scale	100metres
200 metres Scale	200metres
500 metres Scale	500metres
1 kilometre Scale	1kilometre
2 kilometres Scale	2kilometres
5 kilometres Scale	5kilometres
10 kilometres Scale	10kilometres
20 kilometres Scale	20kilometres
50 kilometres Scale	50kilometres
100 kilometres Scale	100kilometres
200 kilometres Scale	200kilometres
500 kilometres Scale	500kilometres
0.02 miles Scale	0.02miles
0.05 miles Scale	0.05miles
0.1 miles Scale	0.1miles
0.25 miles Scale	0.25miles
0.5 miles Scale	0.5miles
0.75 miles Scale	0.75miles
1 mile Scale	1mile
2.5 miles Scale	2.5miles

Предпочтительная голосовая команда	Другая голосовая команда
5 miles Scale	5miles
10 miles Scale	10miles
25 miles Scale	25miles
50 miles Scale	50miles
100 miles Scale	100miles
250 miles Scale	250miles
25 yards Scale	25yards
50 yards Scale	50yards
100 yards Scale	100yards
Change View Mode	View Mode, Change View
Map Mode	Normal Map, Flat Map
Driver's View	Driver, 3D
2D Twin Map View	2D Twin, 2D Split
3D Twin Map View	3D Twin, 3D Split
Street List Mode	Turns, Turn View
Mixed Mode	Guide, Arrow
Rear View	Rear, Back View
Vehicle Dynamics	Dynamics, Meters
North Up	North, Compass
Heading Up	Head Up, Car Up
Route Options	Change Route Options
Change Route	Edit Route
Rerouting	New Route, Update Route
Use Main Road	Main Roads, Take Main Roads
Use Fast Route	Fast Route, Fastest Route
Use Short Route	Short Route, Shortest Route
Use Motorway	Motorways, Highways
Use Ferry	Ferry, Ferries
Use Toll Road	Toll Road, Payroad
Learning Route On	Use Learning Route
Avoid Motorway	Avoid Highway, Avoid Interstate
Avoid Ferry	Avoid Ferries, Skip Ferries
Avoid Toll Road	Avoid Tolls, Avoid Pay
Cancel Route	Delete Route, Cancel Guidance
Route Profile	Profile
Cancel Waypoint	Delete Waypoint, Take Away Waypoint
Next Guidance	Following Guidance, Guidance After This
Call	Dial, Ring, Dial Out , Place A Call, Make A Call
Call Registered Point	Call Address Book, Call Registered
Call Phone Number	Call By Number, Call Number, Call By Phone Number, Call Using Phone Number
Telephone Book	Tel Book, Phone Book
Redial	Call Again, Phone Again
Call Favorite 1	Call 1, Phone 1
Call Favorite 2	Call 2, Phone 2
Call Favorite 3	Call 3, Phone 3
Call Favorite 4	Call 4, Phone 4
Call Favorite 5	Call 5, Phone 5
Received Call	Received, Who Called
Call Home	Phone Home, Dial Home
Other Operation	Other, Others
Erase Tracks	Delete Tracks, Remove Tracks

Навигац. система / AV

Глава 14

Управление навигационной системой с помощью голосовых команд

Предпочтительная голосовая команда	Другая голосовая команда
Display Overlay POI	Show Overlay POI, Display POIs
Set As Destination	Set, Go, Route To Destination, Begin Guidance, Start
Set As Waypoint	Set Waypoint, Waypoint

[348] Другие голосовые команды для работы AV

Предпочтительная голосовая команда	Другая голосовая команда
Navigation Screen	Navigation, Navi
AV Screen	AV, Audio
Change Source	Next Source, Source Change
CD	Change To CD, Switch To CD
DVD	Change To DVD, Switch To DVD
TV	Change To TV, Switch To TV
AM	Change To AM, Switch To AM
FM	Change To FM, Radio
AV Input	Video Input
MCD	CD Changer
Music Library	Change To Music Library, Switch To Music Library
Music Search	Search My Music, Search Music
Album	Search By Album, Search Album
Artist	Search By Artist, Search Artist
Genre	Search By Genre, Search Genre
Rock/Pop	Rock, Pop
Hip-Hop/Rap	Hip-Hop, Rap
Soul/Urban	Soul, Urban
Track Search	Search By Track
iPod	Change To iPod, Switch To iPod

[349]Список категорий для поиска близлежащих объектов

- Если Вы произнесете название категории (наименование категории), система будет искать полезные объекты в этой категории, не принимая во внимание остальные категории.

[350]Название категории: **Restaurants**

Italian
Chinese
Fast Food
Thai
Greek
French
Japanese
Indian
Sea Food
Grill and Steak House
Spanish
Restaurants, Others

[351]Название категории: **Petrol Station**

AGIP
BP
NESTE
SHELL
Petrol Station, Others

[352]Название категории: **Hotel**

BEST WESTERN
HOLIDAY INN
MARRIOTT
NOVOTEL
RADISSON SAS
SHERATON
Hotel, Others

[353]Название категории: **Parking**

Car Park
Open Parking Areas
Rest Area

[354]Название категории: **Shopping**

Shopping Centre
Shopping, Others

[355]Название категории: **Cash Dispenser/Bank**

Cash Dispenser/Bank, Others

[356]Название категории: **Sport**

Sports Centre
Golf Course
Tennis Court
Ice Skating Rink
Swimming Pool

[357]Название категории: **Leisure**

Disco
Museum
Cinema
Arcades and Casino
Amusement Park
Tourist Attraction
Yacht Basin
Beach
Stadium
Concert Hall
Theatre and Opera
Cultural Centre
Parks and Gardens
Zoo

[358]Название категории: **Medical**

Hospital
Pharmacy
Dentist
Doctor
Veterinarian

[359]Название категории: **Public Service**

Exhibition and Conference
Centre
Universities and Schools
Post Office
Library
Church
Police Station
Embassy
Courthouse
Government Office
City Centre

[360]Название категории: **Transport**

Airport
Train Station
Ferry Terminal
Border Crossing
Airport Terminal
Underground

[361]Название категории: **Car Dealer**

ALFA ROMEO
AUDI
BENTLEY
BMW
CADILLAC
CHEVROLET
CHRYSLER
CITROJN
FERRARI
FIAT
FORD
HONDA
HYUNDAI
JAGUAR
JEEP
KIA
LADA
LANCIA
LAND ROVER
LEXUS
LOTUS
MASERATI
MAYBACH
MAZDA
MERCEDES-BENZ
MG
MINI
MITSUBISHI
NISSAN
OPEL
PEUGEOT
PORSCHE
RENAULT
ROLLS-ROYCE
ROVER
SAAB
SEAT
SKODA
SUBARU
SUZUKI
TOYOTA

Навигац, система / AV

VOLKSWAGEN
VOLVO
Car Dealer, Others

**[362]Название категории:
Vehicle Repair Facility**

AUDI, Repair
BMW, Repair
BOSCH, Repair
CHRYSLER, Repair
CITROËN, Repair
FORD, Repair
JEEP, Repair
MAZDA, Repair
NISSAN, Repair
OPEL, Repair
PEUGEOT, Repair
RENAULT, Repair
ROVER, Repair
SKODA, Repair
VOLKSWAGEN, Repair
VOLVO, Repair
Vehicle Repair Facility, Others

Глава 14

Управление навигационной системой с помощью
голосовых команд

**[363]Название категории:
Rental Car Agency**

AVIS
BUDGET
EUROPCAR
HERTZ
Rental Car Agency, Others

Приложение

Навигац. система / AV

[364] Восстановление настроек по умолчанию или заводских настроек для навигационной системы

Вы можете вернуть установки или записанное содержимое к установкам по умолчанию или к заводским установкам. Существует четыре метода удаления пользовательских данных и ситуации и удаляемое содержимое отличаются для каждого метода. Для получения сведений о содержимом, удаляемом при каждом методе, см. список, приведенный ниже.

- Картографические данные и системные данные не удаляются с жесткого диска ни при одном из методов удаления.

Метод 1: Кнопка RESET

При нажатии на кнопку **RESET** происходит удаление почти всех установок для управления звуком.

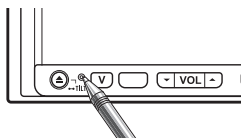

Система переходит в то же самое состояние, что и при снятии аккумуляторной батареи или при отсоединении желтого провода навигационной системы.

Метод 2: [Восстанов. настройки по умолч.]

Удаление некоторых пунктов в меню **[Карта]** и в меню **[Настройки]**.



- ⇒ “Восстановление установок по умолчанию” → Стр. 84

Метод 3: [Сброс] во время запуска

Удаление значений установок, хранящихся на жестком диске.

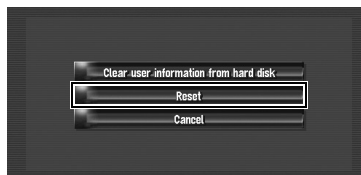

- ⇒ “Если часто возникают ошибки системы” → Стр. 159

Метод 4: [Удалить инфо польз. с жесткого диска] во время запуска

Удаление всех пользовательских данных (включая музыкальную библиотеку), хранящихся на жестком диске.

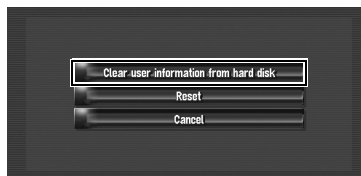

- ⇒ “Полное возвращение к первоначальному состоянию навигационной системы” → Стр. 159

Приложение

[365] Установка элементов для удаления

Перечень опций, которые будут удалены, зависит от метода переустановки. Опции, перечисленные в следующей таблице, будут возвращены к установкам по умолчанию или к заводским установкам.

Опции, не перечисленные ниже, будут сохранены.

Однако, если Вы выполните процедуру [Удалить инфо пользов. с жесткого диска] все установки, связанные с функцией навигации, включая опции, не перечисленные ниже, будут удалены.

— : Установки будут сохранены.

✓ : Установки будут очищены и возвращены к установкам по умолчанию или к заводским установкам.

		Метод 1	Метод 2	Метод 3	Метод 4
Функции навигации					
Функции карты	Режим просмотра и установка масштаба карты	—	—	✓	✓
	Направление карты	—	—	✓	✓
	Последнее положение курсора на экране карты	—	—	✓	✓
Установка маршрута	Текущий маршрут	—	—	✓	✓
	Состояние указаний по движению для текущего маршрута	—	—	✓	✓
	Информация о положении автомобиля	—	—	✓	✓
	Состояние маршрута	—	✓	✓	✓
Меню пункта назначения	Функция автозаполнения для названий городов и улиц	—	—	✓	✓
	Пункт, сохраненный в [Адресная книга]	—	—	—	✓
	Порядок сортировки, выбранный в [Адресная книга]	—	—	✓	✓
Меню информации	[Настройки телефона] ([Меню телефонов])	—	—	✓	✓
	[Телефонная книга], [Набор из избранного], [Набранные номера], [Получ. звонки] ([Меню телефонов])	—	—	✓	✓
Меню карты	[Выбор быстрых команд], [Вид карты]	—	—	✓	✓
	[Инфо. на экране], [Показать полезные объекты], [Карта дня/ночи], [AV с навигац.], [Цвет дороги]	—	✓	✓	✓
Меню настроек	[Язык] ([Регион. стандарты]), [Время] ([Регион. стандарты]), [Настройка угла устан.] ([Меню оборудования]), [Заданные место-положения], [Изменить текущее местопол.], [Настройка изображ. фона]	—	—	✓	✓
	Прочие опции	—	✓	✓	✓
	[Состояние обучения] ([Меню оборудования]), [Состояние калибровки трехмерн.] ([Меню оборудования])	—	—	—	—
Приборы	Полоса прокрутки справа и слева, [Настройка стиля]	—	—	✓	✓
Audio Settings	Все опции	✓	—	—	—
System Settings	[Mute Set], [Clock DISP], [REC Mode]	✓	—	✓	✓
	Прочие опции	✓	—	—	—

Функции звука		Метод 1	Метод 2	Метод 3	Метод 4
Music Library (Музыкальная библиотека) (LIBRARY)	Установки для повторного, произвольного воспроизведения, сканирования и паузы	✓	—	✓	✓
	Информация о песне	—	—	—	✓
	Список песен	—	—	—	✓
	Положение воспроизведения в списке песен	—	—	—	✓
DVD		✓	—	—	—
CD		✓	—	—	—
MP3		✓	—	—	—
FM	Память предварительной установки	✓	—	—	—
AM	Память предварительной установки	✓	—	—	—
TV	Память предварительной установки	✓	—	—	—
REAR SCREEN	Установка заднего экрана	✓	—	—	—
Прочее	[Picture Adjust]	✓	—	—	—
	[Display Tilt]	✓	—	—	—

Навигац. система / AV

[366] Если часто возникают ошибки системы

В случае частого возникновения системных ошибок и отключения питания навигационной системы, возможно, было записано несоответствующее содержимое в памяти или на жестком диске. В таком случае нормальное функционирование может быть восстановлено путем очистки значений установки, хранящихся на жестком диске. Для получения сведений об очищаемом содержимом, см. список, приведенный ниже.

- 1 Включите двигатель.**
Спустя короткое время на несколько секунд появится экран загрузки.
- 2 Нажмите и удерживайте нажатой кнопку **MAP** во время отображения экрана загрузки.**
Появится "Экран очистки памяти".
- 3 Коснитесь [Сброс].**
- 4 Коснитесь [Yes].**
Значения установок, хранящиеся на жестком диске, будут возвращены к установкам по умолчанию или к заводским установкам. После этого появится первая страница навигационной системы.

[367] Полное возвращение к первоначальному состоянию навигационной системы

Для полного возврата навигационной системы к установкам по умолчанию или к заводским установкам, загрузите навигационную систему следующим образом:

- 1. Нажмите кнопку **RESET** на устройстве.**
- 2. Загрузите пользовательские данные на жесткий диск.**
- 3. Удалите данные инициализации в датчике.**

- 1 Выключите зажигание.**
- 2 Нажмите кнопку **RESET**.**
- 3 Включите двигатель.**
Спустя короткое время на несколько секунд появится экран загрузки.
- 4 Нажмите и удерживайте нажатой кнопку **MAP** во время отображения экрана загрузки.**
Появится "Экран очистки памяти".
- 5 Коснитесь [Удалить инфо пользов. с жесткого диска].**
 - Эта операция переустановки удаляет всю информацию о музыке, записанную в музыкальной библиотеке. Имейте в виду, что удаленные данные невозможно будет восстановить.

Приложение

- 6** Коснитесь **[Yes]**.
Пользовательские данные на жестком диске будут загружены. После этого навигационная система будет перезапущена.
- 7** Нажмите кнопку **MENU** и затем коснитесь **[Настройки]**.
Появится меню установки.
- 8** Коснитесь **[Меню оборудо-вания]** и затем коснитесь **[Состояние калибровки трехмерн.]**.
- 9** Коснитесь **[Состояние обучения]** и затем коснитесь **[Сбросить все]**.

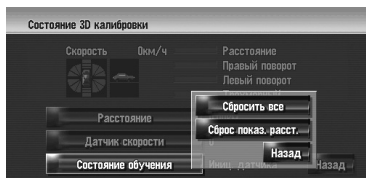

[368] Регулировка положения отклика для сенсорных панелей (Калибровка сенсорной панели)

Если Вы замечаете, что положение сенсорных кнопок на экране отличается от реального положения, в котором они реагируют на нажатия, отрегулируйте положение отклика на сенсорной панели. Есть два метода регулировки: 4-точечная регулировка, когда Вы касаетесь четырех углов экрана и 16-точечная регулировка, когда Вы производите точную регулировку всего экрана.

- Обязательно используйте прилагаемое перо для регулировки и легко касайтесь экрана. Если Вы будете сильно нажимать на сенсорную панель, она может быть повреждена. Не используйте такие заостренные предметы, как шариковая ручка или механический карандаш. В противном случае экран будет поврежден.

Перо (прилагается к навигационной системе)



- 1** Нажмите кнопку **У**.
Появится экран регулировки изображения.
- 2** Нажмите и удерживайте нажатой кнопку **У** в течение двух или более секунд.
Появится экран 4-точечной регулировки сенсорной панели.
- 3** Нажмите и удерживайте каждую из стрелок в четырех углах экрана с помощью пера для регулировки экрана. Удерживайте перо на стрелке до тех пор, пока каждая из четырех стрелок не изменит цвет на красный.

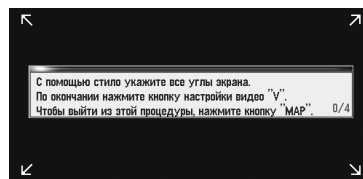

4 Нажмите кнопку У.

Данные положения регулировки будут сохранены.

- Не выключайте двигатель во время сохранения данных положения регулировки.
- Нажмите кнопку **MAP** для завершения 4-точечной регулировки.

5 Нажмите кнопку У.

Появится экран 16-точечной регулировки сенсорной панели.

6 Легко коснитесь пером центра значка +, который отображается на экране.

После того, как Вы коснетесь всех значков, данные положения регулировки будут сохранены.

- Не выключайте двигатель во время сохранения данных положения регулировки.
- Нажмите кнопку **У** для возврата к предыдущему положению регулировки.
- Для отмены регулировки нажмите кнопку **MAP**.

7 Нажмите кнопку **MAP.**

Регулировка завершена.

- Если регулировка сенсорной панели не может быть выполнена надлежащим образом, обратитесь к местному дилеру компании Pioneer.

[369]Технология позиционирования

Навигационная система точно определяет Ваше текущее местоположение путем объединения данных позиционирования с помощью GPS и точного расчета траектории.

[370]Позиционирование с помощью GPS

В глобальной системе позиционирования (GPS) используется сеть спутников, находящихся на орбите Земли. Каждый спутник, орбита которых находится на высоте 21000 км, постоянно транслирует радиосигналы с информацией о времени и местоположении. Система обеспечивает прием сигнала как минимум от трех спутников в любой открытой точке на земной поверхности.

Точность информации GPS зависит от качества приема сигнала. Если сигналы сильные и прием хороший, система GPS может определить широту, долготу и высоту над уровнем моря для точного позиционирования в трех измерениях. Однако, если качество сигнала плохое, могут быть определены только два измерения – широта и долгота, и ошибка позиционирования может быть немного больше.

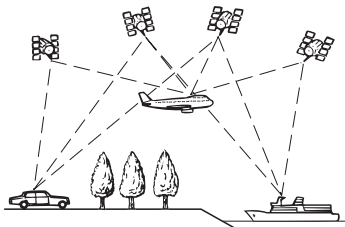
**[371]Позиционирование с помощью точного расчета траектории**

3-мерный гибридный датчик в навигационной системе также производит вычисление положения Вашего автомобиля. Текущее местоположение измеряется путем определения пройденного расстояния с помощью датчика динамики, направления поворота с помощью гиродатчика и наклона дороги с помощью датчика G.

3-мерный гибридный датчик даже может рассчитывать изменения высоты над уровнем моря и корректировать рассогласование в пройденном расстоянии, вызванное движением по извилистым дорогам или наклонам. Кроме того, навигационная система определяет условия движения и сохраняет информацию в памяти, поэтому, с увеличением пройденного расстояния точность позиционирования возрастает.

Метод позиционирования меняется следующим образом в зависимости от того, определяется или нет датчик динамики Вашего автомобиля.

3-мерный гибридный режим

Активен в случае определения датчика динамики. Может быть определен наклон улицы.

Простой гибридный режим

Если датчик динамики не определяется, выполняется позиционирование в этом режиме. Определяется только перемещение в горизонтальной плоскости, поэтому оно становится менее точным. Кроме того, в случае, если позиционирование с помощью GPS недоступно, например, при въезде в длинный тоннель, рассогласование между реальным и расчетным положением может увеличиться.

[372] Как работают вместе GPS и точного расчета траектории?

В целях достижения максимальной точности навигационная система постоянно сравнивает данные GPS с предполагаемым местоположением, рассчитанным с помощью данных 3-мерного гибридного датчика. Однако, если в течение длительного времени доступны данные только 3-мерного гибридного датчика, ошибка позиционирования постепенно нарастает, пока предполагаемое местоположение не становится недостоверным. По этой причине всякий раз, когда сигналы GPS становятся доступны, они сравниваются с данными 3-мерного гибридного датчика и используются для их корректировки с целью увеличения точности.

Для обеспечения максимальной точности система точного расчета траектории в процессе работы вносит коррективы в расчеты. Сравнивая рассчитанное местоположение с реальным местоположением, полученным с помощью системы GPS, она может корректировать различные типы ошибок, таких как износ шин и движение Вашего автомобиля

накатом. В процессе движения система точного расчета траектории постепенно собирает все больше данных, вносит больше корректив и точность ее расчетов постепенно увеличивается. Таким образом, после того, как Вы проедете некоторое расстояние, Вы можете ожидать, что местоположение Вашего автомобиля будет показано на карте с меньшей погрешностью.

- Если Вы начнете использовать цепи на колесах для вождения зимой или поставите запасное колесо, ошибки могут резко возрасти из-за разницы в диаметре колес. Система определит факт изменения диаметра колеса и автоматически заменит значение для расчета расстояния.
- При использовании в Вашем автомобиле устройства ND-PG1 или простого гибридного режима, значение для расчета расстояния не может быть автоматически заменено.

[373] Сопоставление с картой

Как уже было сказано, системы GPS и точного расчета траектории, используемые данной навигационной системой, подвержены определенным ошибкам. Их расчеты могут иногда поместить Ваш автомобиль в место на карте, где нет дороги. В подобной ситуации система обработки понимает, что автомобиль передвигаются только по дорогам и может скорректировать Ваше местоположение, сместив его к ближайшей дороге. Это называется сопоставлением с картой.

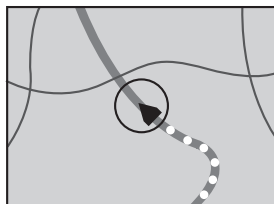

При сопоставлении с картой



Без сопоставления с картой

[374] Рассмотрение серьезных ошибок

Ошибки позиционирования сводятся к минимуму путем объединения GPS, точного расчета траектории и сопоставления с картой. Однако, в некоторых случаях эти функции могут не функционировать надлежащим образом и ошибка будет нарастать.

[375] Когда невозможно позиционирование по GPS

- Если невозможно получение сигнала более чем с двух спутников GPS, позиционирование с помощью GPS не осуществляется.
- При некоторых условиях движения сигналы со спутников GPS могут не достигать Вашего автомобиля. В таком случае система не может использовать позиционирование с помощью GPS.

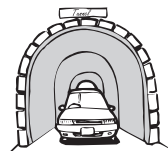

В туннелях или закрытых автостоянках

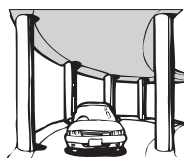

Под эстакадами или похожими сооружениями

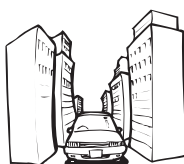

При движении между высокими зданиями



При движении среди густого леса или высоких деревьев

- Если рядом с GPS-антенной используется автомобильный или мобильный телефон, прием GPS-сигнала может быть временно прерван.
- Не покрывайте GPS-антенну краской из аэрозольного баллончика или восковой пастой, так как это может блокировать прием GPS-сигнала. Скопление снега также может ухудшить прием сигналов, поэтому очищайте антенну.
- Если по какой-то причине GPS-сигналы не могут быть получены, сбор данных и коррекция ошибок будут невозможны. Если GPS-позиционирование функционировало только на протяжении короткого периода времени, реальное местоположение Вашего автомобиля и значок текущего местоположения карте могут значительно отличаться. После восстановления приема GPS точность будет восстановлена.

[376] Автомобиль не может получить данные датчика скорости

- Данные датчика динамики поступают от цепи определения скорости. Местоположение этой цепи определения скорости зависит от модели автомобиля. В некоторых случаях невозможно выполнить подключения к ней, и в таком случае рекомендуется использовать генератор датчика динамики ND-PG1 (продается отдельно).

[377] Возможные условия, которые приводят к заметным серьезным ошибкам позиционирования

В силу различных причин, таких как состояние дороги, по которой движется Ваш автомобиль и состояние приема GPS-сигнала, реальное местоположение Вашего автомобиля может отличаться от местоположения, показанного на экране карты.

Навигац, система / AV

- В случае незначительного поворота.

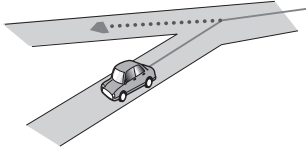

- При наличии параллельной дороги.

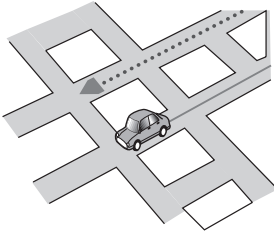

- При наличии рядом другой дороги, например, в случае надземной автострады.

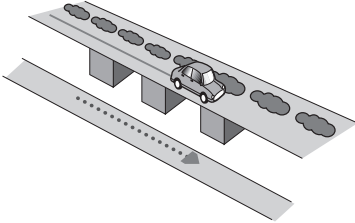

- В случае движения по недавно открытой дороге, которой нет на карте.

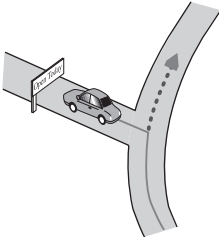

Приложение

- В случае зигзагообразного движения.

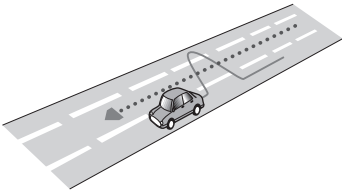

- При срезании крутых поворотов дороги.

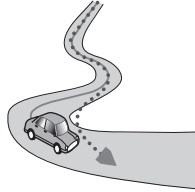

- При наличии петли или дороги с похожими очертаниями.

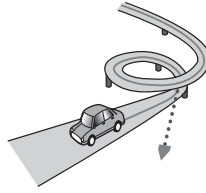

- При использовании паромов.

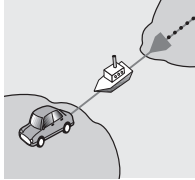

- В случае движения по длинной, прямой дороге или по слегка изогнутой дороге.

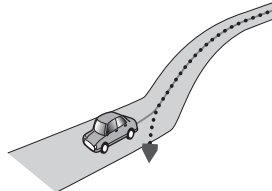

- В случае движения по крутой горной дороге с частыми изменениями высоты.

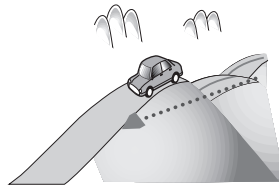

- При въезде или выезде из многоэтажной стоянки или похожего сооружения с винтообразным пандусом.

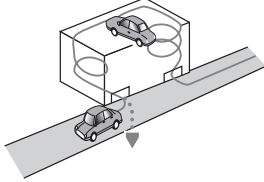

- При повороте автомобиля на поворотном столе или похожей конструкции.

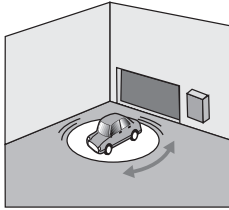

- При пробуксовке колес автомобиля, например на неровной дороге или на снегу.



- При использовании цепей или при замене шин на шины другого размера.

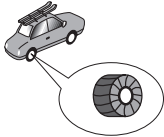

- Если деревья или другие препятствия блокируют GPS-сигналы на значительный период времени.

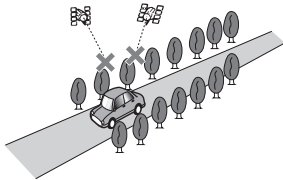

- Если Ваш автомобиль движется очень медленно или с частыми стартами и остановками, например в транспортной пробке.

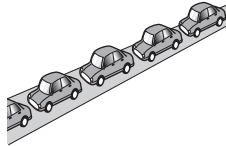

- При выезде на дорогу после движения вокруг большой автостоянки.

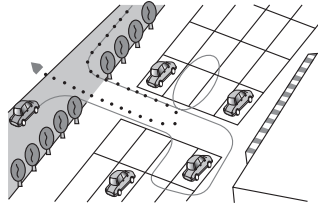

- При объезде.

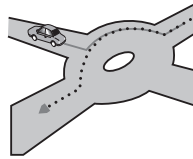

- В случае начала движения сразу же после запуска двигателя.
- В случае включения навигационной системы во время движения.

Некоторые типы автомобилей могут не выдавать сигнал скорости при движении со скоростью всего несколько километров в час. В таком случае текущее местоположение Вашего автомобиля может отображаться неправильно во время транспортной пробки или на автостоянке.

[378] Поиск и устранение неисправностей

В случае возникновения проблем в управлении навигационной системой, обратитесь к этому разделу. Ниже перечислены наиболее часто встречающиеся проблемы вместе с их вероятными причинами и методами их устранения. Несмотря на то, что список является неполным, он дает ответы на наиболее часто возникающие вопросы. Если здесь не приведено решение Вашей проблемы, свяжитесь со своим дилером или ближайшей уполномоченной станцией сервисного обслуживания компании Pioneer.

[379] Проблемы на экране

Внешние признаки	Причина возникновения	Действия (поиск)
Питание не включается. Навигационная система не функционирует.	Кабеля и разъемы неправильно подключены.	Убедитесь еще раз, что все подключения выполнены правильно.
	Перегорел предохранитель.	Устраните причину перегорания предохранителя и затем замените предохранитель. Будьте очень внимательны, чтобы установить правильный предохранитель с тем же номиналом.
	Шум и другие факторы приводят к неправильному срабатыванию внутренней памяти.	Обратитесь к разделу "Восстановление настроек по умолчанию или заводских настроек для навигационной системы" и предпримите соответствующие меры. (→ Стр. 157)
При повороте ключа зажигания в положение ON (или в положение ACC), слышно звук привода.	Жесткий диск не функционирует из-за слишком низкой или слишком высокой температуры.	Подождите, пока температура внутри автомобиля понизится или повысится.
	Система проверяет, загружен диск или нет.	Это является обычным режимом работы.
Навигационная система не загружается.	Кабель питания неправильно подключен.	Выключите систему и проверьте подключение кабелей.
	Жесткий диск не запускается из-за слишком низкой температуры.	Подождите, пока внутри автомобиля не станет теплее.
	Жесткий диск поврежден.	Обратитесь к уполномоченному дилеру компании Pioneer.

Внешние признаки

Вы не можете найти свой автомобиль на карте или ошибка позиционирования слишком велика.

Причина возникновения

Низкое качество сигналов от GPS-спутников, приводящее к снижению точности позиционирования. Подобное снижение качества сигнала может произойти по следующим причинам:

- GPS-антенна находится в месте, где невозможен прием.
- Препятствия блокируют прохождение сигнала от спутников.
- Неудачное расположение спутников относительно Вашего автомобиля.
- Сигналы GPS-спутников были изменены для снижения точности. (GPS-спутники управляются Министерством обороны США и правительство США сохраняет за собой право на искажение данных позиционирования по военным причинам. Это может привести к большей ошибке позиционирования).
- Если рядом с GPS-антенной используется автомобильный или мобильный телефон, прием GPS-сигнала может быть временно прерван.
- Не покрывайте GPS-антенну краской из аэрозольного баллончика или восковой пастой, так как это может блокировать прием GPS-сигнала. Скопление снега также может ухудшить прием сигналов.

Действия (поиск)

Проверьте прием GPS-сигнала (→ Стр. 79) и положение GPS-антенны в случае необходимости, или продолжайте движение до тех пор, пока прием не улучшится. Содержите антенну в чистоте.

Навигац. система / AV

Сигналы с датчика динамики автомобиля не принимаются надлежащим образом.

Проверьте правильность подключения кабелей. В случае необходимости проконсультируйтесь с дилером, установившим данную систему.

Возможно, навигационная система была ненадежно закреплена в Вашем автомобиле.

Проверьте надежность закрепления навигационной системы и, в случае необходимости, проконсультируйтесь с дилером, установившим данную систему.

Ваш автомобиль функционирует в простом гибридном режиме.

Правильно подключите вход сигнала скорости (розовый провод) кабеля питания и перезагрузите память 3-мерного гибридного датчика (**Состояние обучения**).

Приложение

Внешние признаки	Причина возникновения	Действия (поиск)
	Навигационная система установлена под крайне острым углом, превышающим предельный угол установки.	Проверьте угол установки. (Навигационная система должна быть установлена в пределах допустимого угла установки. Для получения подробных сведений, обратитесь к "Руководству по установке" и разделу [Настройка угла устан.] на стр. 81.)
	Указание положения Вашего автомобиля сместилось после разворота или изменения направления движения.	Проверьте правильность подключения провода входного сигнала заднего хода (фиолетового). (Навигационная система будет функционировать надлежащим образом без подключения этого провода, однако точность позиционирования будет существенно снижена).
Карта непрерывно перенастраивается.	Направление движения всегда установлено в положение движения по курсу.	Нажмите  на экране для изменения отображения карты.
Дневная подсветка дисплея используется даже при включенных фарах автомобиля.	Выбрано значение [День] параметра [Карта дня/ночи] .	Проверьте установку [Карта дня/ночи] (→ Стр. 48) и убедитесь, что выбрано значение [Автоматич.] .
	Оранжевый/белый провод не подключен.	Проверьте соединение.
Дисплей очень темный.	Фары автомобиля включены и выбрано значение [Автоматич.] параметра [Карта дня/ночи] .	Прочтите сведения об установке [Карта дня/ночи] (→ Стр. 48) и, в случае необходимости, выберите значение [День] .
	Чрезвычайно низкая температура внутри салона автомобиля.	В данной системе используется жидкокристаллический дисплей (ЖКД), который становится темнее при снижении температуры. Подождите, пока автомобиль не нагреется.
	Неправильная регулировка качества изображения на дисплее.	Обратитесь к разделу "Выполнение настройки изображения" (→ Стр. 141) для регулировки качества изображения.
	Неправильная установка наклона дисплея.	Нажмите и удерживайте нажатой кнопку EJECT для регулировки наклона.
Не слышно звука. Уровень громкости не увеличивается.	Низкий уровень громкости.	Отрегулируйте уровень громкости.
	Включен аттенуатор или блокировка звука.	Выключите аттенуатор или блокировку звука.
	Отсоединен провод громкоговорителя.	Проверьте соединение.
Невозможно отрегулировать громкость гудков и указаний по движению.	Невозможно отрегулировать эти параметры с помощью кнопки VOL (▲/▼) .	Отрегулируйте громкость в большую или меньшую сторону с помощью параметра [Громкость] в меню [Настройки] .
Невозможно отрегулировать громкость указаний по движению и гудков.	Невозможно отрегулировать их с помощью кнопки VOL (▲/▼) .	Отрегулируйте громкость вверх или вниз в соответствии со значениями параметра [Громкость] (→ Стр. 77) в меню [Настройки] .

Внешние признаки	Причина возникновения	Действия (поиск)
При приближении к определенному месту слышен странный звук. (Например, лай собаки)	Этот звук установлен для записи в [Адресная книга] .	Установите звук для этой записи в значение [Без звука] . (→ Стр. 65)
При приближении к сохраненному местоположению звучит предупредительный сигнал и изображение высвечивается на экране, несмотря на то, что параметр [Значок адресной книги] установлен в значение [Выкл.] .	Это является обычным режимом работы и не является неисправностью.	Чтобы выключить звук и высвечивание на экране, выберите значение [Без звука] и [Нет изображения] .
Не отображается сообщение Уклон на экране Приборы . Не движется сообщение Inclination на экране Состояние калибровки трехмерн.	Провод датчика динамики не подключен.	Подключите провод датчика динамики.
Нет ни звука, ни голоса.	Была установлена функция "Блокировка указаний по движению" или громкость звука уменьшена до 0.	Отрегулируйте громкость указаний по движению или выключите функцию "Блокировка указаний по движению". Обратитесь к разделу "Настройка громкости для навигации и телефона" (→ Стр. 77).
Предполагаемое время прибытия отличается от реального времени прибытия.	Это обычное явление, т.к. предполагаемое время прибытия зависит от различных факторов, таких как транспортные пробки или сокращения пути.	Расчетное время прибытия - это идеальное время, рассчитанное с учетом установленных значения для [Средняя скорость] и действительной скорости вождения. Расчетное время прибытия - это справочное значение, и прибытие точно по этому времени не гарантируется.
Во время импорта изображения имя файла отображается неправильно.	Название импортированного изображения содержит диакритический знак (например, немецкий умляут).	☞ "Ограничение на импорт рисунков" → Стр. 83
	Имя импортированного графического файла написано не в кодировке Юникод.	Имя файла, написанное в конфликтующих символьных кодах, может отображаться некорректно. Выберите в записывающей программе преобразование имен файлов в формат ISO и выполните запись на диск CD-R.
Человек на другом конце телефонной линии не может слышать разговор из-за эхо.	Голос человека на другом конце телефонной линии звучит из громкоговорителя и затем снова принимается микрофоном, что создает эхо.	Используйте следующие методы для снижения эхо. — Уменьшите громкость приемника — Оба собеседника должны сделать небольшую паузу перед началом разговора

Внешние признаки	Причина возникновения	Действия (поиск)
Невозможно удалить сохраненный номер телефона.	Обычно невозможно удалить сохраненный номер телефона.	<ul style="list-style-type: none"> Замените старый записанный номер телефона новым номером. Сотрите информацию [Настройки телефона], как описано в разделе "Восстановление настроек по умолчанию или заводских настроек для навигационной системы".

Если экран застыл...

Припаркуйте автомобиль в безопасном месте и выключите двигатель. Поверните ключ зажигания обратно в положение "Acc off". Затем опять включите двигатель и снова включите питание навигационной системы. Если при этом проблема не была решена, нажмите кнопку **RESET** на навигационной системе.

Внешние признаки	Причина возникновения	Действия (поиск)
Невозможно воспроизвести диск CD или DVD.	Диск установлен в перевернутом положении.	Вставьте диск наклейкой вверх.
	Диск загрязнен.	Очистите диск.
	Диск треснут или поврежден иным образом.	Вставьте обычный круглый диск.
	Файлы на компакт-диске записаны в неправильном формате.	Проверьте формат файла. (Обратитесь к разделу "Обращение и уход за диском" в руководстве по аппаратной части).
	Компакт-диск в данном формате не может быть воспроизведен.	Замените диск. (Обратитесь к разделу "Обращение и уход за диском" в руководстве по аппаратной части).
	Загруженный диск относится к типу, который не может быть воспроизведен данной системой.	Проверьте, к какому типу относится диск. (→ Руководство по аппаратной части)
Отсутствует изображение.	Провод от стояночного тормоза не подсоединен или не включен.	Правильно подсоедините провод стояночного тормоза и включите стояночный тормоз.
	Активирована блокировка стояночного тормоза.	Припаркуйте автомобиль в безопасном месте и установите его на ручной тормоз. ⇒ Блокировка ручным тормозом → Стр. 18
	Параметр [AV Input] установлен неправильно.	Пожалуйста, прочтите следующую страницу и правильно установите параметр. → Стр. 137
Звук прерывается.	Навигационная система не прочно закреплена.	Прочно закрепите навигационную систему.
	Неисправен жесткий диск.	Обратитесь к дилеру компании Pioneer.
Исчезает изображение на "Заднем дисплее".	Параметр [REAR SCREEN] установлен неправильно.	Пожалуйста, прочтите следующую страницу и правильно установите параметр для заднего дисплея. → Стр. 140
	Проблема, например, с "Задним дисплеем" или с неправильным подключением проводов.	Проверьте "Задний дисплей" и его подключение.

Внешние признаки	Причина возникновения	Действия (поиск)
	<p>Когда рычаг переключения передач находится в положении [R], выводится изображение с камеры заднего вида. (Выбран параметр [MIRROR] в меню REAR SCREEN).</p> <p>[Выполняется процедура DVD-V Setup]</p>	<p>Выберите параметр [DVD] или [AV] в меню REAR SCREEN. Когда рычаг переключения передач будет переключен из положения [R] в другое положение, экран вернется к предыдущему режиму работы.</p> <p>Невозможно отображение видео на "Заднем дисплее" во время работы меню [DVD-V Setup].</p>
Изображение на "Заднем дисплее" черно-белое или отображается неправильно.	Выходной сигнал навигационной системы для заднего дисплея переключен из системы NTSC в систему PAL и обратно в соответствии с изображением. В некоторых случаях формат изображения может не совпадать с форматом "Заднего дисплея".	<ul style="list-style-type: none"> Используйте устройство (например AVD-W1100V) с функцией автоматического переключения NTSC/PAL для "Заднего дисплея". Переключите вручную систему NTSC в PAL или наоборот для "Заднего дисплея".
Ничего не отображается и клавиатуру сенсорного экрана невозможно использовать.	<p>Параметры камеры заднего вида установлены неправильно.</p> <p>Рычаг переключения передач был переключен в положение [R], а камера заднего вида не была подключена.</p>	<p>Правильно подключите камеру заднего вида.</p> <p>Нажмите кнопку AV для возврата к экрану источника сигнала и затем выберите правильную установку полярности для сигнала Camera Input.</p> <p>☞ Сведения об установке Camera Input → Стр. 136</p>
Кнопка сенсорной панели не реагирует на нажатие или реагирует другая кнопка.	По некоторым причинам положение сенсорных кнопок отличается от положения, в котором они реагируют на нажатия.	<p>Нажмите кнопку V для включения подсветки.</p> <p>Выполните калибровку сенсорной панели.</p> <p>"Регулировка положения отклика для сенсорных панелей (Калибровка сенсорной панели)" → Стр. 160</p>
Не производится запись на компакт-диск.	Вставлен диск, который не может быть записан, например, MP3-диск или диск DVD-video.	Невозможно записать диск, который не является обычным музыкальным диском.
Запись компакт-диска не завершается несмотря на то, что индикатор хода процесса записи показывает 100%.	Запись музыкальной библиотеки будет завершена после окончания воспроизведения текущей песни. (Режим записи прекращается во время интервала между песнями).	Дождитесь окончания текущей песни или измените ее вручную.
Информация CD-TEXT или название песни с iPod отображается неправильно.	Информация CD-TEXT или информация о песне записана с использованием кириллических букв.	Кириллические буквы отображаются неправильно.
Не слышно звука. Уровень громкости не увеличивается.	<p>Кабели подключены неправильно.</p> <p>Система находится в режиме зафиксированного, замедленного или покадрового воспроизведения диска DVD-video.</p> <p>Система находится в режиме паузы, ускоренного перемещения назад или вперед во время воспроизведения MP3- диска.</p> <p>Для диска DVD-Video выбрана звуковая дорожка "dts".</p>	<p>Правильно подключите кабели.</p> <p>Во время выполнения системой зафиксированного, замедленного или покадрового воспроизведения диска DVD-video вывод звука невозможен.</p> <p>В случае воспроизведения MP3-диска во время ускоренного перемещения назад или вперед вывод звука невозможен.</p> <p>Переключитесь на другую звуковую дорожку вместо "dts".</p>

	Внешние признаки	Причина возникновения	Действия (поиск)
Навигац, система / AV	Отображается значок  и операция не выполняется.	Выполняемая операция несовместима с конфигурацией DVD.	Выполнение данной операции невозможно. (Например, на воспроизводимом DVD-диске не записаны такой угол обзора, система звука, язык субтитров и т.п.).
	Изображение останавливается (застывает) и устройство становится неуправляемым.	Прервалось чтение данных во время воспроизведения DVD-диска.	После однократного нажатия на кнопку  , начтите воспроизведение еще раз.
	Изображение растянуто, неправильное соотношение сторон.	Установленное соотношение не соответствует выводимому изображению.	Выберите соответствующую установку для данного изображения. <ul style="list-style-type: none"> ↳ "Изменение режима широкоформатного экрана" → Стр. 135 ↳ "Настройка формата кадра" → Стр. 134
	Отображается сообщение о родительской блокировке и DVD-диск не воспроизводится.	Включена родительская блокировка.	Выключите родительскую блокировку или измените уровень (→ Стр. 135).
Приложение	Невозможно отменить родительскую блокировку при воспроизведении DVD-диска.	Неправильный региональный код.	Введите правильный региональный код. (→ Стр. 135).
	Воспроизведение осуществляется со звуком и с субтитрами не на том языке, который был выбран в меню [DVD-V Setup] .	На воспроизводимом DVD-диске не записаны звук или субтитры на языке, выбранном в меню [DVD-V Setup] .	Переключение на выбранный язык невозможно, если выбранный в меню [DVD-V Setup] язык не записан на диске.
	Не набирается номер по причине того, что сенсорные кнопки для набора неактивны.	Телефон находится за пределами зоны обслуживания.	Повторите попытку после въезда в зону обслуживания.
		Соединение между мобильным телефоном и устройством Bluetooth навигационной системы (продается отдельно) не может быть установлено в данный момент.	Выполните соединение.
	Мобильный телефон еще не зарегистрирован в навигационной системе.	Для использования функции беспроводной связи мобильного телефона с данной навигационной системой по технологии Bluetooth необходимо выполнить процесс регистрации.	

[380] Сообщения и как на них реагировать

[381] Сообщения для навигационных функций

Ваша навигационная система может отображать следующие сообщения.

- Существуют случаи, когда Вы можете увидеть сообщения об ошибках, отличающиеся от показанных ниже. В таком случае следуйте инструкциям, приведенным на дисплее.

Сообщение	Причина	Действия
Неправильный сигнал датчика динамики автомобиля. Выключите систему и проверьте установку. Затем перезапустите систему и нажмите "OK".	Навигационная система не получает сигнал датчика динамики.	Обратитесь к дилеру компании Pioneer.
Не подключен сигнал датчика динамики автомобиля. Калибровка начнется без датчика. Без сигнала датчика точность не гарантируется.	Входной сигнал скорости (розовый провод) кабеля питания не подключен.	Для работы в 3-мерном гибридном режиме, правильно подключите входной сигнал скорости (розовый провод) кабеля питания. Несмотря на то, что системой можно управлять в простом гибридном режиме без подключения входного сигнала скорости, точность позиционирования будет меньшей.
Обнаружена вибрация. Выключите систему и проверьте установку. Затем перезапустите систему и нажмите "OK".	Навигационное устройство установлено в таком месте, где оно подвергается сильной вибрации.	Переустановите навигационное устройство в такое место, где оно не будет подвергаться вибрации.
Неправильное направление датчика G. Выключите систему и проверьте установку. Затем перезапустите систему и нажмите "OK".	Датчик G установлен неправильно.	Обратитесь к руководству по установке и установите навигационную систему в правильном направлении.
Гиродатчик функционирует неправильно. Обратитесь к дилеру или в техслужбу Pioneer.	Обнаружено неправильное выходное значение гиродатчика.	Запишите код ошибки, показанный на экране, выключите питание и затем обратитесь в ближайший центр обслуживания компании Pioneer.
Неисправность оборудования. Регулировка положения невозможна. Обратитесь к дилеру или в техслужбу Pioneer.	Невозможно отображение местоположения из-за неисправности оборудования.	Обратитесь к своему дилеру.
Неисправность антенны GPS. Обратитесь к дилеру или в техслужбу Pioneer.	Невозможно отображение местоположения из-за неисправности GPS-антенны.	Обратитесь к своему дилеру.
Данная функция сейчас недоступна.	Экран не может быть отображен дисплеем Приборы . Датчик не был откалиброван, поэтому получение информации с датчика невозможно.	Когда состояние калибровки датчика достигнет состояния Иниц. датчика, система будет готова к использованию.
Изменен вертикальный угол установки. Проведена повторная инициализация калибровки гиродатчика.	Был изменен угол установки навигационного устройства.	Система инициализирует датчик для того, чтобы функционировать с максимальной точностью и автоматически начинает повторную калибровку.

	Сообщение	Причина	Действия
Навигац. система / AV	Вертикальный угол установки превышает допустимое значение. Правильно установите навигационную систему.	Навигационная система установлена под крайне острым углом, превышающим предельный угол установки.	Проверьте угол установки. (Навигационная система должна быть установлена в пределах допустимого угла установки. Для получения подробных сведений обратитесь к руководству по установке).
	Невозможно рассчитать маршрут.	Расчет маршрута не был проведен из-за сбоя в картографических данных, программном или аппаратном обеспечении.	<ul style="list-style-type: none"> Измените пункт назначения. Если это сообщение будет появляться снова, проконсультируйтесь с местным дилером компании Pioneer.
	Расчет маршрута невозможен, так как пункт назначения находится слишком далеко.	Пункт назначения находится слишком далеко.	<ul style="list-style-type: none"> Установите пункт назначения ближе к началу маршрута. Установите один или несколько промежуточных пунктов.
	Расчет маршрута невозможен, так как пункт назначения находится слишком близко.	Пункт назначения или промежуточный пункт(пункты) находится слишком близко.	Установите пункт назначения и промежуточный пункт(пункты) дальше от начала маршрута.
Приложение	Расчет маршрута был невозможен в связи с правилами дорожного движения.	<ul style="list-style-type: none"> Пункт назначения или промежуточные пункты находятся в зоне CTR (Control Traffic Zone – Зоне контроля дорожного движения) и расчет маршрута затруднен. Ваш автомобиль в настоящее время находится в зоне CTR и расчет маршрута затруднен. 	<ul style="list-style-type: none"> Установите пункт назначения и промежуточный пункт(пункты) вне зоны CTR, если вам известно ее расположение. Попытайтесь перенести пункт назначения или промежуточный пункт(пункты) дальше на некоторое расстояние от установленных в настоящий момент пунктов. Выведите автомобиль за пределы зоны ограничений и переустановите пункт назначения и промежуточный пункт(пункты).
	Расчет маршрута невозможен, т.к. рядом с пунктом назначения или началом маршрута не обеспечивается навигационная поддержка.	Пункт назначения, промежуточный пункт(пункты) или начало маршрута находятся в зоне, где не существует дорог (например, в горах) и расчет маршрута невозможен.	<ul style="list-style-type: none"> Установите пункт назначения и промежуточный пункт(пункты) на дорогах. Переустановите пункт назначения после того, как выведете автомобиль на какую-нибудь дорогу.
	Невозможно рассчитать маршрут до пункта назначения.	Пункт назначения или промежуточный пункт(пункты) расположены на изолированном острове и т.п., не имеющем паромного сообщения и рассчитать маршрут до пункта назначения невозможно. Это сообщение появится в том случае, если не существует дороги, подходящей к началу маршрута или к пункту назначения.	Измените пункт назначения.

Сообщение	Причина	Действия
<ul style="list-style-type: none"> • объезд паром невозможен. • объезд платной дороги невозможен. • объезд автострады невозможен. • объезд паром, платных дорог и автострад невозможен. • объезд паром и автострады невозможен. • объезд платных дорог и автострад невозможен. • объезд паром и автострады невозможен. 	<p>Это сообщение появляется в том случае, если маршрут через паром, платные дороги или автострады включается в маршрут к пункту назначения или к промежуточному пункту несмотря на то, что маршрут задан с указанием их объезда. Вы можете определить это условие по значкам.</p> <p>⇒ "Проверка и изменение маршрута" → Стр. 30</p>	<p>Если текущий маршрут неприемлем, установите пункт назначения или промежуточные пункты таким образом, чтобы они не попадали на маршруты через паромы, платные дороги и автострады.</p>
<p>В данном районе нет полезных объектов выбранного типа.</p>	<p>В округе не существует объектов выбранной категории.</p>	<p>Используйте другой метод поиска или измените местоположение и выполните процедуру [Ближайшие объекты] еще раз.</p>
<p>Не удалось создать профиль маршрута.</p>	<p>В редких случаях может возникнуть ошибка расчета маршрута.</p>	<ul style="list-style-type: none"> • Повторите попытку. • Если это сообщение будет появляться снова, проконсультируйтесь с местным дилером компании Pioneer.
<p>Отсутствует папка с изображениями. Создайте папку / Pictures/ и поместите в нее файлы в формате JPEG.</p>	<p>Невозможна загрузка изображения из-за того, что папка Pictures не найдена на установленном диске.</p>	<p>Используйте соответствующие данные после прочтения раздела "Ограничение на импорт рисунков" на стр. 83.</p>
<p>Ошибка чтения данных.</p>	<p>Невозможно прочитать данные из-за того, что диск CD-R поврежден или загрязнен. Либо загрязнена считывающая линза DVD-привода.</p>	<p>Попытайтесь перечитать данные, вставив чистый диск CD-R. Очистите считывающую линзу имеющимся в продаже набором для очистки DVD, затем попытайтесь повторить считывание.</p>
	<p>Папка Pictures существует на диске CD-R, но данные в формате JPEG отсутствуют.</p>	<p>Используйте соответствующие данные после прочтения раздела "Ограничение на импорт рисунков" на стр. 83.</p>
<p>Файл JPEG поврежден.</p>	<p>Данные повреждены или была предпринята попытка установить в качестве фонового изображения JPEG, не соответствующее спецификациям.</p>	<p>Используйте соответствующие данные после прочтения раздела "Ограничение на импорт рисунков" на стр. 83.</p>

Сообщение	Причина	Действия
Не удалось установить соединение.	Была отключена функция беспроводной связи Bluetooth мобильного телефона.	Включите функцию беспроводной связи Bluetooth мобильного телефона.
	Мобильный телефон подсоединен (подключен) к другому устройству.	Отмените соединение (подключение) и повторите попытку.
	От мобильного телефона был получен отказ в доступе.	Включите телефон и примите запрос на соединение от навигационной системы. (Кроме того, проверьте установки, связанные с подключением Вашего мобильного телефона).
	Мобильный телефон не может быть обнаружен.	Проверьте, выключен ли мобильный телефон или нет, а также слишком велико ли расстояние к мобильному телефону или нет.
	Этап регистрации прошел успешно, однако по какой-то причине соединение не было установлено.	Попытайтесь повторить регистрацию и если соединение по-прежнему не будет установлено, попытайтесь установить его, используя мобильный телефон.
Не удалось зарегистрировать.	Во время процедуры регистрации была отключена функция беспроводной связи Bluetooth мобильного телефона.	Удерживайте включенной функцию беспроводной связи Bluetooth мобильного телефона во время процедуры регистрации.
	От мобильного телефона был получен отказ в доступе.	Включите телефон и примите запрос на регистрацию от навигационной системы. (Кроме того, проверьте установки, связанные с подключением Вашего мобильного телефона.)
	Процедура регистрации не состоялась по какой-то причине.	Попытайтесь повторить регистрацию и если регистрация по-прежнему не состоится, попытайтесь зарегистрироваться с помощью мобильного телефона.
Идет автоматическое соединение. Повторите попытку позже.	Вы пытаетесь выполнить другую операцию во время установки системой автоматического соединения.	<ul style="list-style-type: none"> • Подождите немного и повторите попытку. • Временно установите это соединение и затем повторите попытку позже.
	Идет автоматическое соединение. Повторите попытку вручную позже.	Временно установите это соединение и затем повторите попытку позже.
	Не удалось обнаружить доступный телефон.	<ul style="list-style-type: none"> • Включите функцию беспроводной связи Bluetooth мобильного телефона. • Проверьте, выключен ли мобильный телефон или нет, а также слишком велико ли расстояние к мобильному телефону или нет.

Сообщение	Причина	Действия
Ошибка устройства Bluetooth. Невозможно обнаружить ни одного мобильного телефона.	Устройство Bluetooth (продается отдельно) отключено от данной навигационной системы, или если устройство Bluetooth выполняет другую процедуру в то время, как система выполняет поиск мобильного телефона, поддерживающего технологию беспроводной связи Bluetooth для регистрации.	<ul style="list-style-type: none"> Проверьте соединение и повторите попытку. Временно установите это соединение и затем повторите попытку позже.
Не удалось сохранить название навигации	Устройство Bluetooth (продается отдельно) отключено от навигационной системы или устройство Bluetooth выполняет другую процедуру в то время, как Вы изменили название устройства.	<ul style="list-style-type: none"> Проверьте соединение и повторите попытку. Временно установите это соединение и затем повторите попытку позже.
Регистрация недоступна.	Попытка выполнения другой операции немедленно после неудачного соединения.	Подождите немного и повторите попытку.
Прочитать не удалось.	<ul style="list-style-type: none"> Попытка переноса данных с мобильного телефона в формате, который не может быть принят навигационной системой. По какой-то причине во время передачи было выполнено отключение. 	<ul style="list-style-type: none"> Выберите соответствующие данные, формат и затем повторите попытку. Снова подключите мобильный телефон и повторите попытку.
Ошибка калибровки. См. руководство по эксплуатации.	Не были выполнены соответствующие пункты калибровки сенсорной панели.	Пожалуйста, прочтите руководство по калибровке сенсорной панели и повторите попытку. → Стр. 160
Отсутствует соединение с жестким диском.	Возникла такая ошибка во встроенном жестком диске, как неисправность внутренней электрической цепи или ошибка файловой системы.	Обратитесь к своему дилеру.
Жесткий диск недоступен.	Возникла такая ошибка во встроенном жестком диске, как неисправность внутренней электрической цепи или ошибка файловой системы.	Обратитесь к своему дилеру.
Исполнительная программа не найдена.	Возникла такая ошибка во встроенном жестком диске, как неисправность внутренней электрической цепи или ошибка файловой системы.	Обратитесь к своему дилеру.
Невозможно использовать жесткий диск по причине перегрева. Припаркуйте автомобиль в разрешенном месте и, отключив двигатель, обеспечьте снижение температуры.	Жесткий диск не может функционировать из-за высокой температуры.	Припаркуйте автомобиль в разрешенном месте и, отключив двигатель, обеспечьте снижение температуры.

[382] Сообщения для аудио функций

При возникновении проблем в источнике звука на дисплее может появиться сообщение. Обратитесь к приведенной ниже таблице для определения проблемы, затем предпримите предложенное действие для ее решения. Если ошибка будет продолжаться появляться, свяжитесь со своим дилером или с ближайшим центром обслуживания компании PIONEER.

[383] Встроенный DVD привод

Сообщение	Причина	Действия
Нечитаемый диск	Попытка использования диска, который несовместим с данной системой.	Вставьте соответствующий диск.
	Диск установлен в перевернутом положении.	Вставьте диск наклейкой вверх.
	Диск загрязнен.	Очистите диск.
	Диск треснут или поврежден иным образом.	Вставьте обычный круглый диск.
	Механическая неисправность DVD-привода.	Обратитесь к дилеру компании Pioneer.
Сбой музыки. Выгрузите диск.	Возникла электрическая или механическая ошибка.	Нажмите кнопку RESET . ("Руководство по аппаратной части" после прочтения стр. 157 данного руководства).
Ошибка регионального кода	Региональные коды диска и навигационной системы не совпадают.	Замените диск DVD-Video диском с правильным региональным кодом.
Сбой музыки из-за превышения температурного диапазона. Выгрузите диск.	Температура встроенного DVD-привода превышает рабочий диапазон.	Припаркуйте автомобиль в безопасном месте, выключите зажигание и подождите, пока температура DVD-привода не вернется к обычному рабочему диапазону.
ВНИМАНИЕ! Во время движения смотреть телевизор категорически запрещается.	Активирована блокировка стояночного тормоза.	Припаркуйте автомобиль в безопасном месте и установите его на ручной тормоз. ☞ Блокировка стояночного тормоза → Стр. 18
Ошибка поиска	Номер названия, номер главы, время или цифровая команда, введенная в [10Key Search] не существует. (Это сообщение появится в том случае, если DVD-привод не сможет воспринять данную команду.)	Введите соответствующие цифры или цифровую команду, или воспользуйтесь другим методом поиска.

[384] Жесткий диск (Music Library – Музыкальная библиотека)

Сообщение	Причина	Действия
Диск не может быть записан.	Вставлен компакт-диск с защитой от копирования или тиражирования.	Используйте другой компакт-диск и повторите попытку.
• Ошибка записи. Переключение к музыке из диска. • Ошибка записи. Запись остановлена. • Процесс записи нестабилен. Повторить запись с начала файла.	Запись не может быть выполнена в связи с постоянным пропуском определенной части содержимого диска из-за того, что диск загрязнен, поцарапан или поврежден другим образом, считывающая линза DVD-привода загрязнена или из-за постоянной сильной вибрации.	• Очистите диск и повторите попытку. • Очистите считывающую линзу имеющимся в продаже набором для очистки DVD, затем повторите попытку. • Повторите попытку в условиях, исключающих вибрацию.

Сообщение	Причина	Действия
Достигнуто макс. количество списков песен. Сохранение дополнительных списков невозможно.	Вы пытаетесь произвести запись нового компакт-диска, однако список имеет максимальный номер. (В списке альбомов может храниться до 400 названий).	Удалите несколько списков и повторите попытку.
Сбой музыки. Невозможно слушать музыку из музыкальной библиотеки.	Неработоспособный компонент музыкальной библиотеки.	Обратитесь к своему дилеру.
Список МуМіх не может содержать более 99 песен.	Вы пытаетесь добавить песни, но список песен МуМіх достиг максимального размера. (Список МуМіх может содержать до 99 песен).	Удалите несколько песен и повторите попытку.
Эта песня не может быть добавлена в МуМіх.	Неработоспособный компонент музыкальной библиотеки.	Обратитесь к своему дилеру.
Данное имя не может быть использовано для распознавания речи. Попробуйте еще раз.	Были введены несколько недопустимых символов и система не может преобразовать их в соответствующее произношение.	Введите другие символы таким образом, чтобы система могла их воспроизвести.
В режиме одиночной записи с диска будет записана только первая песня	Запись других песен, кроме первой песни компакт-диска в режиме записи [Single] .	При установке значения [Single] параметра [REC Mode] система может записать только первую песню компакт-диска. Установите значение [Auto] или [Manual] параметра [REC Mode] и повторите попытку. (→ Стр. 139)
Нет места на жестком диске. Диск не может быть записан.	Отсутствует свободное место для записи на жестком диске.	Удалите несколько песен или список и повторите попытку, если Вы хотите записать этот компакт-диск.
Невозможно выбрать соответствующие сведения к песне, из того, что несколько записей существует.	В базе данных Gracenote® найдено несколько соответствующих записей и система не может выбрать одну из них для добавления названия.	Введите название вручную или попытайтесь распознать название, нажав [Update Title] .
Все имена артистов в списке песен удалены, так как не было введено никаких знаков. Продолжить?	Была предпринята попытка полностью удалить имя артиста. Артист не будет отображаться в группе артистов и его имя также не будет отображаться на информационном табло.	Если Вы снова введете имя артиста, оно будет отображаться.

[385] Другие источники

Сообщение	Причина	Действия
Ошибка поиска.	iPod готовится к воспроизведению. Поэтому в данный момент операция не может быть выполнена.	Подождите, пока не исчезнет сообщение [Ready] и повторите попытку.

[386] Если жесткий диск отсоединен

Если жесткий диск отсутствует по причине ремонта или обслуживания, в отсутствие жесткого диска Вы можете управлять только источником звука от радиоприемника. Следующий экран также может появиться из-за того, что привод жесткого диска не может быть включен по причине низкой температуры. В таком случае, припаркуйте Ваш автомобиль в безопасном месте и выключите зажигание. После того, как температура внутри автомобиля вернется к норме, включите зажигание.

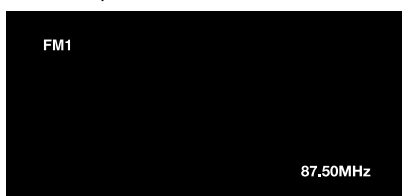

Доступны только следующие операции. Другими функциями управлять невозможно.

- Можно управлять только FM и AM-приемником. (Выбор предварительно установленной станции невозможен).
- Если выбранным источником сигнала перед извлечением жесткого диска был [AV], источник [AV INPUT] будет доступен на "Заднем дисплее". (Если был выбран источник [DVD], ничего не будет выведено на "Задний дисплей". Если был выбран источник [MIRROR], на "Передний дисплей" будет выведено то же самое изображение, что и на "Задний дисплей").
- Камера заднего вида доступна только во время движения задним ходом. ([Вид сзади] недоступен).

[387] Информация по настройкам маршрута

[388] Характеристики поиска маршрута

Ваша навигационная система устанавливает маршрут к пункту назначения, применяя определенные встроенные правила к картографическим данным. В этом разделе приведены некоторые полезные сведения о том, как устанавливается маршрут

▲ ВНИМАНИЕ

- При расчете маршрута автоматически прокладывается маршрут и устанавливаются голосовые команды управления по маршруту. Также, что касается актуальности правил дорожного движения, будет показан маршрут, который был рассчитан с учетом данных о правилах дорожного движения на данный момент времени. Возможно, что улицы с односторонним движением и тупиковые улицы не будут приняты во внимание. Например, если движение по улице открыто только в утренние часы, а Ваша поездка выполняется днем, это будет нарушением правил дорожного движения и вы не сможете проехать по этому маршруту. Во время вождения, пожалуйста, обращайте внимание на действующие дорожные знаки. Также, системы может не знать некоторые правила дорожного движения.
- Рассчитанный маршрут является одним из возможных маршрутов к месту назначения, выбранным навигационной системой с учетом типа улиц или ограничений движения. Он необязательно может быть оптимальным маршрутом. (В некоторых случаях Вам, возможно, не удастся установить улицы, по которым Вы хотите проехать. Если Вам необходимо проехать по определенной улице, установите промежуточный пункт на этой улице.)
- В маршруте, установленном навигационной системой, могут не использоваться улицы, известные местным водителям, например, маленькие улочки или специальные дороги.
- Некоторые варианты маршрута могут быть одним и тем же маршрутом. При установке промежуточных пунктов рассчитывается только один маршрут.

- Если пункт назначения находится слишком далеко, могут быть случаи, когда маршрут не будет установлен. (Если Вы хотите установить маршрут большой протяженности, проходящий через несколько территорий, установите промежуточные пункты вдоль пути.)
- Во время работы голосовых указаний о поворотах и пересечениях автомагистрали объявляется заранее. Тем не менее, при проезде пересечений, поворотов и других быстро сменяющихся пунктов, некоторые из них могут не быть объявлены.
- Возможна ситуация, когда указания могут направить Вас с автомагистрали, а затем обратно на нее.
- В некоторых случаях маршрут может потребовать движения в направлении, обратном тому, в котором Вы движетесь сейчас. В таких случаях Вам будет дано указание развернуться, поэтому, пожалуйста, выполните безопасный разворот, соблюдая действующие правила дорожного движения.
- В некоторых случаях указание может направить Вас мимо пункта назначения, а затем обозначить разворот для возврата к нему.
- В некоторых случаях маршрут может начинаться на противоположной от реального текущего местоположения стороне железнодорожного пути или реки. Если это произойдет, немного переместитесь в сторону мета назначения и снова попытайтесь выполнить расчет.
- Возможны случаи, когда начало маршрута и пункт назначения находятся не на подсвеченном маршруте.
- Число выездов из кольцевых транспортных развязок на экране может отличаться от реального числа дорог.

[389] Автоматическое изменение маршрута

- Автоматический перерасчет маршрута используется при отклонении более чем на 30 м от маршрута.
- Функция автоматического перерасчета маршрута не функционирует в следующих случаях:
 - Ваш автомобиль не показан на улице
 - Вы находитесь слишком близко к пункту назначения
 - Ваш автомобиль не показан на пароме
 - во время движения по дороге внутри сооружения

- во время движения по кольцевой транспортной развязке
- во время движения по маршрутам, описанным в разделе "Дороги, не используемые в расчетах"
- Система предполагает, что водитель либо намеренно, либо по невнимательности отклонился от маршрута и ищет другой маршрут (интеллектуальный перерасчет маршрута). В зависимости от ситуации система может выполнять поиск нового маршрута, который не возвращается к первоначальному.

[390] Выделение маршрута

- Будучи однажды установленным, маршрут будет подсвечен на карте ярко-зеленым или ярко-синим цветом.
- Могут не быть подсвечены окрестности начала маршрута и пункта назначения, а также территории с чрезвычайно сложной схемой дорог. Вследствие этого, маршрут на экране может обрываться, однако голосовые указания будут отдаваться.

[391] Дороги, не используемые в расчетах

Даже в случае отображения на экране, следующие дороги не будут включены в расчет маршрута.

- Аллея
 - Дорога только для общественного транспорта
 - Дорога, на которую нет въезда
- ☞ "Просмотр цветовой легенды карты"
→ Стр. 48

[392] Трассировка

- Ваша навигационная система отмечает положение Вашего автомобиля на карте с некоторым приращением. Это называется трассировкой. Это удобно, если Вы хотите проверить маршрут, пройденный без указаний или в случае возврата по сложному маршруту.
 - Максимально отмечается около 250 км и после превышения этого предела метки трассировки стираются, начиная с наибольшего расстояния. Индикация трассировки показывает около 160 км пройденного Вашим автомобилем пути с помощью белых точек.
- ☞ Трассировка также может быть установлена в режим автоматического удаления при каждом выключении системы → Стр. 45

[393] Вывод на дисплей POI

На увеличенной карте пересечения или на **[Вид с места водителя]** (левый экран) могут быть показаны только те полезные объекты (POI), которые являются специальными полезными объектами (POI) и которые содержат сведения о местоположении. Отображаются не все полезные объекты (POI).

[394] Подробная информация об имеющихся аудио-видео средствах

[395] DVD диски и другие виды DVD

- Определенные функции могут не работать с некоторыми дисками DVD-Video.
- Некоторые диски DVD-Video могут не воспроизводиться.
- Если используются диски DVD-R/DVD-RW, возможно воспроизведение только тех дисков, которые были финализированы.
- Если используются диски DVD-R/DVD-RW, возможно воспроизведение только тех дисков, которые были записаны в формате Video (видеорежиме). Невозможно воспроизведение дисков DVD-RW, записанных в формате Video Recording (режиме VR).
- Могут не воспроизводиться диски DVD-R/DVD-RW, записанные в формате Video (видеорежиме) по причине характеристик диска, царапин или грязи на диске, или грязи, царапин или конденсации на линзах этого устройства.
- Невозможно воспроизведение обычных дисков DVD-ROM или DVD-RAM. Могут быть прочитаны только диски DVD-ROM, авторизованные компанией Pioneer.
- Диски, записанные на персональном компьютере, могут не воспроизводиться в зависимости от установок операционной системы и программы для записи. Пожалуйста, запишите данные в правильном формате. (Для получения подробных сведений, свяжитесь с производителем программного обеспечения).

[396] О воспроизведении двухстороннего диска

- Двойные диски являются двусторонними дисками, одна сторона которых является записываемым CD-диском для записи звука, а другая записываемым DVD-диском для записи видео.
- Данное устройство может воспроизводить сторону DVD. Однако, поскольку сторона CD двойного диска является физически несовместимой с общим стандартом компакт-диска, данная навигационная система может не воспроизвести сторону CD.
- Частая загрузка и извлечение двойного диска может привести к появлению царапин на диске.
- Серьезные царапины могут привести к проблемам с воспроизведением на данной навигационной системе. В некоторых случаях двойной диск может застрять в слоте для загрузки диска и не будет извлекаться. Чтобы избежать этого, рекомендуется удерживаться от использования двойных дисков с данной навигационной системой.
- Для получения более подробных сведений о двойных дисках, пожалуйста, обратитесь к производителю.

[397] CD-R/CD-RW диски

- Если используются диски CD-R/CD-RW, возможно воспроизведение только тех дисков, которые были финализированы.
- Могут не воспроизводиться диски CD-R/CD-RW, записанные в устройстве для записи музыкальных компакт-дисков или на персональном компьютере по причине характеристик диска, царапин или грязи на диске, или грязи, царапин или конденсации на линзах этого устройства.
- Диски, записанные на персональном компьютере, могут не воспроизводиться в зависимости от установок операционной системы и программы для записи. Пожалуйста, запишите данные в правильном формате. (Для получения подробных сведений, свяжитесь с производителем программного обеспечения).
- Могут не воспроизводиться диски CD-R/CD-RW, подвергавшиеся воздействию прямых солнечных лучей, высокой температуры или других условий хранения в автомобиле.
- Названия и другая текстовая информация, записанная на диске CD-R/CD-RW могут не отображаться на данном устройстве (в случае звуковых данных (CD-DA)).

- При установке диска CD-RW в данное устройство понадобится больше время для воспроизведения, чем при установке обычного диска CD или CD-R.
- Прочтите меры предосторожности на дисках CD-R/CD-RW перед их использованием.

[398]Файлы MP3

- Называя MP3-файл, добавьте соответствующее расширение к имени файла (.mp3).
- Данная навигационная система воспроизводит файлы с расширениями (.mp3) как MP3-файлы. Для предотвращения шума и сбоев, не используйте это расширение для других файлов, кроме MP3.
- MP3 является сокращением для MPEG Audio Layer 3 и служит для обозначения стандарта технологии сжатия звука.
- Данное устройство позволяет воспроизводить MP3-файлы, записанные на диски CD-ROM, CD-R и CD-RW. Записанные диски могут быть воспроизведены, если они совместимы с уровнем 1 и уровнем 2 стандарта ISO9660 и с файловой системой Romeo and Joliet.
- Возможно воспроизведение дисков, записанных в несколько сессий.
- MP3-файлы несовместимы с передачей данных для пакетной записи.
- Максимальное число символов для названия файла и папки составляет 32 символа, включая расширение (.mp3). Однако в навигационной системе используется пропорциональный шрифт. Поэтому число символов, которые могут быть показаны, меняется в зависимости от ширины каждого символа.
- При воспроизведении дисков как с MP3-файлами, так и со звуковыми данными (CD-DA), таких как CD-EXTRA и MIXED-MODE CD, оба типа могут быть воспроизведены только путем переключения режима между MP3 и CD-DA.
- Последовательность выбора папок для воспроизведения и другие операции зависят от последовательности записи, используемой в записывающем программном обеспечении. Поэтому ожидаемая последовательность во время воспроизведения может не совпадать с реальной последовательностью воспроизведения. Однако существуют некоторые программы, которые позволяют устанавливать порядок воспроизведения.

- Некоторые компакт-диски содержат дорожки, которые без паузы переходят одна в другую. Когда такие диски конвертируются в MP3-файлы и записываются на диски CD-R/CD-RW/CD-ROM, файлы на данном проигрывателе будут воспроизводиться с короткой паузой между каждым файлом, независимо от длительности паузы между дорожками на оригинальном звуковом компакт-диске.
- Файлы являются совместимыми с форматом ID3 Tag Ver. 1.0 и 1.1 в части отображения сведений об альбоме (названия диска), песне (названия песни) и исполнителя (исполнителя песни).
- Функция выделения действует только при воспроизведении MP3-файлов с частотами дискретизации 32, 44,1 и 48 кГц. (Могут воспроизводиться файлы с частотами дискретизации 16, 22,05, 24, 32, 44,1, 48 кГц.)
- Устройство несовместимо со списками формата m3u.
- Устройство несовместимо с форматами MP3i (интерактивный MP3) или MP3 PRO.
- Качество звучания MP3-файлов обычно возрастает с увеличением скорости передачи данных. Данное устройство может воспроизводить записи, сделанные со скоростью передачи данных от 8 кб/с до 320 кб/с, однако для того, чтобы наслаждаться качеством звука, рекомендуется использовать диски со скоростью передачи данных как минимум 128 кб/с.
- Воспроизведение MP3-файлов, записанных на дисках DVD-R (-RW) не поддерживается.

[399]О папках и MP3-файлах

Структура компакт-диска с записанными на нем MP3-файлами приведена ниже. Вложенные папки показаны в виде папок в уже выбранной папке.

- Приведенный рисунок является примером иерархической структуры на компакт-диске. Цифры на рисунке обозначают порядок, в котором присваиваются номера папок и порядок воспроизведения.
- Обозначает порядок, в котором присваиваются номера папок.
- ♪ Обозначает каждый файл. Номер присваивается в том порядке, в котором песня будет воспроизводиться.

Навигац, система / AV

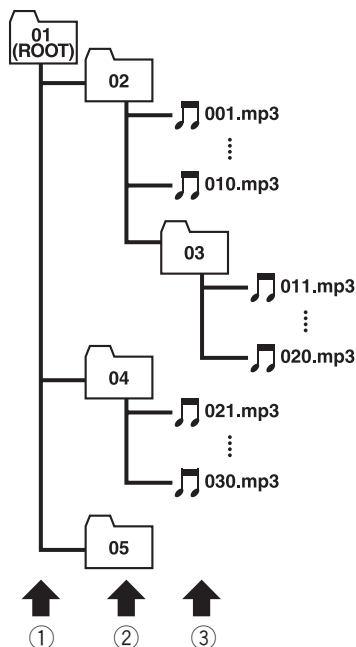

- ① Первый уровень
- ② Второй уровень
- ③ Третий уровень

Примечания:

- Данное устройство присваивает номера папкам. Пользователь не может присваивать номера папкам.
- Если Вы используете папку, в которой нет MP3-файла, сама папка будет отображаться, но Вы не увидите в ней ни одного файла.
- Возможно воспроизведение MP3-файлов в папках с уровнем вложенности до 8 уровней. Однако, во время начала воспроизведения дисков с многочисленными уровнями вложенности будет задержка. По этой причине рекомендуется создавать диски с уровнем вложенности не более 2.
- Возможно воспроизведение до 253 папок на одном диске.

Приложение

[400]Глоссарий

Глоссарий служит для пояснения некоторых терминов, используемых в данном руководстве.

3-мерный гибридный датчик

Встроенный датчик, который позволяет системе определять положение автомобиля. Функция инициализации увеличивает его точность, а данные инициализации могут сохраняться в памяти.

Адресная книга

Список местоположений, записанных вручную.

Соотношение сторон

Соотношение ширины экрана телевизора к его высоте. Обычный дисплей имеет соотношение сторон 4:3. Широкоэкранные дисплеи имеют соотношение 16:9, предоставляя при этом изображение большего размера для создания особого эффекта присутствия и атмосферы.

Скорость передачи данных

Служит для обозначения объема передаваемых данных в секунду в единицах измерения б/с (биты в секунду). Чем больше этот показатель, тем больше информации можно преобразовать в звук. При использовании одного и того же метода кодирования (например MP3) чем больше скорость передачи данных, тем лучшим будет звук.

Глава

Заголовки DVD-дисков в свою очередь разделены на главы, которые пронумерованы аналогично главам книги. Если диск DVD-Video имеет главы, Вы можете быстро найти нужную сцену с помощью поиска по главам.

Текущее местоположение

Местоположение Вашего автомобиля в данный момент, Ваше текущее местоположение показаны на карте в виде значка красного треугольника.

Установка по умолчанию

Заводская установка, которая применяется во время первого включения системы; с помощью меню Вы можете настроить в установках по умолчанию таким образом, чтобы они отвечали Вашим потребностям.

Пункт назначения

Местоположение, выбранное Вами в качестве конечного пункта Вашей поездки.

Dolby Digital

Система Dolby Digital обеспечивает до 5.1 независимых каналов многоканального звука. Она аналогична системе звука Dolby Digital surround, используемой в кинотеатрах.



Производится по лицензии компании Dolby Laboratories. Dolby и символ двойного D являются торговыми марками компании Dolby Laboratories.

DTS

Сокращение, используемое для стандарта Digital Theatre Systems (Система цифрового объемного звука). DTS является системой окружающего звука, которая обеспечивает до 6 независимых каналов многоканального звука.



“DTS” и “DTS Digital Out” являются зарегистрированными торговыми марками компании DTS, Inc.

Избранное местоположение

Часто посещаемое местоположение (например, место работы или дом родителей), которое Вы можете сохранить для упрощения выбора маршрута.

GPS

Глобальная система позиционирования. Сеть спутников, транслирующих навигационные сигналы для различных областей применения.

Gracenote® Music Recognition Service

Технология распознавания музыки и данные, касающиеся этой технологии, предоставлены компанией Gracenote®. Gracenote является промышленным стандартом в технологии распознавания музыки и предоставления связанной информации. Для получения дополнительных сведений посетите сайт www.gracenote.com.



Режим указаний

Режим в котором Вам во время движения к пункту назначения даются указания; система автоматически переключается в этот режим после установки маршрута.

Точка навигации

Важные поворотные пункты вдоль маршрута, обычно пересечения дорог. Следующий ориентировочный пункт на маршруте будет обозначен на карте значком в виде желтого флага.

Местонахождение дома

Записанное местоположение Вашего дома.

Тег ID3

Это метод встраивания информации о песне в MP3-файл. Эта вложенная информация может включать в себя название песни, имя исполнителя, название альбома, название музыкального жанра, год выпуска, комментарии и другие данные. Содержимое можно легко редактировать с помощью функций редактирования тега ID3. Несмотря на то, что длина тегов ограничена числом символов, информацию можно просматривать во время воспроизведения песни.

Формат ISO9660

Международный стандарт логического формата папок и файлов компакт-диска. Что касается формата ISO9660, существуют нормы для следующих двух уровней.

Уровень 1:

Имя файла в формате 8.3 (имя файла содержит до 8 символов, полубайтные английские заглавные буквы и полубайтные цифры и знак “_” с расширением файла в три символа).

Уровень 2:

Имя файла может содержать до 31 символа (включая разделительный знак “.” и расширение файла). Каждая папка содержит менее 8 иерархий.

Расширенные форматы

Joliet:

Имена файлов могут содержать до 64 символов.

Romeo:

Имена файлов могут содержать до 128 символов.

Линейная импульсно-кодовая модуляция (LPCM)/Импульсно-кодовая модуляция

Сокращение для системы импульсно-кодовой модуляции, которая является системой записи сигналов, используемой для музыкальных CD и DVD-дисков. Обычно DVD-диски записываются с большей частотой дискретизации и скоростью передачи данных, чем компакт-диски. Поэтому DVD-диски могут обеспечить более высокое качество звука.

m3u

Списки песен, созданные с помощью программы "WINAMP" имеют расширение файла списка (.m3u).

Меню

Список опций, показанный на дисплее; выбор делается путем прикосновения к дисплею.

MP3

MP3 является сокращением для MPEG Audio Layer 3. Стандарт сжатия звука, установленный рабочей группой (MPEG) ISO (International Standards Organisation – Международной организацией по стандартам). Стандарт MP3 способен сжимать звуковые данные примерно в соотношении 1/10 по сравнению с обычным диском.

MPEG

Сокращение для Moving Pictures Experts Group, что является международным стандартом сжатия "Видеоизображения". Некоторые DVD-диски поддерживают цифровой звук, сжатый и записанный с помощью данной системы.

Различные варианты угла зрения

В обычных телевизионных программах, несмотря на то, что одновременно для съемки сцены используется несколько камер, в данный момент времени на Ваш телевизор передается изображение только с одной камеры. Некоторые DVD-диски содержат сцены, снятые под несколькими углами зрения, что дает Вам возможность выбрать угол зрения во время просмотра.

Многоязычный звук (Многоязычный диалог)

Некоторые DVD-диски содержат диалоги, записанные на нескольких языках. На одном диске может быть записано до 8 языков, что позволяет выбрать желаемый язык.

Мультисессия

Мультисессия – это метод записи, который позволяет позже записывать дополнительную информацию. При записи данных на диск CD-ROM, CD-R или CD-RW и т.п., все данные от начала до конца считаются одним элементом или сессией. Мультисессия – это метод записи более 2 сессий на одном диске.

Многоязычные субтитры

На одном диске может быть записано до 32 языков субтитров, что позволяет выбрать желаемый язык.

Оптический цифровой выход

При передаче звуковых сигналов в цифровом формате вероятность ухудшения качества звука при передаче будет минимальной. Оптический цифровой выход предназначен для оптической передачи цифровых сигналов.

Пакетная запись

Общий термин для обозначения метода записи на диске CD-R и т.п. в то время, когда это необходимо для файла, точно так же, как это делается с файлами на гибких и жестких дисках.

Родительская блокировка

Некоторые диски DVD-Video со сценами насилия или ориентированными на взрослую аудиторию, содержат родительскую блокировку, которая предотвращает просмотр этих сцен детьми. Во время просмотра таких дисков в случае, если на устройстве установлен уровень родительской блокировки, воспроизведение сцен, не предназначенных для детей, будет отключено, либо эти сцены будут пропущены.

Полезные объекты (POI)

Полезный объект – это местоположения любого вида, например, железнодорожные вокзалы, магазины, рестораны и парки отдыха, сохраненное в виде данных.

Региональный код

DVD-проигрыватели и DVD-диски имеют региональные коды, указывающие на место, где они были куплены. Воспроизведение DVD-диска будет невозможно, если его региональный код отличается от регионального кода DVD-проигрывателя. Региональный код навигационной системы указан на нижней части навигационного устройства.

Установка маршрута

Процесс определения идеального маршрута для конкретного местоположения; установка маршрута выполняется системой автоматически при указании пункта назначения.

Установленный маршрут

Маршрут к пункту назначения, определенный системой. Он подсвечивается ярко-зеленым цветом на карте.

Заголовок

Диски DVD-Video являются очень емкими, что позволяет записывать несколько фильмов на стандартный диск. Если, например, один диск содержит три отдельных фильма, они будут подразделяться на заголовок 1, заголовок 2 и заголовок 3. Это позволяет наслаждаться удобством поиска по заголовкам и другими функциями.

Трассировка

Отметки на карте, показывающие пройденный маршрут.

Телевизионная система (NTSC, PAL, SECAM)

В различных регионах мира используются различные системы телевидения. В Северной Америке используется система NTSC, в Европе используются системы PAL и SECAM, а в Южной Америке используются PAL-M, PAL-N, PAL и NTSC. Практически все они являются несовместимыми между собой. Для правильного отображения видеосигнала, например телевизионного или DVD-video, Вам, возможно, придется привести систему в соответствие с системой телевизионного сигнала или использовать мультисистемное оборудование.

VBR (Переменная скорость передачи данных)

VBR является сокращением для переменной скорости передачи данных. В общем случае, чаще используется CBR (постоянная скорость передачи данных). Однако с помощью гибкого регулирования скорости передачи данных в соответствии с нуждами сжатия звука можно достичь сжатия с приоритетом качества звука.

Голосовое указание

Предоставление указаний с помощью записанного голоса в режиме указаний.

Распознавание речи

Технология, позволяющая системе понимать команды водителя.

Промеж. пункт

Местоположение, выбранное Вами для посещения перед прибытием в пункт назначения; поездка может состоять из нескольких промежуточных пунктов и пункта назначения.

Навигац. система / AV

Приложение

Навигац. система / AV

[401] Информация на дисплее

[402] Меню навигации

[403] Меню пункта назначения



[404] Меню информации

Приложение

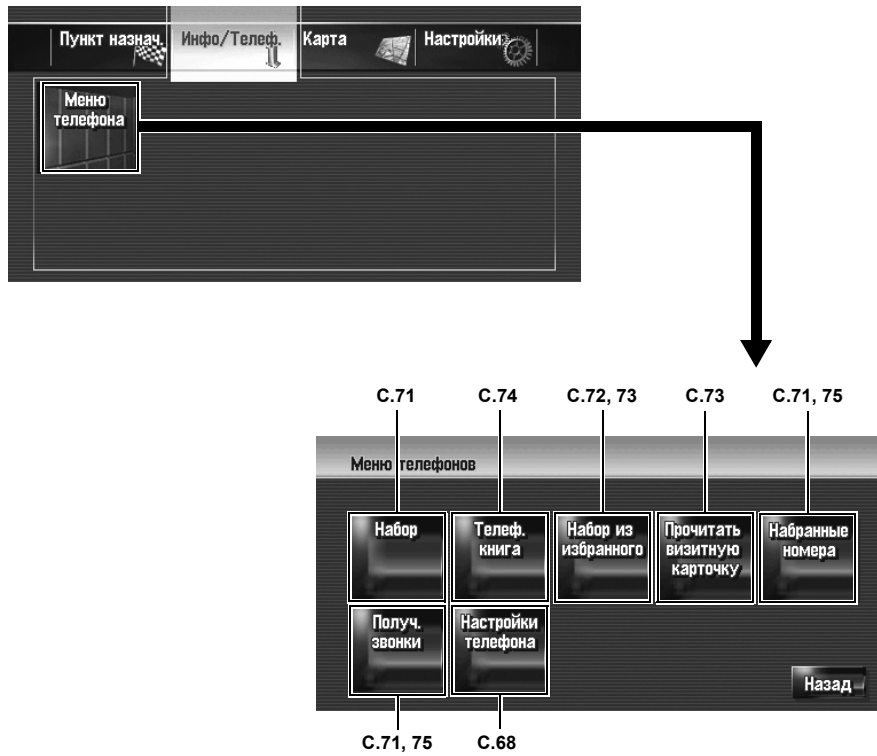

[405] Меню карты

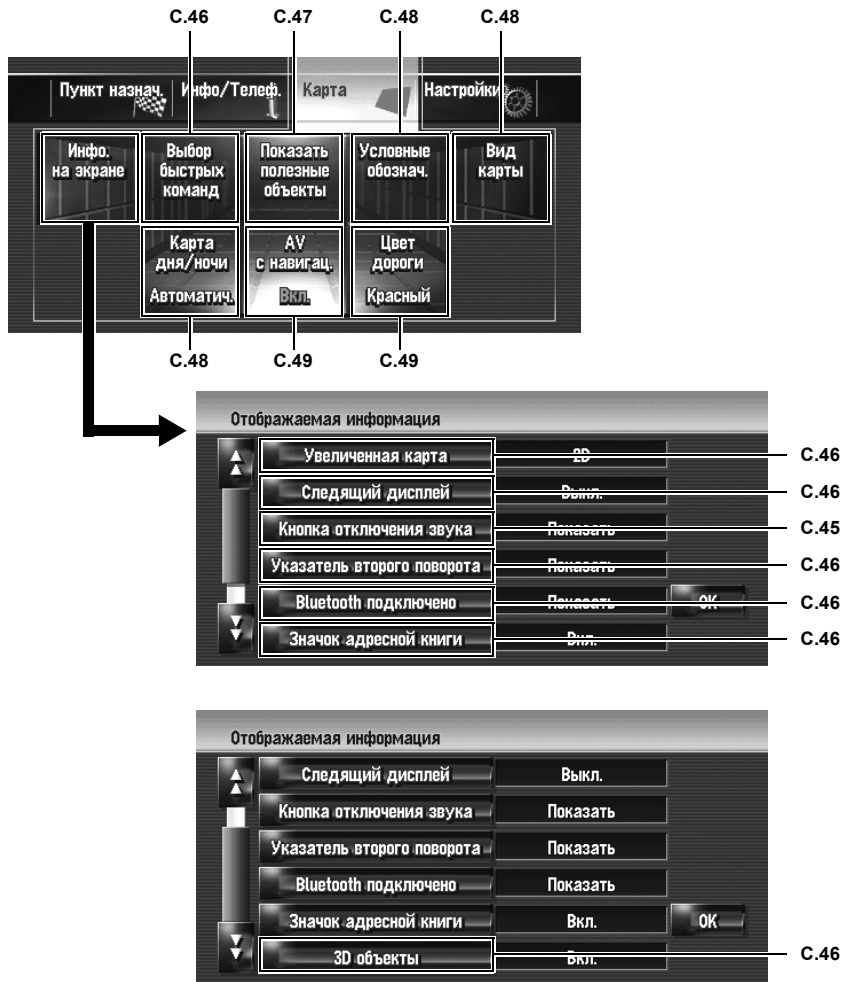

Навигац. система / AV

Приложение

[406] Меню настроек

Навигац, система / AV



C.77
C.78
C.78
C.79
C.79



C.79 C.80 C.81 C.81 C.81

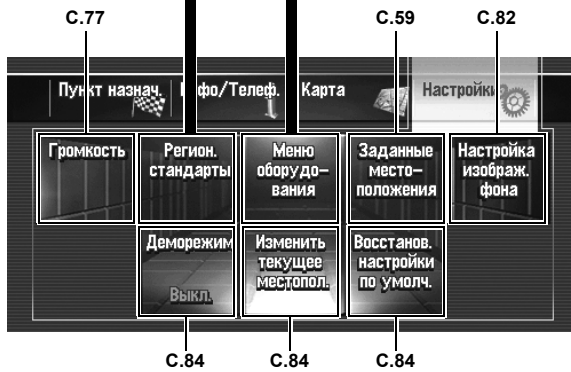

C.77

C.59

C.82

C.84 C.84 C.84

Приложение

[407] Меню быстрого вызова

- Ярлыки, отображаемые на экране, могут быть изменены. Ярлыки, показанные здесь, могут быть выбраны в системе с установками по умолчанию.
- Элементы, помеченные звездочкой (*) не могут быть удалены из меню быстрого вызова.
- ☞ Изменение быстрого вызова → Стр. 46

Меню быстрого вызова

: Пункт назнач.*	▶ С.42	
: Параметры маршрута*		Условия маршрута ▶ С.32
: Регистрация	▶ С.60	Объезд платн. дороги ▶ С.32
: Ближайшие объекты	▶ С.54	Объезд парома ▶ С.32
: Показать полезные объекты	▶ С.47	Объезд шоссе ▶ С.33
: Громкость	▶ С. 77	Временные ограничения ▶ С. 33
: Телефонная книга	▶ С. 71, 74	Изучение маршрута ▶ С. 33
: Набор из избранного от 1 до 5	▶ С. 72, 73	
: Обзор всего маршрута	▶ С. 34	
: Карта дня/ночи	▶ С. 48	
: Показать значок адресн. книги	▶ С. 46	

[408] Меню на Аудио экране

Навигац. система / AV

[409] Меню настроек Аудио

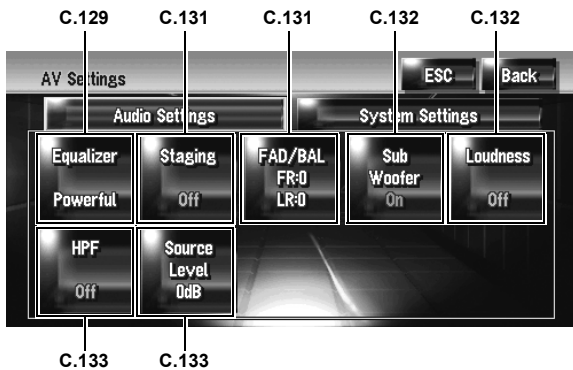

[410] Меню настроек системы (Стр. 1)

Приложение

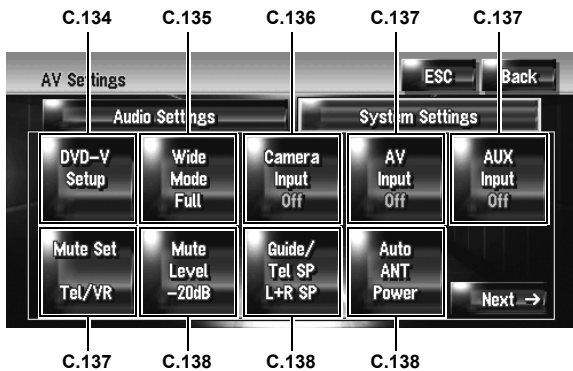

[411] Меню настроек системы (Стр. 2)

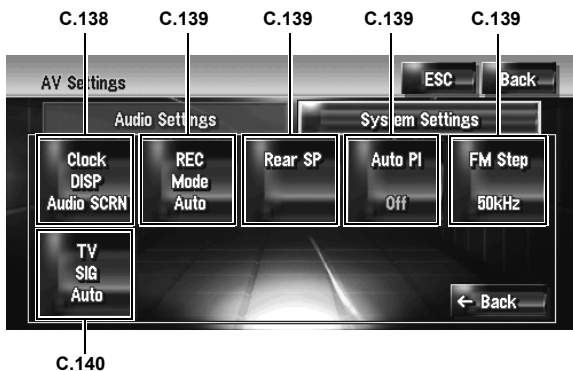

[412]Индекс

Цифры

10key Mode 95
 10Key Search 94, 178
 3D POI 38
 3D объект 46
 3-мерный гибридный датчик 184
 3-мерный гибридный режим 162, 173
 5.1ch 94

A

AF 99
 Albums 108, 110
 AM 102
 Artists 108, 110
 Audio Settings 87, 129, 192
 Auto PI 100
 AUX 127
 AUX Input 127, 137
 AV Input 125, 137
 AV Settings 87, 129
 AV с навигац. 49

B

BSM 97, 103
 BSSM 124

C

CD 88, 91, 106, 139
 CD-DA 91
 CD-R (-RW) 74, 82, 83
 CD-TEXT 88, 105

D

Dolby D 94
 Dolby Digital 185
 DTS 185
 DVD 92, 134, 142, 178
 DVD меню 93, 94

E

EXT 125

F

FM 95, 139

G

Genres 108, 110
 GPS 161, 162, 185
 GPS антенна 80
 Gracenote® Music Recognition Service 185

H

Heading up. 39

I

iPod 121
 iPod адаптер 121

J

Joliet: 185
 JPEG 83

L

Loudness 132
 LW 102

M

m3u 186
 MP3 90, 92, 186
 MPEG 186
 Multi-CD 119
 Music Library – Музыкальная библиотека 105, 107
 MUTE провод 137, 138
 MW 102
 My Favorites 108, 110
 My Mix 110

N

North up 39
 NTSC 140

P

PAL 140
 playlist (список песен) 146
 POI 19, 40, 42, 47, 51, 53, 145, 182, 186
 PTY 98, 101

Q

Q 130

R

Radio 95
 Romeo: 185

S

SECAM 140
 Shuffle Albums 122
 Shuffle Songs 122
 System Settings 87, 129, 133, 192

T

TP или усиленная станция TP другой сети 98
 TV 123

Навигац. система / AV

Приложение

A

TV сигнал 140

VBR 92

VBR (Переменная скорость передачи данных) 187

Vicinity Search 155

Автоматическое изменение маршрута 19, 181

Автопоиск PI 139

Адаптер Bluetooth 40, 67

Адресная книга 56, 59, 60, 61, 62, 65, 72, 184

Активные сенсорные кнопки 25

Аудио 85

альтернативные частоты 99

антенна автомобиля 138

Б

Быстрый вызов POI 53, 56

База данных Gracenote® 88, 105, 108, 117

Ближайшие объекты 53, 54

Блокировка ручным тормозом 18

баланс колонки 131, 132

В

Выбор быстрых вызовов 46

Вид карты 37, 48

Вид с места водителя 38

Вид сзади 19, 38, 136

Видеоизображение 4, 141, 186

Визитная карточка 73

Внешнее устройство 125

Восстанов. настройки по умолч. 84

Временные ограничения 33

Время в пути до пункта назначения 30

ВЧ-фильтр 133

видео вход 137

время в пути 40

вспомогательные субтитры 134

входящий звонок 70

Г

Глава 93, 184

Голос из телеф. трубки 77

Голосовые команды 147, 152, 154

Голосовые операции 143

Голосовое указание 187

Громкость 77, 137

Группа 108

Группа альбом 108

Группа жанр 108

194

Группа исполнитель 108

Д

Датчик 80, 161, 162, 173

Датчик скорости 79, 80, 163

Две карты 2D 38

Две карты 3D 38

Деморежим 84

Дисплей Vehicle Dynamics 38

Дисплей динамики автомобиля 43

Дороги без навигации 40

данные об устройстве и его версии 81

дисплей часов 138

дорожные сообщения 95, 98

Е

единица измерения расстояния и скорости 79

Ж

Жесткий диск 20, 177, 180

З

Задний дисплей 4, 140, 171, 180

Запись в адресной книге 59, 61

Звонки по телефону с гарнитурой Hands-free 67, 76

Звук 65

Значок VOICE 144, 145

замедленное воспроизведение 93

запись 105, 107, 139, 171

запись в память лучших станций 97, 103

запись на жесткий диск 88

И

Избранное местоположение 55, 59, 61, 82, 185

Изменить место 65

Изображение 65, 75

Изображение фона 82

Изучение маршрута 33

Иконка Bluetooth подключено 40

Иконка Отключения звука навигации по голосу 40

Иконка подключение 70

Информационная пластинка 87

иконка прерывания 99

иконка угла 134

история входящих звонков 71

история набранных номеров 71

источник 85

К

Калибровка сенсорной панели 160

Камера заднего вида 19, 136, 141
 Карта с указателями 37
 Кириллица 63, 78
 Клавиша прямого масштабирования 41
 Клавиша текущего местоположения 41
 КОРНЕВОЙ 91, 92
 Контакты 73
 Курсор прокрутки 41, 54
 клавиатура 78
 кривые эквалайзера 130

Л

Латинские буквы 63
 Летнее время 78
 Линейная импульсно-кодовая модуляция 185
 линейный 132, 139

М

Меню Voice Help 144
 Меню быстрого вызова 42, 46, 191
 Меню Инфо/Телеф. 24
 Меню информации 188
 Меню карты 24, 45, 189
 Меню навигации 24, 188
 Меню настроек 25, 77, 190
 Меню пункт назначения 24
 Меню пункта назначения 188
 Меню телефонов 67
 Местонахождение дома 55, 59, 61, 82, 185
 Многоязычные субтитры 186
 Многоязычный звук 186
 Московское стандартное время 78
 Моя любимая группа 108
 Мультисессия 186
 мобильный телефон с характеристиками
 беспроводной технологии Bluetooth 67
 модель студии звукозаписи 131

Н

Набор из избранного 74
 Набранные номера 75
 Напряжение питания 80
 Неактивная сенсорная кнопка 25
 название устройства 67, 70
 настройка изображения 141
 несколько маршрутов 30
 новостная программа 95, 99
 номер телефона 64

О

Объезд паромы 32
 Объезд платн. дороги 32

Объезд шоссе 33
 Оптический цифровой выход 186
 Отменить маршрут 31
 Отображение названия 88, 105, 108
 Ошибки 159, 163
 односеансовая запись 83
 отключение/приглушение звука 137

П

Пакетная запись 186
 Параметры 32
 Первая страница 82, 84
 Передний дисплей 4, 180
 Перо 160
 Подробно 34
 Подсветка 141
 Поиск PI 100
 Поиск и устранение неисправностей 166
 Поиск по адресу 26
 Поиск попочт. инд. 55
 Покадровое воспроизведение 93
 Показания расстояния 81
 Полезные объекты 51, 52, 53
 Положение установки 80
 Полученные звонки 75
 Почтовый индекс 55
 Прокрутка карты 41
 Промеж. пункт 34, 39
 Промежуточный пункт 187
 Простой гибридный режим 162, 173
 Профиль 33
 Пункт дистанционного управления с
 креплением на руле 68, 86, 143
 Пункт назнач. 39
 Пункт назначения 184
 пароль 70
 плейлист 108, 109, 110, 113, 115
 произношение 63, 114, 147
 профиль устройства Bluetooth 67

Р

Радио 102
 Различные варианты угла зрения 134, 186
 Разница во времени 78
 Распознавание речи 187
 Расстояние до пункта назначения 30, 31, 39
 Расчетное время прибытия 31, 40, 79
 Региональные стандарты 77
 Региональный код 186
 Режим карты 37
 Режим прокрутки 41

Режим указаний 185
 Родительская блокировка 135, 186
 радио текст 97
 регулировка уровня источника 133
 регулятор уровня сигнала/баланс 131
 режим редактирования плейлиста 112
 режим редактирования трека 113
 режим широкоформатного экрана 135

С

Сведения о жестком диске 81
 Сервисное название программы 96
 Скорость передачи данных 90, 184
 Следящий дисплей 45
 Сообщения 173
 Соотношение сторон 134, 184
 Сопоставление с картой 162
 Состояние обучения 80
 Состояние телеф. соединения 80
 Список пунктов назначения 56, 66
 Средняя скорость 79
 Стандарт цветного телевидения 140
 Стояночный тормоз 80
 субвуфер 132, 139

Т

Тег ID3 91, 92, 185
 Текстовое окно 27
 Текущее местоположение 31, 39, 184
 Телевизионная система 187
 Телефонный звонок 77
 Телефонная книга 72, 73, 74, 76
 Точка навигации 39, 185
 Точка трекинга 40
 Трассировка 181, 186
 Трехмерный 80
 телефонный звонок 70
 точный расчет траектории 161, 162

У

Увеличенная карта 39, 45
 Увеличенная карта перекрестка 39
 Угол установки 81
 Указание улиц 37
 Указатель второго поворота 46
 Указатель второго поворота* 40
 Условия для расчета маршрута 30, 32
 Условия маршрута 32
 Условные обозначения 48
 Установка по умолчанию или заводская
 установка 157, 158, 159

угол просмотра 94
 управление по маршруту 31

Ф

Фары 80
 Фон AV 82
 Фон навигации 82
 Формат ISO9660 185
 Функция автозаполнения 27

Ц

Цвет карты 48, 49

Ш

шаг настройки 139

Э

Экран подтверждения местоположения 29, 30
 Экран управления звуком 85, 87
 эквалайзер 129
 экран ввода названия улицы или города 27
 экран списка улиц 29
 эффект положения 131

Я

Язык 77, 134, 147
 язык аудио 94
 язык субтитров 94

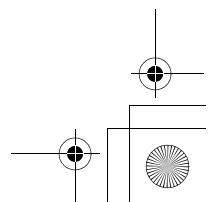
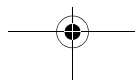
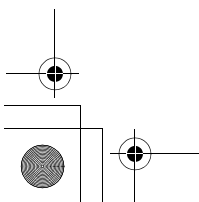
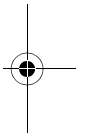
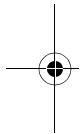
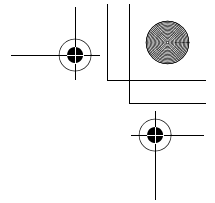
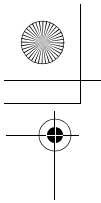



<http://www.pioneer.eu>

Visit **www.pioneer.co.uk** (or **www.pioneer.eu**) to register your product.
Visite **www.pioneer.es** (o **www.pioneer.eu**) para registrar su producto.
Zum Registrieren Ihres Produktes besuchen Sie bitte **www.pioneer.de** (oder **www.pioneer.eu**) .
Visitez **www.pioneer.fr** (ou **www.pioneer.eu**) pour enregistrer votre appareil.
Si prega di visitare il sito **www.pioneer.it** (o **www.pioneer.eu**) per registrare il prodotto.
Bezoek **www.pioneer.nl** (of **www.pioneer.eu**) om uw product te registreren.
Посетите **www.pioneer-rus.ru** (или **www.pioneer.eu**) для регистрации приобретенного Вами изделия.

PIONEER CORPORATION

4-1, MEGURO 1-CHOME, MEGURO-KU, TOKYO 153-8654, JAPAN

PIONEER ELECTRONICS (USA) INC.

P.O. Box 1540, Long Beach, California 90801-1540, U.S.A.
TEL: (800) 421-1404

PIONEER EUROPE NV

Haven 1087, Keetberglaan 1, B-9120 Melsele, Belgium
TEL: (0) 3/570.05.11

Издание компании Pioneer Corporation.
Авторское право © 2006 принадлежит
компания Pioneer Corporation.
Все права защищены.

<ККУНФ> <06I00001>

Напечатано в Японии
<CRB2292-A> RE